

# **JETFORCE PRO BACKPACK INSTRUCTIONS**





**PIEPS**  
TECHNOLOGY

# FAN-BASED AVALANCHE AIRBAG SYSTEM

A Revolution in Airbag Technology

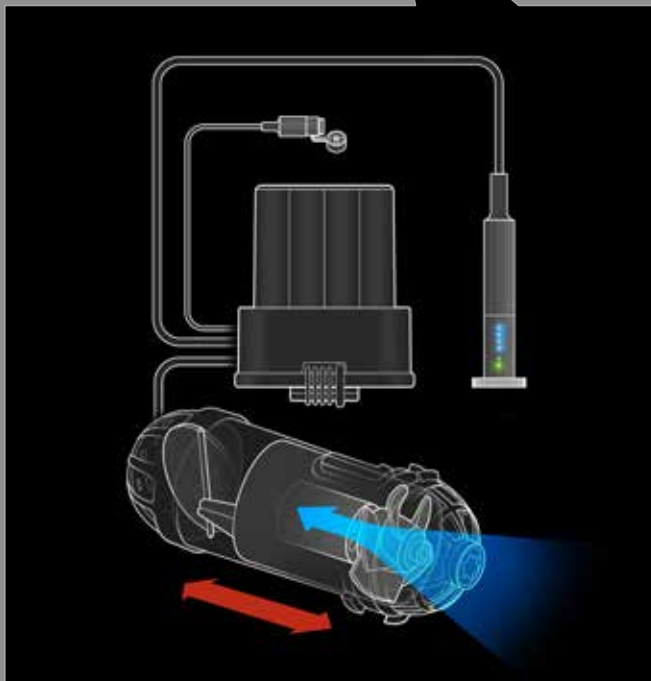

# JETFORCE PRO AVALANCHE AIRBAG BACKPACK INSTRUCTIONS



Figures .....	2	<b>FIG</b>
English .....	4	EN
Français .....	8	FR
Deutsch.....	13	DE
Italiano .....	18	IT
Español .....	22	ES
Nederlandse .....	27	NL
Norsk.....	31	NO
Svenska .....	35	SV
Suomi .....	39	FI
Polski .....	43	PL
Český .....	48	CZ
Slovenský.....	52	SK
Slovenščina .....	56	SI
Русский.....	60	RU
日本語 .....	65	JP

Figure 1

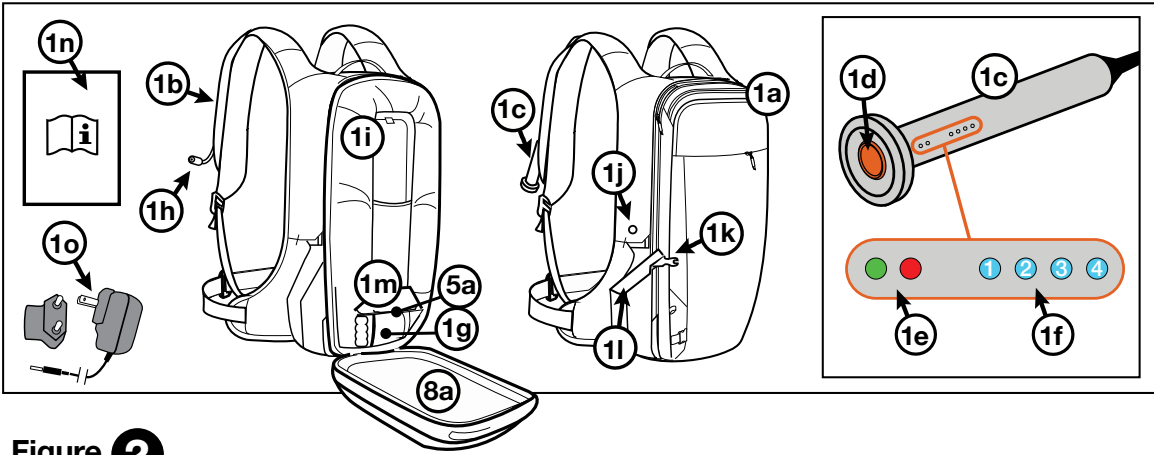

Figure 2

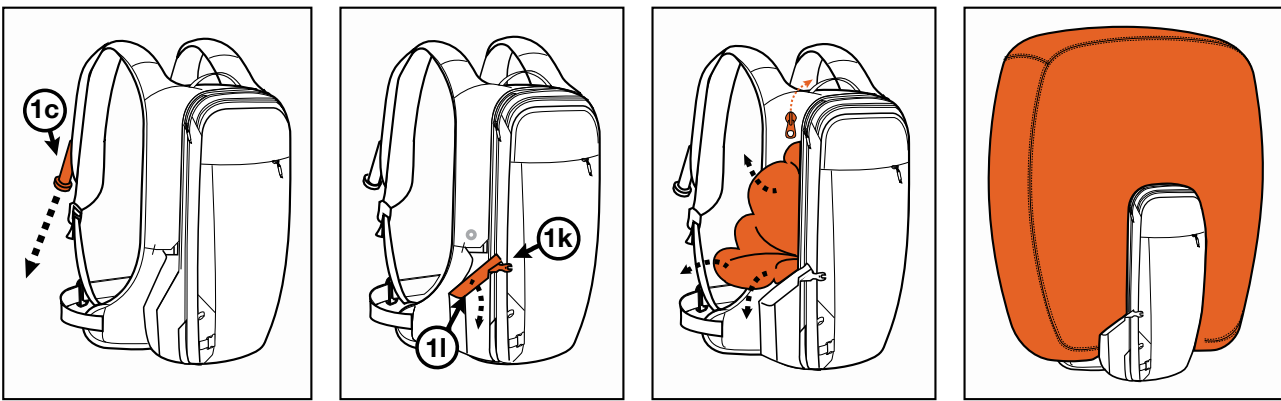

Figure 3

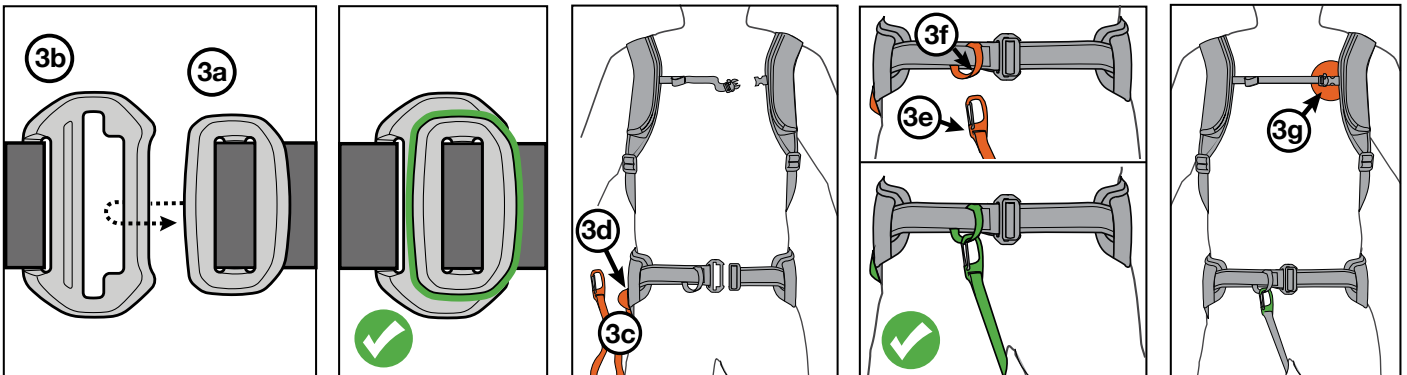

Figure 4

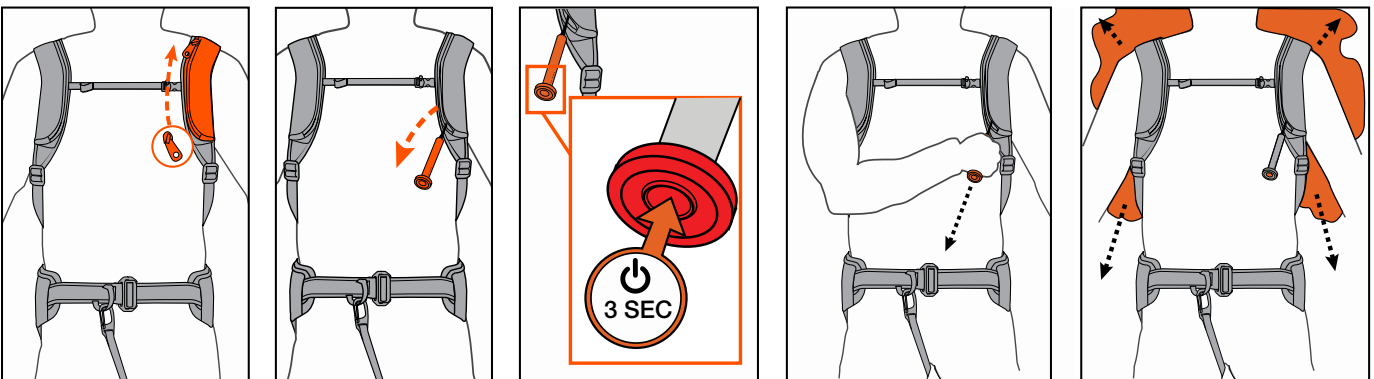
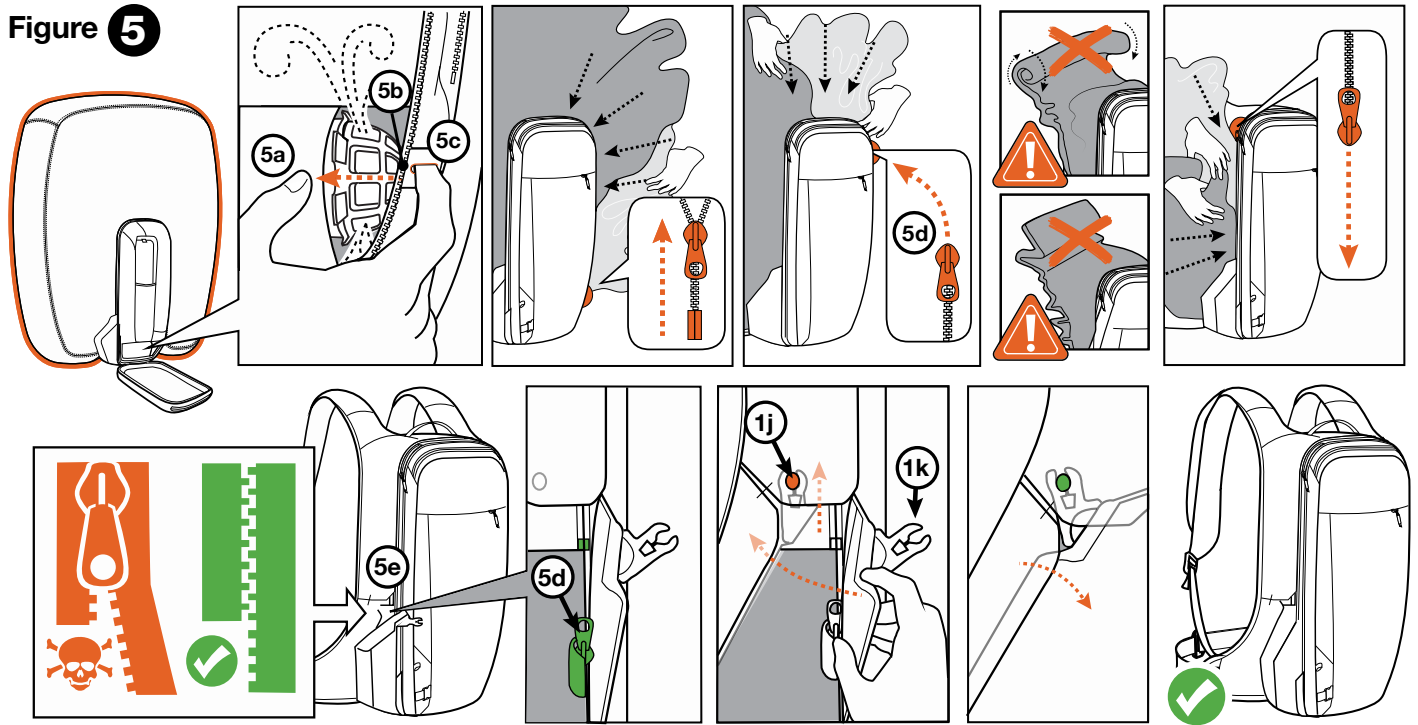

Figure 5



FIG

Figure 6

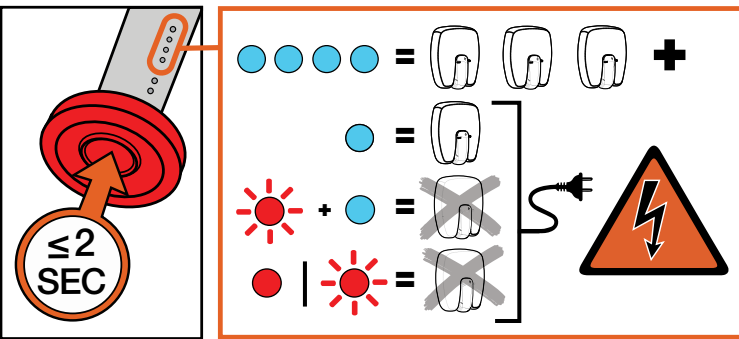

Figure 7

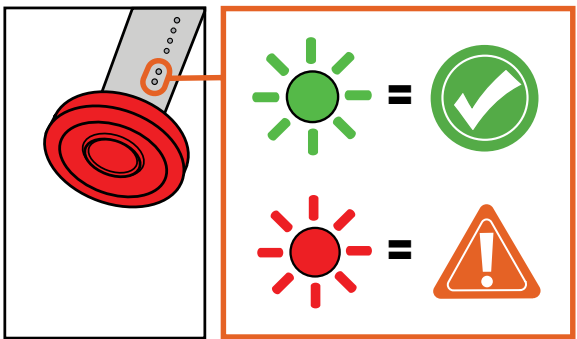

Figure 8

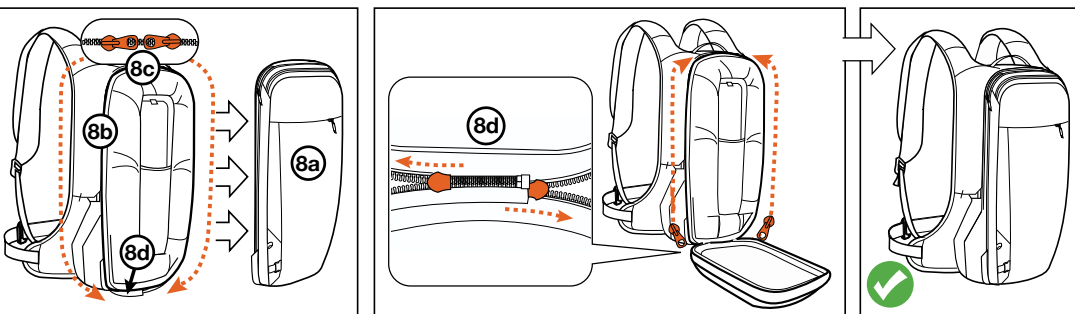
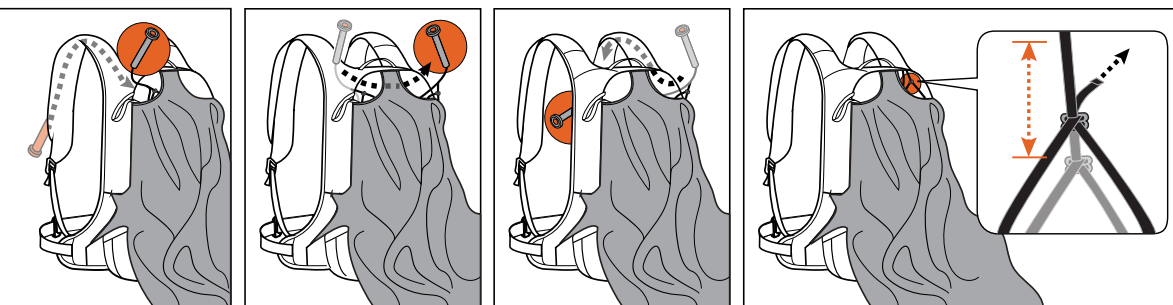

Figure 9





## ⚠ WARNING

For use during activities that may expose the user to risk of snow avalanche. Avalanches are deadly. Understand and accept the risks involved before participating in activities that may expose you to avalanche danger. **You are responsible for your own actions and assume the risks of your decisions.** This pack may increase your chances for survival, but it does not guarantee safety in the event of an avalanche. This pack should be used along with other avalanche safety gear including an avalanche beacon, shovel and probe. Avalanche education is essential before heading into avalanche terrain. Learn how to avoid avalanches and what to do in case you are caught by one. In addition to deploying your airbag, swim and fight to stay on top, and attempt to create an air pocket as the slide begins to slow. Before using this product, read and understand all instructions and warnings that accompany it, familiarize yourself with its capabilities and limitations and obtain proper training in the use of the equipment. Practice periodically. Contact Black Diamond if you are uncertain about how to use this product. Do not modify this product in any way. Avalanche control workers using explosives are advised that this pack contains electronic equipment which has not been tested for all conditions and which may expose the user to risks that are not yet known. Be aware of the potential risks of using electronic equipment including, but not limited to, risks related to overheating, flammability, explosion, electrical interference and static electricity. Check the manufacturer's website for updated instructions and firmware. **Failure to read and follow the warnings and instructions can result in severe injury or death!**

This appliance can be used by children aged from 8 years and above and persons with reduced physical, sensory or mental capabilities or lack of experience and knowledge if they have been given supervision or instruction concerning use of the appliance in a safe way and understand the hazards involved. Children shall not play with the appliance. Cleaning and user maintenance shall not be made by children without supervision.

⚠ **WARNING!** Only charge the battery using the provided JetForce PRO Airbag charger (type: GlobTek, Inc. GTM91120-3024-T2).

## JetForce PRO Backpack

INSTRUCTIONS FOR USE - KEEP INSTRUCTIONS FOR FUTURE REFERENCE

### JETFORCE PRO BACKPACK INTRODUCTION

The JetForce PRO Backpack is designed for use in and around areas with the chance of snow avalanches. This backpack incorporates the JetForce Avalanche Airbag System, which is designed to improve the chances of surviving an avalanche. By increasing the total volume of the person caught in the slide the airbag helps keep the victim on the surface, decreasing the chances of a complete burial and allowing for a faster rescue.

### JETFORCE PRO SYSTEM COMPONENTS

See also: Figure 1

<b>1a:</b> Main Cargo Compartment	<b>3a:</b> Left Side Buckle
<b>1b:</b> Deployment Handle Pocket	<b>3b:</b> Right Side Buckle
<b>1c:</b> Deployment Handle	<b>3c:</b> Leg Strap
<b>1d:</b> Power Button	<b>3d:</b> Leg Strap Storage Pocket
<b>1e:</b> System Status Lights	<b>3e:</b> Leg Strap Clip
<b>1f:</b> Charge Status Lights	<b>3f:</b> Leg Strap Loop
<b>1g:</b> Lithium-Ion Battery	<b>3g:</b> Sternum Strap
<b>1h:</b> Charging Plug	<b>5a:</b> Fan Housing
<b>1i:</b> Airbag Pocket	<b>5b:</b> Air Release Button
<b>1j:</b> Airbag Release Post	<b>5c:</b> Deflate Access Port
<b>1k:</b> Release Clip	<b>5d:</b> Airbag Pocket Zipper Pull
<b>1l:</b> Release Flap	<b>5e:</b> Zipper Warning Label
<b>1m:</b> Electronics Access Flap	<b>8a:</b> Zip-On Booster Pack
<b>1n:</b> JetForce PRO Backpack Instructions	<b>8b:</b> JetForce PRO Base Unit
<b>1o:</b> Charging Power Supply	<b>8c:</b> Booster Pack Zipper Pulls
	<b>8d:</b> Booster Pack Zipper Ends

### SYSTEM FUNCTION

When the airbag is deployed by pulling the Deployment Handle (1c), the Release Clip (1k) is forced open, allowing the Release Flap (1l) to open, and then the inflating airbag opens the airbag zipper. The airbag can then fully inflate (Figure 2).

### SELF-DIAGNOSIS

To ensure that your JetForce PRO Avalanche Airbag will function properly, the JetForce PRO electronic system performs a comprehensive self-diagnosis on every system startup. The system checks the battery charge level, motor and fan operation and all critical electronics such as status lights, trigger electronics and the battery electronics. The system also performs frequent diagnosis while armed. A properly working system indicates a pulsing green System Status Light (1e), located on the Deployment Handle (1c). Warnings/malfunctions are indicated with a red System Status Light (1e), in conjunction with the blue Charge Status Lights (1f). Refer to Troubleshooting section of this manual for details.

### DEVICE MANAGEMENT WITH THE PIEPS APP

#### ⚠ Before First Use:

1. Download the Pieps app using an iOS or Android device:



2. Log into or create a Pieps account using the Pieps app or through [my.pieps.com/Account/Register](https://my.pieps.com/Account/Register).
3. Use the Pieps app to update your device to the latest firmware version and perform a device check:
  - Activate Bluetooth (see "Entering Bluetooth Mode" below).
  - Connect to the device through the "Device Manager" tab of the Pieps app.
  - Follow prompts to update your firmware if a new version is available.
  - Select "Device Check" and follow all prompts.

#### Entering Bluetooth Mode

The JetForce PRO system can be wirelessly connected to the Pieps app, which is available for both Android and iOS devices with Bluetooth 4.0 or higher. The app provides system information and allows you to install updated firmware, adjust system parameters, and troubleshoot the system. The system can be connected to your Bluetooth device using the following procedure:

1. With the system disarmed, press the red Power Button (1d) 5 times within 3 seconds to enter Bluetooth mode.
2. When the system is in Bluetooth mode and is searching for a connection, the first and second blue Charge Status Lights (1f) will alternate.
3. When the system has successfully connected to your device, the first and second blue Charge Status Lights (1f) will still alternate, while the third and fourth Charge Status Lights (1f) will go solid.
4. Follow the instructions in the Pieps app to make the required system checks and updates.
5. To exit Bluetooth mode, disconnect the system using the app and wait 30 seconds. The system will return to a disarmed state. Alternatively, you can use the normal disarm process.

**⚠ NOTICE! The user is responsible for keeping their Jetforce pack firmware up to date. We recommend checking for updates at the beginning of every season, and checking monthly when equipment is in regular use.**

#### BATTERY CHARGING

Always make sure the system has a full charge before heading out into avalanche terrain.

**⚠ WARNING! Charge Lithium batteries only under supervision!**

**⚠ WARNING! The airbag may deploy if the Deployment Handle is pulled anytime the lights are illuminated, even during charging.**

1. Locate the Charging Power Supply (1o) and install the correct international plug.
2. Locate the charging connector inside the Deployment Handle Pocket (1b).
3. Unzip and expose the Charging Plug (1h).
4. Plug the Charging Power Supply (1o) cable into the Charging Plug (1h).
5. Plug the Charging Power Supply (1o) into an electrical outlet.
6. The Deployment Handle (1c) will illuminate a solid green light within the System Status Lights (1e). The charge level is shown by the solid blue Charge Status Lights (1f) with one blue light blinking to indicate charging state.
7. Charge until the Deployment Handle (1c) shows full charge with 4 solid blue lights.
  - a. First time charging can be as long as 12 hours.
  - b. Typical charging time is less than 6 hours.
8. Charge the Lithium-Ion Battery (1g) at room temperature. Do not charge at temperatures outside of range (5°C to 40°C / 41°F to 104°F). At these extremes, the system will indicate a charge temperature warning (refer to Troubleshooting section of this manual) until the battery temperature is inside charge range again – then charging starts automatically. It can take up to one hour until the battery temperature reaches the required level.
9. Discontinue charging and refer to the Troubleshooting section of this manual when you see a solid red System Status Light (1e).

#### CHECKING THE BATTERY STATUS AND WHEN TO RECHARGE

1. Tap the red Power Button (1d) briefly at any time to illuminate the Charge Status Lights (1f and Figure 6).
  - a. 4 blue lights: full charge (maximum number of deployments available).
  - b. 3 or 2 blue lights: partial charge (multiple deployments available).
  - c. 1 blue light: at least 1 deployment remaining at -30°C (-22°F).

**▲ WARNING! After checking the battery status, wait until the Charge Status Lights (1f) have turned off before arming the system.**

2. A blinking red System Status Light (1d) with a single blinking blue light indicates the battery is not sufficiently charged for a deployment. Do not enter avalanche terrain.
3. Check the battery status the night before you intend to use your JetForce PRO backpack, and charge the battery if there is less than a full charge. Best practice is for the battery to be fully charged before heading out.

#### WEARING THE PACK (FIGURE 3)

Proper fit and secure attachment to your body is critical.

1. Put the backpack on your back with both arms through the shoulder straps.
2. Insert the Left Side Buckle (3a) through the Right-Side Buckle (3b), then tighten the straps for a secure fit.
3. Locate the Leg Strap (3c) stored inside the Leg Strap Storage Pocket (3d). Wrap the Leg Strap back around the back of your right leg, then between your legs. Clip the Leg Strap Clip (3e) through the Leg Strap Loop (3f).
4. If the leg strap is too tight or too loose adjust it at the metal adjustment buckle at the base of the right shoulder strap. Ensure the strap is doubled back through the buckle.
5. Buckle and tighten the Sternum Strap (3g).
6. Adjust the shoulder straps to distribute the load between the shoulders and waist.

#### ARMING THE SYSTEM (FIGURE 4)

**▲ WARNING! It is critical that the system be armed before entering avalanche terrain.**

1. Unzip the Deployment Handle Pocket (1b) in the shoulder strap and expose the Deployment Handle (1c).
2. To arm the system, press and hold (~3 seconds) the red Power Button (1d) on the bottom of the Deployment Handle (1c) until the fan briefly runs. Release the button upon hearing the fan run.
3. Be sure to disarm the JetForce PRO system when not in use.

#### SYSTEM STATUS LIGHTS

1. After arming, the system should show a pulsing green System Status Light (1e) indicating the system is armed and ready for deployment. Also see Figure 7.
2. In any system state (armed, charging, calibration), the JetForce PRO system provides comprehensive self-diagnosis. Warnings or errors are indicated with the red System Status Light (1e). For error indications, refer to the Troubleshooting section of this manual.

#### DEPLOYING THE AIRBAG (FIGURE 4)

With the backpack on and all straps securely fastened and the system successfully armed and showing a pulsing green light, the airbag can now be deployed.

1. Grasp the Deployment Handle (1c) and firmly pull downward to turn the fan on.
2. The airbag will begin to deploy immediately. The fan will run at full power for 9 seconds, followed by lower speed operation and short refilling bursts for 3 minutes.
3. The airbag will deflate after 3 minutes and then automatically switch back to armed mode.
4. To interrupt the inflation/deflation process after the initial 9 second deployment period and return to armed mode, press and hold the red Power Button (1d) for ~3 seconds.

#### REPACKING (FIGURE 5)

1. Prior to repacking, the airbag must be fully deflated.
2. To manually deflate the airbag:
  - a. Locate the Deflate Access Port (5c) near the Fan Housing (5a) near the mesh on the lower right side of the pack.
  - b. Locate the round finger-sized Air Release Button (5b) on the end of the Fan Housing (5a).
  - c. Press the Air Release Button (5b) to open the valve, then compress the airbag to squeeze out the remaining air.
3. Locate the Airbag Pocket - Zipper Pull (5d) underneath the Release Flap (1l) and move it to the opposite side of the pack.
4. Connect the zipper ends together and zip closed while pressing the airbag into the Airbag Pocket. Distribute the balloon evenly by pressing directly into the balloon bay and zipping over it. Do not roll or fold the airbag while stuffing it.
5. Close the zipper all the way to the bottom of the left side of the pack.
 

**▲ WARNING! It is imperative that the zipper pull (5d) go past the end of the short side of the zipper, otherwise the airbag will not deploy. The zipper pull must be disengaged from the short side of the zipper (see label 5e).**
6. Snap the Release Clip (1k) located on the Release Flap (1l) onto the Airbag Release Post (1j) and tuck the perimeter of the Release Flap under the surrounding weather shield.

#### DISARMING THE SYSTEM

There are two stages of manual disarmament:

- Short Term Storage (Sleep) – Less than 7 days without use
  - Long Term Storage (Storage) – More than 7 days without use
1. To disarm the system (short term storage) hold the red Power Button (1d) until the red light begins blinking (~3 seconds), then release the button. No light indication after the button has been released indicates that the system has properly powered down.
  2. To put the pack in Storage (long term storage), arm the pack per the “ARMING THE SYSTEM” section of this manual. With system armed, hold the red Power Button (1d) until you see a red blinking light and then a red solid light (~10 seconds), then release the button. No light indication indicates that the system has been properly powered down.
 

**NOTE!** There will be a 4-second wake-up delay after the system has been in storage mode.

3. Store the Deployment Handle (1c) inside the shoulder strap Deployment Handle Pocket (1b) and zip the pocket closed.

The JetForce PRO system also provides automatic disarmament for battery protection reasons:

- Auto-Sleep: Automatic switch from armed state to sleep mode after 12 hours without movement. The 12 hours timeout can be changed or disabled (=> Pieps app => settings).
- Auto-Storage: Automatic switch from sleep mode to storage mode after 7 days or if the battery reaches a critical charge level.

#### INTERFERENCE WARNINGS

All avalanche beacons are very sensitive to electrical and magnetic influence. This JetForce avalanche airbag backpack is designed to minimize interference, but it is the user’s responsibility to follow some basic best practices:

- ▲ Avoid carrying unnecessary electronics.
- ▲ Maximize distance between the beacon and any other sources of electronic, magnetic, and metallic interference (such as phones, smart watches, radios, heated garments, and electronic airbags).
- ▲ A minimum distance of 20 cm for a beacon in SEND mode and 50 cm in SEARCH mode is recommended.
- ▲ When in SEND mode, carry the beacon on the front side of your body to maximize the distance between the beacon and the Jetforce pack inflation unit.
- ▲ When searching, maximize distance from the Jetforce pack by holding the beacon in a partially outstretched arm in front of your body.
- ▲ Advanced planning should be considered to ensure that smart watches, heated gloves, and similar items that are likely to remain very close to a searching beacon are kept at least 50 cm away.
- ▲ All device firmware should be kept current.
- ▲ Refer to your specific beacon manual for interference best practices.

#### SPECIFIC WARNINGS

- ▲ Disarm the system and stow the Deployment Handle (1c) before riding a ski lift, tram, airplane, helicopter, snowcat or vehicle and before entering small, confined spaces.
- ▲ Do not strap anything across the airbag pocket zipper.
- ▲ Do not overtighten the helmet carry.
- ▲ When the JetForce PRO’s fan is running, the system may interfere with avalanche beacons.
- ▲ Do not store any items in the Airbag Pocket (1i). Small items might damage or stop the fan.
- ▲ Modifying the design in anyway, using the design for unintended purposes, or failing to read and follow any of the instructions may result in serious injury or death.
- ▲ Disarm the JetForce PRO and stow the Deployment Handle (1c) before ship-

ping or storing the device.

- ▲ The Leg Strap (3c) prevents the backpack from being ripped off your body during an avalanche. We strongly recommend its use.
- ▲ Always check the Deployment Handle (1c) for a pulsing green light when approaching avalanche terrain.
- ▲ As with all protective equipment, it is important to practice its use to ensure that you are capable of using it properly when necessary.
- ▲ We strongly discourage acquiring second hand equipment. In order to fully trust your gear, you must know its history of use.
- ▲ Only charge the battery using the provided JetForce PRO Airbag Charging Power Supply (type: GlobTek, Inc. GTM91120-3024-T2)
- ▲ Do not submerge the system in water.
- ▲ Do not crush, puncture or subject the Lithium-Ion Battery (1g) to excessive mechanical shock or vibration.
- ▲ Do not insert any item into the battery terminals or deliberately short the contacts.
- ▲ Do not subject the JetForce PRO Backpack to temperatures higher than 55° C [130°F].
- ▲ Do not attempt to disassemble the Lithium-Ion Battery (1g) or the Airbag Control Module.
- ▲ Only the battery can be removed. Do not attempt to remove any other component of the JetForce PRO Backpack.
- ▲ Physical damage to the JetForce PRO system or battery may result in non-function or excessive heat or fire.
- ▲ Use caution when removing/installing the battery or storing it outside of the pack.
- ▲ The JetForce PRO Backpack will not increase survivability outside of the intended application and design.
- ▲ Do not allow this device or any other protective equipment to change your perception about the dangers of avalanches.

#### REPLACING ZIP-ON BOOSTER PACK (FIGURE 8)

The JetForce PRO allows for Zip-On Booster Packs (8a) to be interchanged on your JetForce PRO Base Unit (8b) based on your cargo requirements. To replace the modular portion of the backpack, use the following procedure:

1. Locate both Booster Pack Zipper Pulls (8c) on the main cargo compartment of the pack.
2. Open the zippers all the way around the pack until they come off of Booster Pack Zipper Ends (8d) at the bottom of the pack.
3. Remove the Zip-On Booster Pack (8a) from the JetForce PRO Base Unit (8c).
4. Align the replacement Zip-On Booster Pack (8a) with the zippers on JetForce PRO Base Unit (8b) and engage both Booster Pack Zipper Pulls (8c) with the corresponding Booster Pack Zipper Ends (8d).
5. Pull the Booster Pack Zipper Pulls (8c) around the pack to the desired position for use as the main access zipper to the cargo compartment of the pack. Keep zippers opposite from the release flap to minimize pull on the release clip.

▲ **WARNING! Do not use JetForce PRO without a Booster Pack attached.**

#### ADJUSTING THE DEPLOYMENT HANDLE (FIGURE 9)

It is possible to swap the handle from the user's left side to right side.

1. Disarm the system.
2. Open deployment handle pocket and unzip the balloon compartment.
3. Feed the handle from the shoulder strap pocket into the balloon compartment.
4. Feed handle under the two diagonal ski carry straps and under the balloon.
5. Feed the handle into the new shoulder side.
6. Slide the length adjuster along its support strap and readjust as needed.
7. Test pack for proper deployment.

#### TROUBLESHOOTING

In any system state (armed, charging, calibration), the JetForce PRO system provides comprehensive self-diagnosis. Warnings or errors are indicated with the red System Status Light (1e), in conjunction with the blue Charge Status Lights (1f) for differentiation (Figures 6-7):

1. Permanent solid red: Malfunction, initial deployment is not guaranteed – do not enter avalanche terrain!
2. Permanent blinking red: Warning, battery charge insufficient – do not enter avalanche terrain! Deployment is possible, but may cause damage to the battery.
3. Temporary blinking red for 3 seconds after arming then system proceeds as usual: self-test error with deployment-unrelated malfunction, – do not enter avalanche terrain!

To troubleshoot the system, follow these steps in order. Check for normal operation after each step:

1. Turn the system off and turn it back on.
2. Connect the Charging Plug (1h) to the Charging Power Supply (1o) and leave system connected until you see 4 solid blue Charge Status Lights (1f). Afterwards disconnect and arm the system.
3. Confirm that the battery attachment screws are tight. Tighten if battery is loose.
4. Use "System Check" in the Pieps app for detailed troubleshooting. The app also provides a detailed explanation of status light indications. Follow the

instructions and advice in the app. To connect the system to a device with Bluetooth technology, refer to "BLUETOOTH CONNECTION" section of this manual.

5. Contact your pack manufacturer's service center for assistance.

WARNING/ERROR INDICATIONS:		
Type	Indication	Required Action
Battery charge warning	Blinking RED No GREEN Blinking BLUE #1 (RED & BLUE alternating)	Recharge battery
Battery charge temperature warning	Blinking RED No GREEN Blinking all 4 BLUE (2x blink, 2x pause) (RED & BLUE synchronous)	Make sure that the system is charged at room temperature. Leave the system connected to power supply until the battery temperature is inside the allowed charge temperature range and charging starts automatically.
Calibration result error / battery health not acceptable	Solid RED No GREEN Solid BLUE #1	Battery needs to be replaced
Bluetooth activation error	Solid RED No GREEN Blinking Blue #1, 2 alternating	Stop the indication by using the disarming process and activate Bluetooth again. If you continue to see this error, contact your pack manufacturer's service center for assistance.

#### CARE AND MAINTENANCE

- The JetForce PRO Backpack must not come into contact with corrosive materials such as battery acid, battery fumes, solvents, chlorine bleach, antifreeze, isopropyl alcohol or gasoline.
- If you need to clean your pack, use a damp cloth and mild detergent to spot clean the specific area. Take care to not get the pack overly wet. When finished cleaning, open any affected pockets, hang the pack, and allow to air dry prior to use.
- Do not crush, puncture or subject the battery to excessive mechanical shock or vibration.
- Inspect the Lithium-Ion Battery (1g) regularly for cracking, swelling or other physical damage and replace damaged units immediately.
- The JetForce PRO battery has been engineered to perform optimally at very cold temperatures and has an internal charging circuit that maintains the health of the battery; however, all Lithium-ion batteries, no matter how well they are controlled, are subject to deterioration over time and with use. Storing the battery for a long period of time at full charge and/or at high temperatures are the easiest ways to permanently decrease the capacity and health of the battery. Additionally, do not allow your battery to deep discharge. Running the system when the battery is showing no blue lights may damage the battery.
- Battery health can be greatly extended by doing the following:
  1. Disarm the system whenever not in avalanche terrain.
  2. Charge the battery frequently during normal, regular use. As with all Lithium-ion batteries, it is ideal to maintain a charge of 100% (4 blue lights) when being used regularly. Avoid full discharge
  3. Store the JetForce PRO pack in a cool (< 23°C/73°F), dry environment at 75%-90% (3 blue lights) battery charge when not being used regularly.
  4. While the overall system will function up to 45° C [113°F], battery deterioration is accelerated at temperatures higher than 23°C [73°F].
- System Check: The Pieps app can be used at any time to verify that your JetForce PRO system is functioning properly.
- Battery Calibration: It is recommended to perform a battery calibration once a year, after the skiing season. Battery calibration allows you to evaluate battery health and helps to provide the most accurate charge level indication.
  - 1) Start calibration with a low battery charge level (1 blue light) as the system needs to empty the battery before recharging.
  - 2) Connect the Charging Plug (1h) to the Charging Power Supply (1o) and wait for system to begin charging.
  - 3) Press and hold (~3 seconds) the red Power Button (1d) until you hear the motor running with low power. The lights indicate Calibration => no red, blinking green, cycling blue outside/inside.
  - 4) The calibration routine ends with a result indication:
    - **Very good:** no red, blinking green, solid blue #1-4
    - **Good:** no red, blinking green, solid blue #1-3
    - **Acceptable:** no red, blinking green, solid blue #1-2
    - **Not acceptable:** solid red, no green, solid blue #1 (recommendation for battery replacement)



## STORAGE & TRANSPORT

### Storage

- Always store the JetForce PRO Backpack and all components (battery, charger) in a cool (< 23°C/73°F), dry location, out of direct sunlight, and away from heat sources.
- Prevent damage from sharp objects, animals, corrosive materials and mildew.
- When storing the pack for 1 day to 5 weeks, the pack should be disarmed with a 100% battery (4 blue lights).
- When storing the pack for 5 weeks and longer, the pack should be disarmed and put into Storage mode (see Disarming the system) with 75% - 90% battery (3 blue lights).

### Transport

- Ensure the system is disarmed and the Deployment Handle (1c) is stowed before riding a ski lift, tram, airplane, helicopter, snowcat or any vehicle and before entering small, confined spaces.
- Protect the JetForce PRO Backpack from sharp objects, abrasion and crushing forces during transportation.
- The JetForce PRO Backpack uses a Lithium-Ion battery similar to most laptop computers. For commercial airline travel, always check current travel regulations before your trip.
  - [www.phmsa.dot.gov/safe-travel/batteries](http://www.phmsa.dot.gov/safe-travel/batteries)
  - [www.iata.org/en/programs/cargo/dgr/lithium-batteries/](http://www.iata.org/en/programs/cargo/dgr/lithium-batteries/)
- Transporting a damaged Lithium-Ion Battery (1g) may be prohibited and is not recommended. Always inspect the battery according to the guidelines outlined in these instructions and be sure to heed the specific warnings.

## INSPECTION, RETIREMENT AND LIFESPAN

### Inspection

Inspect your gear for signs of damage and wear before and after each use. If you deploy your airbag in an avalanche, perform a thorough inspection before using the system again.

1. Inspect the airbag for punctures or tears.
2. Inspect the Fan Housing (5a) for cracks.
3. Inspect the Deployment Handle (1c) for dents, cracks or exposed wires.
4. Inspect the Lithium-Ion Battery (1g) for dents, cracks or signs of swelling.
5. Inspect the wiring for exposed conductors or weakened connections with the other components.
6. Inspect the backpack for punctures or tears.
7. Inspect the backpack shoulder straps, leg strap, and waist belt for tears or damaged stitching.
8. After repacking the airbag, arm the system to confirm proper operation.

If inspection reveals signs of damage or if you have any doubts about the dependability of your JetForce PRO Backpack, contact your pack manufacturer's customer service center.

### Retirement

Damaged gear must be repaired prior to use or retired and destroyed to prevent future use.

Contact your pack manufacturer's customer service center if:

- The JetForce PRO Backpack's electronic system does not arm properly or does not deploy the airbag properly. Perform the procedures in the Troubleshooting section of this manual before contacting your pack manufacturer's customer service center.
- Battery becomes too hot to touch (48°C (118°F) or above)
- Airbag is damaged and will not hold air.
- Structural webbing or bar tacks are torn, abraded, cut, melted or burnt.
- If you have any doubts about the dependability of your gear, retire it.
- Lithium-Ion batteries are subject to local disposal and recycling regulations. Always follow local requirements when disposing of any battery. Do not dispose of any battery in fire.
- Never use a damaged battery.

### Lifespan

The JetForce PRO System is certified for 50 full deployments. With normal use and proper care the typical lifespan of a JetForce PRO Backpack is five years. The actual lifespan can be longer or shorter depending on how frequently you use it and on the conditions of its use. The maximum lifespan of a JetForce PRO Backpack is up to 10 years from the date of manufacture, even if unused and properly stored.

Upon reaching the rated number of deployments or maximum lifespan, the pack must be retired and destroyed to prevent future use.

Factors that will reduce the lifespan of a JetForce PRO Backpack: Falls, abrasion, wear, prolonged exposure to sunlight, salt water/air, corrosive chemicals, harsh environments or misuse of the battery.

The typical estimated lifespan of your replaceable Lithium-Ion battery is three to five years. All Lithium-Ion batteries deteriorate with age.

### SPECIFICATIONS

- Allowable operating temperature: -30°C to 50°C (-22°F to 122°F)
- Optimal storage temperature of the battery: 0°C to 23°C (32°F to 73°F)
- Allowable storage temperature: -35°C to 55°C (-31°F to 130°F)

- Allowable charging temperature: 5°C to 40°C (41°F to 104°F)

- Charging power supply:

- GlobTek, Inc. Model#GTM91120-3024-T2

- Input: 110/220 V AC, 50-60 Hz.

- Output: 24 V DC, 1.25 Amps

- Battery specification:

- Nominal charging voltage: 24 V DC

- Internal: 28.8 V DC, 2.0 Ah/57.6 Wh

- Operating elevation: 0m to 6000m (19,700 ft)

- JetForce PRO Lithium-Ion Battery, Part # 12643

- JetForce PRO Airbag Control Module, Part # 12644

- Bluetooth® transmission frequency: 2.402 – 2.480GHz

- BlueTooth® transmit power: 0 dBm

### MARKINGS (WHEN PRESENT)

**Black Diamond:** Black Diamond brand name and name of the manufacturer.

◆ : Black Diamond's logo.

**PIEPS:** PIEPS brand name

☞ : PIEPS logo.

**JetForce PRO 25:** Example of a model name.

CE : The CE mark of conformity and indicates fulfillment of the requirements of the Personal Protective Equipment Regulation (EU) 2016/425 and Radio Equipment Directive 2014/53/EU. Notified body performing the EU type examination: TÜV SÜD Product Service GmbH, Daimlerstraße 11, D-85748 Garching, Germany, NB No 0123.

UK : The UKCA mark of conformity indicates fulfillment of the requirements of the PPE Regulation 2016/425 as amended to apply in GB and Radio Equipment Regulations 2017. Approved body performing the UKCA Type examination: TUV SUD BABT Unlimited, Octagon House, Concorde Way, Segenworth NorthFareham, Hampshire, PO15 5RL, United Kingdom. AB No 0168

2022-05 : Manufacturing Date, in this example May 2022.

XXXXXXXXXXXX : 12-digit serial number unique to each pack.

☞ : Instruction pictogram advising users to read the instructions and warnings.

**EN 16716:2017:** The JetForce PRO Backpack conforms to EN 16716:2017, Mountaineering equipment - Avalanche airbag systems - Safety requirements and test methods.

◆ : Class 3 appliance designed to be charged using a safety extra-low voltage power supply.

⏏ : IEC symbol indicating that a specific separate supply unit is required for connecting electrical equipment to the supply mains.

FC : FCC symbol indicating that the device has been tested and found to comply with the limits for a Class B digital device, pursuant to Part 15 of the FCC Rules.

⊕ ⊖ : Illustration showing the polarity of the charge plug for the JetForce PRO Airbag charger.

♻ : Wheelie bin symbol advising users to dispose of waste electrical and electronic equipment separately from unsorted municipal waste.

**IP65:** International Protection Marking, indicating that the JetForce PRO Li-Ion Battery and Airbag Control Module are dust tight and will withstand a water jet without harmful effects per IEC 60529.

♻ : The universal recycling symbol.

The Declarations of Conformity for this product may be viewed at

[www.blackdiamondequipment.com/DOC](http://www.blackdiamondequipment.com/DOC)

Black Diamond is an ISO 9001 certified company.

### FCC NOTICE:

This device complies with part 15 of the FCC Rules. Operation is subject to the following two conditions: (1) This device may not cause harmful interference, and (2) this device must accept any interference received, including interference that may cause undesired operation.

This equipment has been tested and found to comply with the limits for Class B digital device, pursuant to Part 15 of the FCC Rules. These limits are designed to provide reasonable protection against harmful interference in a residual installation. This equipment generates,

uses and can radiate frequency energy and, if not installed and used in accordance with the instructions, may cause harmful interference to radio communications. However, there is no guarantee that interference will not occur in a particular installation. If this equipment does harmful interference to radio or television reception, which can be determined by turning the equipment off and on, the user is encouraged to try to correct the interference by one of the following measures:

- Reorient or relocate the receiving antenna
  - Increase the separation between the equipment and receiver
  - Connect the equipment into an outlet on a circuit different from that to which the receiver is connected
  - Consult the dealer or an experienced radio/TV technician for help
- Changes or modifications not expressly approved by the party responsible for compliance could void the user's authority to operate the equipment.

This transmitter must not be co-located or operated in conjunction with any other antenna or transmitter.

This equipment complies with FCC radiation exposure limits set forth for an

uncontrolled environment and meets the FCC radio frequency (RF) Exposure Guidelines. This equipment has very low levels of RF energy that are deemed to comply without testing of specific absorption ratio (SAR).

#### IC NOTICE:

This device complies with Industry Canada license-exempt RSS standard(s). Operation is subject to the following two conditions: (1) this device may not cause interference, and (2) this device must accept any interference, including interference that may cause undesired operation of the device.

This equipment complies with IC radiation exposure limits set forth for an uncontrolled environment and meets RSS-102 of the IC radio frequency (RF) Exposure

rules. This equipment has very low levels of RF energy that are deemed to comply without testing of specific absorption ratio (SAR).

#### LIMITED WARRANTY

For (Pack and Components: 3 years; Lithium-Ion Battery: 2 years) following purchase or delivery unless otherwise indicated by law, we will warrant to the original retail buyer that our products are free from defects in materials and workmanship as originally sold. The Product will be repaired or replaced at our discretion. We do not warrant products which show normal wear and tear or that have been used or maintained improperly, modified or altered, or damaged in any manner. We reserve the right to require proof of purchase or delivery for all warranty claims.

## ⚠ AVERTISSEMENT !

S'utilise lors d'activités qui comportent un risque d'avalanche de neige pour l'utilisateur. Les avalanches sont mortelles. Vous devez comprendre et accepter les risques encourus avant de vous engager dans des activités qui vous exposent à un risque d'avalanche. **Vous êtes vous-même responsable de vos actes et de vos décisions.** Ce sac peut accroître vos chances de survie, sans toutefois garantir votre sécurité en cas d'avalanche. Ce sac doit impérativement être utilisé en combinaison avec du matériel de sécurité neige et avalanche comprenant un DVA, une pelle et une sonde. La formation neige et avalanche est indispensable avant de vous aventurer en terrain avalancheux. Apprenez à éviter les avalanches et à savoir réagir si vous êtes pris dans une avalanche. En plus de déployer votre airbag, il convient de nager et de lutter pour rester à la surface, et de tenter de créer une poche d'air au moment où l'avalanche commence à ralentir. Avant d'utiliser le présent produit, veuillez lire et assimiler dans leur intégralité les instructions et avertissements qui l'accompagnent. Vous devez également vous familiariser avec les possibilités et les limites de cet équipement et vous former correctement avec son utilisation. Exercez-vous régulièrement. Contactez Black Diamond si vous avez un quelconque doute au sujet de l'utilisation du présent produit. Ne pas modifier le présent produit de quelque façon que ce soit. Nous informons les pisteurs-artificiers chargés du contrôle des avalanches que ce sac contient un équipement électronique qui n'a pas été testé en toutes conditions et qui peut exposer l'utilisateur à des risques non encore connus. Vous devez être conscient des risques potentiels liés à l'utilisation d'un équipement électronique incluant, mais sans s'y limiter, les risques liés à la surchauffe, l'inflammabilité, l'explosion, les interférences électriques et l'électricité statique. Vérifiez sur le site internet du fabricant pour connaître les dernières mises à jour des notices et des logiciels. **Le fait de ne pas lire et respecter les présentes notices et avertissements peut être à l'origine de blessures graves ou de mort !**

Cet appareil peut être utilisé par des enfants âgés de 8 ans et plus et par des personnes ayant des capacités physiques, mentales ou sensorielles réduites ou un manque d'expérience et de connaissance, s'ils ont reçu un encadrement ou des instructions concernant l'utilisation de l'appareil en toute sécurité et comprennent les risques encourus. Les enfants ne doivent pas jouer avec l'appareil. Les enfants ne doivent ni nettoyer l'appareil ni s'occuper de son entretien sans surveillance.

⚠ **AVERTISSEMENT !** Chargez la batterie uniquement à l'aide du chargeur JetForce PRO Airbag fourni (type : GlobTek, Inc. GTM91120-3024-T2).

## JetForce PRO Backpack

NOTICE D'UTILISATION VEUILLEZ  
CONSERVER LA NOTICE POUR CONSULTATION ULTÉRIEURE

### PRÉSENTATION DU SAC JETFORCE PRO

Le sac JetForce PRO est conçu pour être utilisé en zone avalancheuse, à l'intérieur de celle-ci comme à sa périphérie. Ce sac, qui intègre le système d'airbag pour avalanche JetForce PRO, est conçu pour augmenter les chances de survie en cas d'avalanche. En augmentant le volume total de la personne prise dans une avalanche, l'airbag permet de maintenir la victime à la surface, ce qui diminue le risque d'un ensevelissement intégral et donne la possibilité d'un sauvetage plus rapide.

Technologie brevetée : Le présent produit est protégé par les brevets américains suivants : #9,004,116; #9,289,633; #8,851,948; #8,851,949; #8,777,684; #9,492,711.

### COMPOSANTS DU SYSTÈME JETFORCE PRO

Voir également : Figure 1, au verso de la première page

- |  |   |
|--|---|
| <b>1a:</b> Compartiment principal            | <b>1i:</b> Poche de l'airbag                      |
| <b>1b:</b> Poche pour poignée de déploiement | <b>1j:</b> Poste de déclenchement de l'airbag     |
| <b>1c:</b> Poignée de déploiement            | <b>1k:</b> Clip de fixation                       |
| <b>1d:</b> Bouton d'alimentation             | <b>1l:</b> Volet d'ouverture                      |
| <b>1e:</b> Indicateurs de l'état du système  | <b>1m:</b> Rabat d'accès à l'électronique         |
| <b>1f:</b> Indicateurs de l'état de charge   | <b>1n:</b> Instructions Sac JetForce PRO Backpack |
| <b>1g:</b> Batterie Lithium-Ion              | <b>1o:</b> Bloc d'alimentation/Chargeur           |
| <b>1h:</b> Prise de charge                   |   |

- |   |   |
|---|---|
| <b>3a:</b> Boucle côté gauche                     | <b>5d:</b> Zip de fermeture de la poche de l'airbag             |
| <b>3b:</b> Boucle côté droit                      | <b>5e:</b> Etiquette d'avertissement du zip de fermeture        |
| <b>3c:</b> Tour de cuisse                         | <b>8a:</b> Sac Booster Pack zippé                               |
| <b>3d:</b> Poche de rangement pour tour de cuisse | <b>8b:</b> Module de base JetForce PRO                          |
| <b>3e:</b> Clip pour tour de cuisse               | <b>8c:</b> Curseurs des zips du sac Booster pack                |
| <b>3f:</b> Boucle du tour de cuisse               | <b>8d:</b> Extrémités des zips de fermeture du sac Booster Pack |
| <b>3g:</b> Sangle de poitrine                     |   |
| <b>5a:</b> Boîtier du ventilateur                 |   |
| <b>5b:</b> Bouton de dégonflage                   |   |
| <b>5c:</b> Port d'accès au dégonflage             |   |

### FONCTION DU SYSTÈME

Lorsque l'airbag est déployé au moyen de la poignée de déploiement (1c), le clip de déclenchement (1k) s'ouvre obligatoirement et permet l'ouverture du volet (1l). Puis l'airbag se gonfle progressivement et ouvre la poche zippée de l'airbag. Celui-ci peut alors se gonfler complètement (Figure 2).

### AUTO-CONTRÔLE

Pour vérifier que votre airbag pour avalanche JetForce PRO fonctionne correctement, le système électronique JetForce PRO procède à un auto-contrôle complet à chaque démarrage du dispositif. Le système vérifie que le niveau de charge de la batterie, le bon fonctionnement du moteur et du ventilateur et tous les circuits électroniques essentiels tels que les indicateurs d'états, le système de déclenchement et le système de batterie. Le système procède également à un contrôle fréquent en cours de fonctionnement. Le bon fonctionnement

du système est signalé par un clignotement vert de l'indicateur d'état du système (1e), situé sur la poignée de déploiement (1c). Les dysfonctionnements/avertissements sont signalés par un témoin lumineux rouge de l'indicateur d'état du système (1e), en combinaison avec un indicateur de l'état de charge (1f) affichant une couleur bleue. Reportez-vous au chapitre Résolution des problèmes pour plus de détails.

## GESTION DE L'APPAREIL AVEC L'APPLICATION PIEPS

### ▲ Avant la première utilisation :

1. Téléchargez l'application Pieps à l'aide d'un appareil iOS ou Android.



2. Connectez-vous ou créez un compte Pieps à l'aide de l'application Pieps ou sur [my.pieps.com/Account/Register](https://my.pieps.com/Account/Register).
3. Utilisez l'application Pieps pour mettre à jour votre appareil avec la dernière version du micrologiciel et effectuer une vérification de l'appareil :
  - Activez le Bluetooth (voir « Passer en mode Bluetooth » ci-dessous).
  - Connectez-vous à l'appareil via l'onglet « Gestionnaire d'appareils » de l'application Pieps.
  - Suivez les instructions pour mettre à jour votre micrologiciel si une nouvelle version est disponible.
  - Sélectionnez « Vérification de l'appareil » et suivez toutes les instructions.

### Passer au mode Bluetooth

Le système JetForce PRO peut être connecté sans fil à l'application Pieps, disponible en version Android ou iOS avec Bluetooth 4.0 ou supérieur. L'application fournit des informations au système et permet d'installer des mises à jour du logiciel, d'ajuster les paramètres et de résoudre d'éventuels dysfonctionnements du système. Le système peut être connecté à votre appareil Bluetooth grâce à la procédure suivante :

1. Avec le système désactivé, appuyez le bouton d'alimentation rouge (1d) 5 fois dans un délai de 3 secondes pour passer en mode Bluetooth.
2. Lorsque le système est en mode Bluetooth et cherche une connexion, le premier et le second indicateurs de l'état de charge (1f) de couleur bleue s'éclairent alternativement.
3. Lorsque le système est connecté avec succès à votre appareil, le premier et le second indicateurs de l'état de charge (1f) de couleur bleue continuent de s'éclairer alternativement tandis que le troisième et le quatrième indicateurs de l'état de charge (1f) restent fixes.
4. Suivez les instructions dans l'appli Pieps pour effectuer les contrôles et mises à jour nécessaires.
5. Pour quitter le mode Bluetooth, déconnectez le système à l'aide de l'appli et attendez 30 secondes. Le système bascule alors en mode désactivé. Vous pouvez également utiliser la procédure de désactivation classique.

**▲ REMARQUE : L'utilisateur est responsable de la mise à jour du micrologiciel de son sac JetForce. Nous vous recommandons de vérifier les mises à jour au début de chaque saison ainsi que chaque mois lorsque l'équipement est utilisé régulièrement.**

### CHARGE DE LA BATTERIE

Assurez-vous toujours que le système est complètement rechargé avant de vous aventurer en terrain avalancheux.

**▲ AVERTISSEMENT ! Ne pas recharger les piles Lithium sans surveillance**

**▲ AVERTISSEMENT ! À partir du moment où les indicateurs sont allumés, l'airbag peut se déployer si vous tirez la poignée de déploiement, ceci même lorsque la charge est en cours.**

1. Identifiez le bloc d'alimentation (1o) et installez la prise internationale qui convient.
2. Repérez le connecteur pour le chargeur à l'intérieur de la poche de la poignée de déploiement (1b).
3. Ouvrez le zip de fermeture afin de découvrir la prise de charge (1h).
4. Branchez le câble du bloc d'alimentation (1o) à la prise de charge (1h).
5. Branchez le bloc d'alimentation (1o) à une prise électrique.
6. Sur la poignée de déploiement (1c), les indicateurs lumineux de l'état du système (1e) affichent alors un témoin vert. Les indicateurs de l'état de charge (1f) affichent un bleu fixe pour indiquer le niveau de charge, avec un bleu clignotant indiquant que la charge est en cours.
7. Chargez jusqu'à ce que 4 bleus fixes s'affichent sur la poignée de déploiement (1c), indicateurs d'une charge complète.
  - a. Douze heures peuvent être nécessaires lors de la première mise en charge.
  - b. Un cycle de charge prend généralement moins de 6 heures.
8. Chargez la batterie Lithium-Ion (1g) à température ambiante. Ne pas charger à des températures en dehors de la fourchette indiquée (de 5°C à 40°C). A ces extrêmes, le système indiquera un avertissement de température (se reporter au paragraphe Résolution des problèmes de ce manuel) jusqu'à ce que la température de la batterie corresponde à nouveau dans la fourchette indiquée. La charge reprend alors automatiquement. Il peut être nécessaire d'attendre jusqu'à une heure pour que la température de la batterie retrouve le niveau

requis.

9. Interrompez la charge et reportez-vous au paragraphe Résolution des problèmes lorsque l'indicateur de l'état du système (1e) affiche un témoin rouge fixe.

### COMMENT VÉRIFIER L'ÉTAT DE LA BATTERIE ET QUAND LA RECHARGER

1. Appuyez brièvement sur le bouton d'alimentation rouge (1d) à tout instant pour allumer les indicateurs de l'état de charge (1f et Figure 6).
  - a. 4 indicateurs bleus : charge complète (système prêt pour le plus de déploiements possibles).
  - b. 3 ou 2 indicateurs bleus : charge partielle (système prêt pour plusieurs déploiements).
  - c. 1 indicateur bleu : au moins un déploiement possible par -30°C.

**▲ AVERTISSEMENT !** Après avoir vérifié l'état de la batterie, attendez que les indicateurs de l'état de charge (1f) se soient éteints avant d'activer le système.

2. Lorsque les indicateurs de l'état du système (1d) affichent un rouge clignotant avec un seul bleu clignotant rapidement, ceci indique que la batterie n'est pas suffisamment chargée pour un déploiement. Ne pas pénétrer en zone avalancheuse.
3. Vérifiez l'état de la batterie la veille de l'utilisation prévue de votre sac JetForce PRO, et chargez la batterie si la charge n'est pas complète. Prenez l'habitude de partir avec une charge complète.

### INSTALLATION DU SAC (FIGURE 3)

Il est vital d'ajuster votre sac JetForce PRO correctement et de l'attacher à vous de manière sûre.

1. Enfilez le sac sur votre dos en passant vos bras dans les bretelles.
2. Insérez la boucle côté gauche (3a) dans la boucle côté droit (3b), puis resserrez les sangles pour obtenir un ajustement sûr.
3. Repérez le tour de cuisse (3c) placée dans la poche de stockage du tour de cuisse (3d). Passez le tour de cuisse par l'arrière de votre cuisse droite puis remontez entre vos jambes. Clippez le clip du tour de cuisse (3e) à la boucle du tour de cuisse (3f). Si le tour de cuisse est trop serré ou trop lâche, ajustez celui-ci à l'aide du curseur de réglage en métal situé à la base de la bretelle droite. Assurez-vous que la sangle repasse bien dans la boucle.
4. Bouclez et serrez la sangle de poitrine (3g).
5. Réglez les bretelles afin de répartir le poids entre les bretelles et la ceinture.

### ACTIVATION DU SYSTÈME (FIGURE 4)

**▲ AVERTISSEMENT ! Il est crucial que le système soit activé avant de pénétrer en zone avalancheuse.**

1. Sortez la poignée de déploiement (1c) de sa poche zippée (1b) située dans la bretelle du sac.
2. Pour activer le système, maintenez enfoncé (pendant environ 3 secondes) le bouton d'alimentation rouge (1d) situé sur l'extrémité de la poignée de déploiement (1c) jusqu'à ce que le ventilateur se déclenche brièvement. Relâchez le bouton lorsque vous entendez le ventilateur se déclencher.
3. Assurez-vous de désactiver le système JetForce PRO en cas de non-utilisation.

### INDICATEURS DE L'ÉTAT DU SYSTÈME

1. Après son activation, le système doit afficher un indicateur vert clignotant (1e) pour signifier qu'il est activé et qu'il est prêt à se déployer. Voir également Figure 7.
2. Pour tout état du système (activation, charge, étalonnage), le système du JetForce PRO système fournit un auto-contrôle approfondi. Les dysfonctionnements ou avertissements sont signalés par un témoin lumineux rouge de l'indicateur d'état du système (1e). Pour toute indication d'erreurs, reportez-vous au paragraphe Résolution des problèmes de ce manuel.

### DÉPLOIEMENT DE L'AIRBAG (FIGURE 4)

Une fois le sac mis en place sur le dos et toutes les sangles attachées correctement, le système activé avec succès et affichant un indicateur vert clignotant, l'airbag peut à présent se déployer.

1. Saisissez la poignée de déploiement (1c) et tirez fermement vers le bas pour déclencher le ventilateur.
2. L'air commence à se déployer immédiatement. Le ventilateur se déclenche à pleine puissance pendant 9 secondes, puis passe à plus petite vitesse puis se gonfle par à-coups pendant 3 minutes.
3. L'airbag se dégonfle au bout de 3 minutes puis rebasculé automatiquement en mode activé.
4. Pour interrompre le processus de gonflage/dégonflage après les 9 secondes initiales de déploiement et revenir au mode activé, maintenez appuyé le bouton d'alimentation rouge (1d) pendant environ 3 secondes.

### REPLIAGE (FIGURE 5)

1. Avant d'être replié, l'airbag doit être complètement dégonflé.

2. Pour dégonfler l'airbag manuellement :

- a. Repérez le port d'accès au dégonflage (5c) proche du boîtier du ventilateur (5a) près de la partie en maille filet située sur le côté inférieur droit du sac.
- b. Repérez le bouton de dégonflage (5b) sur le boîtier du ventilateur (5a). Ce bouton est rond et de la taille d'un doigt.
- c. Déplacez le bouton de dégonflage (5b) pour ouvrir la valve puis compressez doucement l'airbag pour expulser l'air résiduel.

- Repérez le zip de fermeture de la poche de l'airbag (5d) sous le volet d'ouverture (1l) et ramenez celle-ci de l'autre côté du sac.
- Réunissez les extrémités de la fermeture éclair et fermez celle-ci tout en comprimant l'airbag dans la poche de l'airbag. Répartissez le ballon de manière homogène en le comprimant directement dans sa poche et en refermant la fermeture éclair par-dessus. Ne pas rouler ou plier l'airbag au moment où vous le comprimez dans sa poche.

- Refermez le zip sur toute sa longueur, jusqu'à l'extrémité du côté gauche du sac.

**▲ AVERTISSEMENT ! La fermeture du zip (5d) doit impérativement passer sur l'extrémité du côté court du zip, sans quoi l'airbag ne se déploiera pas. Cette fermeture ne doit pas entraver le côté court du zip (Voir illustration 5e).**

- Attachez le clip de fixation (1k) situés sur le volet d'ouverture (1l) au poste de déclenchement de l'airbag (1j). Insérez le pourtour du volet d'ouverture sous le rabat de protection contre les intempéries.

#### DESACTIVATION DU SYSTEME

La désactivation manuelle comporte deux étapes :

- Stockage à court terme (Veille) – Moins de 7 jours sans utilisation
  - Stockage à long terme (Stockage) – Plus de 7 jours sans utilisation
- Pour désactiver le système (stockage à court terme), maintenez enfoncé le bouton d'alimentation rouge (1d) jusqu'à ce que l'indicateur rouge commence à clignoter (environ 3 secondes) puis relâchez le bouton. Une fois le bouton relâché, aucun témoin lumineux n'indique que le système a été correctement éteint.
  - Pour passer au mode Stockage à long terme du sac, activez le sac conformément au paragraphe « ACTIVATION DU SYSTEME » de ce manuel. Une fois le système activé, maintenez enfoncé le bouton d'alimentation rouge (1d) jusqu'à ce qu'apparaisse un indicateur rouge clignotant puis rouge fixe (environ 10 secondes), puis relâchez le bouton. Une fois le bouton relâché, aucun témoin lumineux n'indique que le système a été correctement éteint.

**REMARQUE !** Une fois que le système est en mode stockage, un délai de réactivation de 4 secondes est nécessaire.

- Rangez la poignée de déploiement (1c) à l'intérieur de la poche pour poignée de déploiement (1b) de la bretelle puis refermez la poche à l'aide du zip de fermeture.

Le système JetForce PRO assure également une désactivation automatique pour des raisons de protection de la batterie :

- Mise en veille automatique : Bascule automatique du mode activé au mode veille au bout de 12 heures sans mouvement. Cette temporisation de 12 heures peut être modifiée ou désactivée (=> Appli Pieps => Paramètres).
- Stockage automatique : Bascule automatique du mode veille au mode stockage après un délai de 7 jours ou lorsque la batterie atteint un niveau de charge critique.

#### AVERTISSEMENTS D'INTERFERENCES

Tous les DVA sont très sensibles aux interférences électriques et magnétiques. Ce sac à dos à airbag avalanche JetForce est conçu pour minimiser les interférences, mais il est de la responsabilité de l'utilisateur de suivre certaines pratiques exemplaires de base :

- Évitez de transporter des appareils électroniques superflus.
- Augmentez tant que possible la distance entre le DVA et toute source d'interférences électroniques, magnétiques et métalliques (téléphones, montres électroniques, radios, vêtements chauffants et airbags électroniques).
- Une distance minimale de 20 cm est recommandée pour un DVA en mode SEND et de 50 cm en mode SEARCH.
- En mode SEND, portez le DVA à l'avant de votre corps afin d'augmenter le plus possible la distance entre le DVA et le module de gonflage du sac JetForce.
- En mode SEARCH, augmentez la distance par rapport au sac JetForce en tenant le DVA avec un bras partiellement tendu devant vous.
- Une planification préalable doit être envisagée pour s'assurer que les montres électroniques, les gants chauffants et les articles similaires susceptibles de rester dans le proche périmètre d'un DVA sont maintenus à au moins 50 cm de distance.
- Tous les micrologiciels de l'appareil doivent être tenus à jour.
- Reportez-vous au manuel du DVA concerné pour connaître les meilleures pratiques en matière d'interférences.

#### AVERTISSEMENTS SPECIFIQUES !

- ▲ Désactiver le système et ranger la poignée de déploiement (1c) avant de prendre une remontée mécanique, un tramway, un avion, un hélicoptère, une motoneige ou un autre véhicule et avant d'entrer dans des lieux exigus et confinés.
- ▲ Ne pas attacher quoi que ce soit en travers de la poche zippée de l'airbag.
- ▲ Ne serrez pas trop le porte-casque.
- ▲ Lorsque le ventilateur du JetForce PRO est en route, le système peut provoquer des interférences avec les DVA.
- ▲ Ne ranger aucun accessoire dans la poche de l'airbag (1i). Les accessoires de petite taille pourraient endommager ou bloquer le ventilateur.
- ▲ Le fait de modifier l'équipement d'une quelconque façon que ce soit, d'utiliser l'équipement à des fins détournées, ou de ne pas lire et respecter l'un quel-

conque de ces avertissements et instructions peut entraîner des blessures graves ou la mort.

- ▲ Désactiver le JetForce PRO et ranger la poignée de déploiement (1c) avant de transporter ou de ranger votre sac JetForce PRO.
- ▲ Le tour de cuisse (3c) empêche le sac d'être arraché du corps pendant une avalanche. Nous vous recommandons vivement de l'utiliser.
- ▲ Toujours vérifier si la poignée de déploiement (1c) affiche un vert clignotant lorsque vous entrez en terrain avalancheux.
- ▲ Comme pour tout équipement de protection, il est vital de se former à son utilisation afin d'être sûr de savoir l'utiliser correctement le moment venu.
- ▲ Nous vous déconseillons fortement d'acquérir du matériel d'occasion. Vous devez connaître l'historique de votre matériel afin de pouvoir vous y fier totalement.
- ▲ Charger la batterie uniquement à l'aide du chargeur JetForce PRO Airbag fourni (type : GlobTek, Inc. GTM91120-3024-T2)
- ▲ Ne pas immerger le système dans l'eau.
- ▲ Ne pas écraser, percer ou soumettre la batterie Lithium-Ion (1g) à des vibrations ou des chocs mécaniques excessifs.
- ▲ Ne pas insérer un quelconque objet dans les bornes de la batterie ou court-circuiter délibérément les contacts.
- ▲ Ne pas soumettre le sac JetForce PRO à des températures supérieures à 55°C.
- ▲ Ne pas tenter de démonter la batterie Lithium-Ion (1g) ou le module de contrôle de l'airbag.
- ▲ Il est possible d'ôter uniquement la batterie. Ne pas tenter d'ôter tout autre composant du sac JetForce PRO.
- ▲ Tout dommage matériel du système ou de la batterie JetForce PRO peut entraîner un non-fonctionnement, ou produire une chaleur excessive ou des flammes.
- ▲ Il convient d'être particulièrement prudent lorsque vous installez/ôtez la batterie ou que vous la rangez en dehors du sac.
- ▲ Le sac JetForce PRO n'augmente pas les chances de survie au-delà du champ d'application pour lequel il a été conçu.
- ▲ Ne pas laisser cet équipement ou tout autre équipement de protection modifier votre perception du danger et des avalanches.

#### MISE EN PLACE DU SAC BOOSTER PACK ZIPPE (FIGURE 8)

Le JetForce PRO permet d'utiliser votre module JetForce PRO de base (8b) sur des sacs zippés Booster Packs (8a) interchangeables en fonction de vos besoins et objectifs. Pour remplacer la partie modulaire du sac à dos, utilisez la procédure suivante :

- Repérez les deux curseurs des zips du Booster (8c) sur la poche principale du sac.
- Ouvrez les zips tout autour du sac jusqu'à ce qu'ils glissent hors de leurs extrémités (8d) sur le fond du sac.
- Ôtez le sac Booster zippé (8a) du module de base JetForce PRO (8c).
- Alignez les zips du sac Booster Pack (8a) choisi en remplacement sur les zips du module de base JetForce PRO (8b) puis emboîtez les deux curseurs du sac Booster (8c) sur les extrémités des zips correspondants (8d).
- Fermez les zips à l'aide des curseurs du sac Booster (8c) autour du sac dans la position souhaitée, avec le zip de fermeture principal donnant accès au compartiment principal du sac. Gardez les ouvertures zippées à l'opposé du volet de déclenchement pour réduire le tirage sur le clip de déclenchement.

**▲ AVERTISSEMENT ! Ne pas utiliser le JetForce PRO sans sac Booster fixé.**

#### RÉGLAGE DE LA POIGNÉE DE DÉPLOIEMENT

Il est possible de changer la poignée de place en la passant du côté gauche au côté droit (Figure 9).

- Désarmez le système.
- Ouvrez la poche pour poignée de déploiement et dézippez le compartiment de l'airbag.
- Sortez la poignée de sa poche sur la bretelle et extrayez-la par le compartiment de l'airbag.
- Passer la poignée sous les deux sangles porte-skis diagonales et sous l'airbag.
- Installez la poignée sur le côté bretelle nouvellement choisi.
- Réajustez la longueur de sangle à l'aide du curseur si nécessaire.
- Testez le sac et vérifiez si le déploiement fonctionne correctement.

#### RESOLUTION DES PROBLEMES

Pour tout état du système (activation, charge, étalonnage), le système du JetForce PRO système fournit un auto-contrôle approfondi. Les avertissements ou erreurs sont signalés par un témoin lumineux rouge de l'indicateur d'état du système (1e), en combinaison avec un indicateur de l'état de charge (1f) de couleur bleue permettant de différencier (Figures 6-7) :

- Rouge fixe permanent : Dysfonctionnement, premier déploiement non garanti – ne pas pénétrer en zone avalancheuse !
- Rouge clignotant permanent : Avertissement, charge de batterie insuffisante – Ne pas pénétrer en zone avalancheuse ! Déploiement possible mais pouvant endommager la batterie.
- Rouge clignotant momentané pendant 3 secondes après activation du sys-



tème puis le système fonctionne normalement : erreur d'auto-contrôle avec dysfonctionnement non lié au déploiement – Ne pas pénétrer en zone avalancheuse !

Pour résoudre les problèmes de système, suivez les étapes suivantes en respectant leur ordre. Vérifiez si l'équipement fonctionne normalement après chaque étape :

1. Éteignez le système puis rallumez-le.
2. Connectez la prise de charge (1h) au chargeur (1o) et attendez que le système se connecte : 4 indicateurs de l'état de charge (1f) de couleur bleue fixe doivent s'afficher. Dans un second temps, déconnectez la prise puis activez le système.
3. Vérifiez si les vis de la batterie sont serrées correctement. Serrez les vis si nécessaire.
4. Utilisez le « Contrôle Système » de l'appli Pieps pour les détails concernant le dysfonctionnement. L'application permet également d'obtenir des explications détaillées concernant les indications des témoins lumineux. Suivez les instructions et les conseils fournis dans l'appli Pieps. Pour connecter le système à un appareil compatible Bluetooth, reportez-vous au paragraphe « CONNEXION BLUETOOTH » de ce manuel.
5. Contactez le service client du fabricant de votre sac en cas de besoin.

INDICATIONS D'AVERTISSEMENT/ERREUR :		
Type	Indication	Action requise
Avertissement de charge de batterie	ROUGE clignotant Pas de VERT Bleu clignotant N°1 (ROUGE & BLEU alternativement)	Rechargez la batterie
Avertissement de température pour la charge de batterie	ROUGE clignotant Pas de VERT 4 BLEUS clignotants (2x clignotants, 2x pause) (ROUGE & BLEU synchrones)	Assurez-vous que le système est en charge à température ambiante. Laissez le système connecté au bloc d'alimentation jusqu'à ce que la température de la batterie entre dans la fourchette de températures requise. La charge commence automatiquement.
Erreur du résultat d'étalonnage / état de la batterie non acceptable	ROUGE fixe Pas de VERT BLEU fixe N°1	La batterie doit être remplacée
Erreur d'activation Bluetooth	ROUGE fixe Pas de VERT Bleu clignotant N°1, 2 alternativement	L'indication cesse en utilisant la procédure de désactivation et en activant à nouveau Bluetooth. Si l'erreur continue de s'afficher, contactez le service client du fabricant du sac.

#### PRÉCAUTIONS D'UTILISATION ET ENTRETIEN

- Le sac JetForce PRO ne doit pas entrer en contact avec des substances corrosives telles que l'acide de batterie, les fumées de batterie, les solvants, les agents de blanchiment au chlore, l'antigel, l'alcool isopropylique ou l'essence.
- Si un nettoyage de votre sac est nécessaire, utilisez un chiffon humide et un savon doux pour éliminer les taches sur des endroits ciblés. Prenez soin de ne pas mouiller le sac entièrement. Lorsque le nettoyage est terminé, ouvrez les poches concernées, suspendez le sac et laissez sécher à l'air libre avant toute utilisation.
- Ne pas écraser, percer ou soumettre la batterie à des vibrations ou des chocs mécaniques excessifs.
- Inspectez régulièrement la batterie Lithium-Ion (1g) afin de repérer toute fissure, gonflement ou autre dommage matériel. Remplacez immédiatement tout équipement défectueux.
- La batterie JetForce PRO a été mise au point pour fonctionner de manière optimale à très basses températures. Elle dispose d'un circuit de charge interne qui contribue à son bon fonctionnement. Cependant, toutes les batteries Lithium-ion, aussi bien contrôlées soient-elles, sont soumises à l'usure et aux détériorations dues au temps. Le fait de ranger la batterie pour une longue période avec une charge complète et/ou par des températures élevées entraîne systématiquement une diminution de ses performances et de sa durée de vie. En plus de cela, ne laissez pas votre batterie se décharger complètement. Faire fonctionner le système lorsque la batterie n'affiche aucun indicateur bleu peut endommager celle-ci.
- Vous pouvez considérablement accroître la durée de vie de la batterie grâce à la procédure suivante :
  1. Désactivez le système dès que vous quittez la zone avalancheuse.
  2. En cas d'utilisation régulière et normale, chargez la batterie fréquemment. Comme pour toutes les batteries Lithium-Ion, il est idéal de maintenir la charge à 100 % (4 témoins bleus) lorsque vous l'utilisez régulièrement. Évitez de laisser la batterie se décharger complètement.

3. Stockez le sac JetForce PRO dans un endroit frais et sec (<23°C), avec la batterie rechargée entre 75 % et 90 % (3 témoins bleus) si vous ne l'utilisez pas régulièrement.
  4. Si dans son ensemble le système fonctionne jusqu'à 45°C, la détérioration de la batterie s'accélère lorsqu'elle est soumise à des températures supérieures à 23°C.
- Contrôle Système : L'appli Pieps peut être utilisée à tout moment pour vérifier que votre système JetForce PRO fonctionne correctement.
  - Étalonnage de la batterie : Il est recommandé d'effectuer un étalonnage de la batterie une fois par an, après la saison de ski. L'étalonnage de la batterie permet d'évaluer l'état de la batterie et de fournir l'indication de charge la plus précise possible.
    - 1) Commencez l'étalonnage avec un niveau faible de batterie (1 voyant bleu) car le système doit vider la batterie avant de la recharger.
    - 2) Connectez la prise de charge (1h) au chargeur (1o) et attendez que le système commence à charger.
    - 3) Maintenez appuyé le bout d'alimentation rouge (1d) pendant environ 3 secondes, jusqu'à ce que vous entendiez le moteur démarrer à bas régime. Les voyants indiquent l'étalonnage => pas de rouge, vert clignotant, bleu alterné extérieur/intérieur.
    - 4) La séquence d'étalonnage se termine par une indication de résultat :
      - **Très satisfaisant** : pas de rouge, vert clignotant, bleus fixes N°1 à 4
      - **Satisfaisant** : pas de rouge, vert clignotant, bleus fixes N°1 à 3
      - **Correct** : pas de rouge, vert clignotant, bleus fixes N°1 à 2
      - **Non satisfaisant** : rouge fixe, pas de vert, bleu fixe N°1 (remplacement de batterie recommandé)

#### STOCKAGE & TRANSPORT

##### Stockage

- Stockez toujours le sac JetForce PRO et tous ses composants (batterie, chargeur) dans un endroit frais et sec (< 23°C), à l'abri des rayons du soleil et à l'écart des sources de chaleur.
- Évitez les objets pointus, les animaux, les substances corrosives et la moisissure, qui pourraient endommager votre sac.
- En cas de stockage du sac pendant 1 à 5 semaines, le sac doit être désactivé en ayant une batterie chargée à 100 % (4 voyants bleus).
- En cas de stockage du sac pendant 5 semaines et plus, le sac doit être désactivé et mis en mode stockage (Voir Désactivation du système) en ayant une batterie chargée entre 75 % et 90 % (3 voyants bleus).

##### Transport

- Assurez-vous que le système est désactivé et que la poignée de déploiement (1c) est rangée dans sa poche avant de prendre une remontée mécanique, un tramway, un avion, un hélicoptère, une motoneige ou tout autre véhicule et avant d'entrer dans des lieux exigus et confinés.
- Protégez le sac JetForce PRO des objets pointus, de l'abrasion et de l'écrasement durant son transport.
- Le sac JetForce PRO utilise une batterie Lithium-Ion semblable à celles qui équipent la plupart des ordinateurs portables. Si vous souhaitez voyager en avion avec votre sac JetForce PRO, vérifiez toujours la réglementation en vigueur des lignes aériennes avant de partir.
  - [www.phmsa.dot.gov/safe-travel/batteries](http://www.phmsa.dot.gov/safe-travel/batteries)
  - [www.iata.org/en/programs/cargo/dgr/lithium-batteries/](http://www.iata.org/en/programs/cargo/dgr/lithium-batteries/)
- Le transport d'une batterie Lithium-Ion (1g) endommagée n'est pas recommandé et peut être interdit. Inspectez toujours la batterie conformément aux procédures indiquées dans cette notice et veillez à respecter les avertissements spécifiques.

#### INSPECTION, MISE AU REBUT ET DUREE DE VIE

##### Inspection

Inspectez votre matériel afin de détecter tout signe de dommage et d'usure avant et après chaque utilisation. Si vous avez déployé votre airbag dans une avalanche, procédez à une inspection approfondie avant d'utiliser à nouveau le système.

1. Inspectez l'airbag afin de détecter toute perforation ou déchirure.
2. Inspectez le boîtier du ventilateur (5a) afin de détecter toute fissure.
3. Inspectez la poignée de déploiement (1c) afin de détecter toute déformation, fissure ou fils apparents.
4. Inspectez la batterie Lithium-Ion (1g) afin de détecter toute déformation, fissure ou gonflement.
5. Inspectez les câbles afin de détecter tout conducteur apparent ou connexion fragilisée.
6. Inspectez le sac à dos afin de détecter toute perforation ou déchirure.
7. Inspectez les bretelles, le tour de cuisse et la ceinture du sac afin de détecter toute déchirure ou couture endommagée.
8. Après le repliage de l'airbag, activez le système pour vérifier son bon fonctionnement.

Si vous repérez des signes de dommage lors de l'inspection ou si vous avez un quelconque doute quant à la fiabilité de votre sac JetForce PRO, contactez le service client du fabricant du sac.

##### Mise au rebut

Tout matériel endommagé doit être réparé avant d'être utilisé, ou mis au rebut et



détruit pour empêcher une utilisation ultérieure.

Contactez le service client du fabricant du sac dans les cas suivants :

- Le système électronique ne s'active pas correctement ou ne déploie pas l'airbag correctement. Suivez les procédures indiquées dans le paragraphe Résolution des problèmes de ce manuel avant de contacter le service client du fabricant de votre sac.
- La batterie devient trop chaude au toucher (48°C ou au-delà)
- L'airbag est endommagé et n'est pas capable de retenir l'air.
- Les sangles ou les coutures du sac sont déchirées, entaillées, fondues, brûlées ou endommagées par l'abrasion.
- Si vous avez un quelconque doute quant à la fiabilité de votre matériel, mettez-le au rebut.
- Les batteries Lithium-Ion sont soumises à la législation locale en vigueur en matière de déchets et de recyclage. Respectez toujours la réglementation locale lorsque vous mettez votre batterie au rebut. Ne jeter au feu aucune batterie, de quelque type que ce soit.
- Ne jamais utiliser une batterie endommagée.

#### Durée de vie

Le système JetForce PRO est certifié pour 50 déploiements complets. Lorsqu'il est utilisé dans des conditions normales et entretenu de manière adéquate, la durée de vie classique d'un sac JetForce PRO est de cinq ans. La durée de vie effective peut être plus ou moins longue en fonction de la fréquence et des conditions d'utilisation. La durée de vie maximale d'un sac JetForce PRO est de 10 ans à compter de la date de fabrication, même en cas de stockage correct et de non-utilisation. Après avoir atteint le nombre maximal de déploiements ou sa durée de vie maximale, le sac doit être mis au rebut et détruit afin d'éviter toute utilisation ultérieure.

Les facteurs qui réduisent la durée de vie d'un sac JetForce PRO sont : les chutes, l'abrasion, l'usure, l'exposition prolongée aux rayons du soleil, l'eau salée/l'air marin, les substances corrosives, les environnements hostiles ou une utilisation incorrecte de la batterie. La durée de vie classique d'une batterie Lithium-Ion remplaçable est de trois à cinq ans. Toutes les batteries Lithium-Ion se détériorent dans le temps.

#### SPECIFICATIONS

- Température de fonctionnement admissible : -30°C à 50°C (-22°F à 122°F)
- Température de stockage optimale de la batterie : 0°C à 23°C (32°F à 73°F)
- Température de stockage admissible : -35°C à 55°C (-31°F à 130°F)
- Température de charge admissible : 5°C à 40°C (41°F à 104°F)
- Bloc d'alimentation/Chargeur :
  - GlobTek, Inc. Model#GTM91120-3024-T2
  - Entrée : 110/220 V AC, 50-60 Hz.
  - Sortie : 24 V DC, 1.25 Amps
- Caractéristiques de la batterie :
  - Tension de charge nominale : 24 V DC
  - Interne : 28.8 V DC, 2.0 Ah/57.6 Wh
- Altitude de fonctionnement : 0m à 6000m (19,700 ft)
- Batterie Lithium-Ion JetForce PRO, Part # 12643
- Module de contrôle de l'airbag JetForce PRO, Part # 12644
- Fréquence d'émission Bluetooth® : 2.402 – 2.480 GHz
- Puissance de transmission Bluetooth® : 0 dBm

#### MARQUAGES (LORSQUE PRÉSENTS)

**Black Diamond** : Nom de la marque Black Diamond et nom du fabricant.

 : Logo Black Diamond.

**PIEPS** : Nom de la marque PIEPS

 : Logo PIEPS.

**JetForce PRO** : Nom du système/de la technologie.

**JetForce PRO 25** : Exemple de nom d'un modèle.

**CE** : Le marquage CE de conformité indique que ce produit répond aux exigences du Règlement (UE) 2016/425 relatif aux équipements de protection indi-

viduelle et à la Directive 2014/53/UE relative aux équipements radioélectriques. Organisme notifié chargé de l'examen CE de type : TÜV SÜD Product Service GmbH, Daimlerstraße 11, D-85748 Garching, Allemagne, Organisme notifié N°0123.

 **2017-05** : Date de fabrication Mai 2017.

**XXXXXXXXXXXX** : Numéro de série à 12 chiffres unique pour chaque sac.

 : Pictogramme de la notice invitant les utilisateurs à lire les instructions et avertissements.

**EN 16716:2017** : Le sac JetForce PRO Backpack est conforme à la norme EN 16716:2017, Équipement d'alpinisme et d'escalade – Systèmes de sac gonflable anti-ensevelissement lors d'une avalanche – Exigences de sécurité et méthodes d'essais.

 : Appareil de Classe 3 conçu pour être chargé à l'aide d'une alimentation en très basse tension de sécurité.

 : Symbole IEC (Commission électronique internationale) indiquant qu'une alimentation séparée spécifique est requise pour connecter l'équipement électrique à l'alimentation secteur.

 : Symbole de la FCC (Commission fédérale des communications) indiquant que l'appareil a été testé et reconnu conforme aux limites d'un dispositif numérique de Classe B, conformément à la Partie 15 de la Directive FCC.

 : Illustration indiquant la polarité de la prise de charge et du chargeur JetForce PRO Airbag.

 : Le symbole de la poubelle sur roues barrée d'une croix invite les utilisateurs à mettre les déchets d'équipements électriques et électroniques dans un conteneur approprié, séparé des déchets domestiques.

**IP65** : Ce marquage fait référence à un indice de protection international, indiquant que la batterie Li-Ion JetForce PRO et le module de contrôle de l'airbag sont étanches à la poussière et résistent à un jet d'eau sans effets nocifs pour la santé selon la norme CEI 60529.

 : Symbole universel du recyclage.

La Déclaration de Conformité concernant le présent produit est consultable sur [www.blackdiamondequipment.com/DOC](http://www.blackdiamondequipment.com/DOC)

Black Diamond est une société certifiée ISO 9001.

Le présent appareil est conforme aux CNR d'Industrie Canada applicables aux appareils radio exempts de licence. L'exploitation est autorisée aux deux conditions suivantes : (1) l'appareil ne doit pas produire de brouillage, et (2) l'utilisateur de l'appareil doit accepter tout brouillage radioélectrique subi, même si le brouillage est susceptible d'en compromettre le fonctionnement.

Cet équipement est conforme aux limites d'exposition aux rayonnements énoncées pour un environnement non contrôlé et respecte les règles d'exposition aux fréquences radioélectriques (RF) CNR-102 de l'IC. Cet équipement émet une énergie RF très faible qui est considérée conforme sans évaluation du débit d'absorption spécifique (DAS).

#### LIMITES DE GARANTIE

Nous garantissons pour une durée de 3 ans (le sac et ses composants) et de 2 ans (la pile Lithium-Ion) à partir de la date d'achat ou de livraison et à l'acheteur d'origine, sauf indication contraire, que nos produits tels que vendus à l'origine sont exempts de défauts de matériau et de fabrication. Le Produit sera réparé ou remplacé à notre discrétion. Sont exclus de notre garantie l'usure normale des produits, l'utilisation incorrecte ou l'entretien inapproprié, les modifications ou transformations, les dommages de quelque manière que ce soit. Nous nous réservons le droit d'exiger une preuve d'achat ou de livraison pour toutes les demandes d'application de la Garantie.



## ⚠️ WARNUNG!

Zur Verwendung bei Aktivitäten, bei denen der Nutzer dem Risiko eines Lawinenabgangs ausgesetzt sein kann. Lawinen sind tödlich. Verstehen und akzeptieren Sie die Risiken, die mit bestimmten Aktivitäten einhergehen, bei denen Sie möglicherweise der Gefahr eines Lawinenabgangs ausgesetzt sind. **Sie sind für Ihre Unternehmungen und Entscheidungen selbst verantwortlich und übernehmen alle dabei entstehenden Risiken.** Dieser Rucksack kann Ihre Überlebenschancen erhöhen, bietet jedoch im Falle eines Lawinenabgangs keine Garantie für Sicherheit. Dieser Rucksack sollte zusammen mit einer vollständigen Lawinenausrüstung verwendet werden. Dies umfasst ein LVS-Gerät, Schaufel und Sonde. Lawinenkurse sind ein Muss, bevor Sie sich in lawinengefährdetes Gelände begeben. Informieren Sie sich, wie Lawinenabgänge vermieden werden können und was Sie tun können, wenn Sie in eine Lawine geraten. Nachdem Sie Ihren Airbag ausgelöst haben, „schwimmen“ und versuchen Sie unbedingt, an der Oberfläche zu bleiben. Versuchen Sie, eine Luftkammer vor dem Gesicht zu erzeugen, sobald die Lawine langsamer wird. Lesen und verstehen Sie vor dem Einsatz dieses Produkts alle beiliegenden Anleitungen und Warnhinweise und machen Sie sich mit seinen Einsatzmöglichkeiten und Einschränkungen vertraut. Lassen Sie sich im Gebrauch dieser Ausrüstung schulen. Führen Sie regelmässig Übungen durch. Wenden Sie sich an Black Diamond, wenn Sie sich hinsichtlich der Verwendung dieses Produkts nicht sicher sind. Modifizieren Sie dieses Produkt in keinsten Weise. Fachleute aus dem Bereich des Lawinenschutzes, die mit Sprengstoffen hantieren, müssen beachten, dass dieser Rucksack elektronische Komponenten enthält, die nicht auf alle Einsatzbedingungen getestet wurden und die den Nutzer bisher unbekanntes Risiken aussetzen können. Beachten Sie die potentiellen Risiken bei der Verwendung elektronischer Ausrüstung, einschliesslich aber nicht beschränkt auf Risiken bezüglich Überhitzung, Entflammbarkeit, Explosionsgefahr, elektrischer Interferenzen und statischer Elektrizität. Überprüfen Sie regelmässig die Website des Herstellers auf aktualisierte Anweisungen und Firmware. **Wenn Sie die Warnhinweise nicht lesen und nicht beachten, kann dies zu schweren Verletzungen oder Tod führen.**

Diese Ausrüstung eignet sich für die Verwendung durch Kinder ab dem achten Lebensjahr und durch Personen mit eingeschränkten körperlichen, sensorischen oder geistigen Fähigkeiten oder ohne ausreichende Erfahrung und Kenntnis, sofern diese beaufsichtigt werden oder Anweisungen für die sichere Nutzung der Ausrüstung erfahren haben und die damit zusammenhängenden Gefahren verstehen. Kinder dürfen mit dieser Ausrüstung nicht spielen. Reinigungs- und Wartungsarbeiten dürfen von Kindern nur unter Beaufsichtigung durchgeführt werden.

⚠️ **WARNUNG!** Laden Sie die Batterie ausschliesslich mit dem im Lieferumfang enthaltenen JetForce PRO Airbag-Ladegerät auf (Typ: GlobTek, Inc. GTM91120-3024-T2).

## JetForce PRO Backpack

GEBRAUCHSANLEITUNG –  
BEWAHREN SIE DIE GEBRAUCHSANLEITUNG ZUR SPÄTEREN EINSICHT AUF!

### JETFORCE PRO-RUCKSACK – EINFÜHRUNG

Der JetForce PRO-Rucksack wurde für die Verwendung in Gebieten und deren Umgebung entworfen, in denen die Gefahr von Lawinenabgängen besteht. Dieser Rucksack umfasst das JetForce PRO Avalanche Airbag System, welches entworfen wurde, um die Überlebenschancen bei einem Lawinenabgang zu erhöhen. Indem das Gesamtvolumen der in einen Lawinenabgang geratenen Person erhöht wird, hilft der Airbag, die Person an der Oberfläche zu halten, wodurch die Wahrscheinlichkeit einer vollständigen Verschüttung verringert und schnellere Rettungszeiten begünstigt werden.

Patentertechnologie: Dieses Produkt ist durch eines oder mehrere der folgenden US-Patente geschützt: 9.004.116, 9.289.633, 8.851.948, 32, 8.851.949, 34, 8.777.684, 9.492.711.

### JETFORCE PRO-SYSTEMKOMPONENTEN

Siehe auch: Abbildung 1, Umschlaginnenseite

- |  |  |
|--|--|
| <b>1a:</b> Hauptfach                           | <b>3a:</b> Linke Seitenschnalle                          |
| <b>1b:</b> Fach für den Auslösegriff           | <b>3b:</b> Rechte Seitenschnalle                         |
| <b>1c:</b> Auslösegriff                        | <b>3c:</b> Beinriemen                                    |
| <b>1d:</b> Aktivierungstaste                   | <b>3d:</b> Staufach für Beinriemen                       |
| <b>1e:</b> Systemstatusanzeigen                | <b>3e:</b> Clip für Beinriemen                           |
| <b>1f:</b> Ladestatusanzeigen                  | <b>3f:</b> Schlaufe für Beinriemen                       |
| <b>1g:</b> Lithium-Ionen-Batterie              | <b>3g:</b> Brustriemen                                   |
| <b>1h:</b> Ladestecker                         | <b>5a:</b> Düsengehäuse                                  |
| <b>1i:</b> Airbag-Fach                         | <b>5b:</b> Taste zum Luftablassen                        |
| <b>1j:</b> Airbag-Auslösemechanismus           | <b>5c:</b> Zugang zum Entleeren                          |
| <b>1k:</b> Auslöseclip                         | <b>5d:</b> Reissverschlusschieber am Airbag-Fach         |
| <b>1l:</b> Auslöseklappe                       | <b>5e:</b> Reissverschluss-Warnetikett                   |
| <b>1m:</b> Zugangsklappe zur Elektronik        | <b>8a:</b> Trägerrucksack mit Reissverschlussbefestigung |
| <b>1n:</b> JetForce PRO-Rucksack – Anweisungen | <b>8b:</b> JetForce PRO-Basiseinheit                     |
| <b>1o:</b> Ladezubehör                         |  |

**8c:** Reissverschlusschieber am Trägerrucksack

**8d:** Reissverschlüssen am Trägerrucksack

### SYSTEMFUNKTION

Wenn der Airbag mithilfe des Auslösegriffs (1c) ausgelöst wird, wird der Auslöseclip (1k) geöffnet, um die Auslöseklappe (1l) zu öffnen. Durch den sich entfaltenden Airbag wird der Airbag-Reissverschluss geöffnet. Anschliessend kann sich der Airbag vollständig entfalten (Abbildung 2).

### SELBSTDIAGNOSE

Die Funktionsfähigkeit Ihres JetForce PRO Avalanche Airbag wird sichergestellt, indem das integrierte elektronische System bei jedem Systemstart eine umfassende Selbstdiagnose durchführt. Das System überprüft den Batterieladestatus, den Motor- und Düsenbetrieb sowie alle wichtigen Elektronikkomponenten wie Statusanzeigen,

Auslöseelektronik und Batterieelektronik. Auch während seiner Einsatzbereitschaft führt das System in regelmässigen Abständen Diagnosen durch. Ein ordnungsgemäss arbeitendes System wird durch die grün blinkende Systemstatusanzeige (1e) am Auslösegriff (1c) angezeigt. Warnungen/Fehler werden durch eine rot leuchtende Systemstatusanzeige (1e) und die blauen LEDs der Ladestatusanzeige (1f) angezeigt. Weitere Informationen hierzu finden Sie im Abschnitt „Fehlerbehebung“ dieses Handbuchs.

### GERÄTEMANAGEMENT MIT DER PIEPS APP

#### ⚠️ Vor dem ersten Gebrauch:

1. Laden Sie die Pieps App auf ein iOS- oder Android-Gerät herunter.



2. Melden Sie sich an oder erstellen Sie ein Konto über die Pieps App bzw. unter [my.pieps.com/Account/Register](https://my.pieps.com/Account/Register).
3. Verwenden Sie die Pieps App, um Ihr Gerät auf die neueste Firmwareversion zu aktualisieren und führen Sie einen Gerätetest durch:

- Aktivieren Sie Bluetooth (siehe „Bluetooth-Modus aufrufen“ unten).
- Stellen Sie über den „Gerätanager“ (Device Manager) der Pieps App eine Verbindung mit dem Gerät her.
- Befolgen Sie die Anweisungen, um Ihre Firmware zu aktualisieren, sofern eine neue Version verfügbar ist.
- Wählen Sie „Gerätetest“ (Device Check) und befolgen Sie die Anweisungen.

#### Bluetooth-Modus aufrufen

Das JetForce PRO-System kann drahtlos mit der Pieps App verbunden werden, die für Android- und iOS-Geräte mit Bluetooth 4.0 oder höher verfügbar ist. Die App bietet Systeminformationen und ermöglicht die Installation aktualisierter Firmware, das Anpassen von Systemparametern sowie die Fehlerbehebung. So wird das System mit Ihrem Bluetooth-Gerät verbunden:

1. Wenn das System abgeschaltet ist, drücken Sie die rote Aktivierungstaste (1d) fünf Mal innerhalb von 3 Sekunden, um in den Bluetooth-Modus zu wechseln.
2. Befindet sich das System im Bluetooth-Modus und sucht eine Verbindung, blinken die erste und zweite blaue LED der Ladestatusanzeige (1f) abwechselnd.
3. Wenn das System erfolgreich eine Verbindung zu Ihrem Gerät hergestellt hat, blinken die erste und zweite blaue LED der Ladestatusanzeige (1f) weiterhin abwechselnd, während die dritte und vierte LED der Ladestatusanzeige (1f) durchgehend leuchten.
4. Befolgen Sie die Anleitungen in der Pieps App, um die erforderlichen Systemüberprüfungen und Aktualisierungen durchzuführen.
5. Um den Bluetooth-Modus zu verlassen, trennen Sie das System über die App und warten Sie 30 Sekunden. Das System wechselt in den abgeschalteten Zustand zurück. Alternativ können Sie den normalen Abschaltvorgang verwenden.

**▲ HINWEIS Benutzer sind dafür verantwortlich, die Firmware ihres JetForce-Packs auf dem neuesten Stand zu halten. Es ist empfehlenswert, zu Beginn jeder Saison und bei regelmäßigem Gebrauch der Geräte monatlich zu überprüfen, ob die Gerätefirmware auf dem neuesten Stand ist.**

#### BATTERIELADEVORGANG

Stellen Sie sicher, dass das System vollständig aufgeladen ist, bevor Sie sich in lawinengefährdetes Gelände begeben.

**▲ WARNUNG! Lassen Sie Lithium-Akkus beim Aufladen nicht unbeaufsichtigt!**

**▲ WARNUNG! Der Airbag kann ausgelöst werden, sobald der Auslösegriff gezogen wird, während die LEDs leuchten. Dies gilt auch für den Ladevorgang.**

1. Installieren Sie den für Ihr Land passenden Stecker im Netzteil (1o).
2. Der Anschluss für das Ladegerät befindet sich im Fach mit dem Auslösegriff.
3. Öffnen Sie das Fach, um den Ladestecker (1h) freizulegen.
4. Schliessen Sie das Kabel Ihres Netzteils (1o) an den Ladestecker (1h) an.
5. Schliessen Sie das Kabel Ihres Netzteils (1o) an eine Steckdose an.
6. Die Systemstatusanzeige (1e) am Auslösegriff (1c) leuchtet durchgehend grün. Der Ladestatus wird durch die blau leuchtende Ladestatusanzeige (1f) angegeben, wobei während des Ladevorgangs eine der vier blauen LEDs blinkt.
7. Der Ladevorgang ist abgeschlossen, sobald am Auslösegriff (1c) vier LEDs durchgehend blau leuchten.
  - a. Der erste Ladevorgang kann bis zu 12 Stunden in Anspruch nehmen.
  - b. Danach beträgt die durchschnittliche Ladedauer bis zu 6 Stunden.
8. Laden Sie die Lithium-Ionen-Batterie (1g) bei Raumtemperatur auf. Führen Sie keinen Ladevorgang bei Temperaturen unter 5 °C oder über 40 °C durch. Bei extremen Temperaturen gibt das System eine Warnung zur Ladetemperatur aus, bis sich die Batterietemperatur wieder im zulässigen Bereich befindet und der Ladevorgang automatisch gestartet wird. Weitere Informationen hierzu finden Sie im Abschnitt „Fehlerbehebung“ dieses Handbuchs. Es kann bis zu einer Stunde dauern, bis die Batterie die erforderliche Temperatur erreicht hat.
9. Wenn die Systemstatusanzeige (1e) durchgehend rot leuchtet, ziehen Sie den Abschnitt „Fehlerbehebung“ dieses Handbuchs zurate.

#### ÜBERPRÜFEN DES BATTERIESTATUS UND WIEDERAUFLADEN

1. Sie können jederzeit auf die rote Aktivierungstaste (1d) tippen, um die Ladestatusanzeige (1f und Abbildung 6) zu aktivieren.
  - a. 4 blaue LEDs: Voll aufgeladen (maximale Anzahl an Einsätzen möglich).
  - b. 3 oder 2 blaue LEDs: Teilweise aufgeladen (mehrere Einsätze möglich).
  - c. 1 blaue LED: Mindestens 1 Einsatz möglich bei bis zu -30 °C.

**▲ WARNUNG! Warten Sie nach dem Überprüfen des Batteriestatus, bis die Ladestatusanzeige (1f) abgeschaltet wurde, bevor Sie das System in Einsatzbereitschaft versetzen.**

2. Eine rot blinkende Systemstatusanzeige (1d) mit einer einzelnen, blinkenden blauen LED gibt an, dass die Batterie nicht ausreichend für einen Einsatz aufgeladen ist. Begeben Sie sich nicht in lawinengefährdetes Gelände.
3. Überprüfen Sie den Ladestatus der Batterie am Abend vor dem Einsatz des JetForce PRO-Rucksacks und laden Sie die Batterie vollständig auf. Es hat sich als Best-Practice erwiesen, die Batterien vor dem Einsatz des Rucksacks stets vollständig aufzuladen.

#### TRAGEN DES RUCKSACKS (ABBILDUNG 3)

Die richtige Passform und sichere Befestigung an Ihrem Körper ist unerlässlich.

1. Legen Sie den Rucksack an, indem Sie beide Arme durch die Schulterträger führen.
2. Setzen Sie die linke Seitenschnalle (3a) in die rechte Seitenschnalle (3b) ein und straffen Sie die Riemen für eine sichere Passform.
3. Der Beinriemen (3c) befindet sich im Staufach für Beinriemen (3d). Führen Sie den Beinriemen hinten um das rechte Bein und anschließend zwischen Ihren Beinen hindurch. Führen Sie den Beinriemenclip (3e) durch die Beinriemenschnalle. Wenn der Beinriemen zu eng oder zu weit ist, passen Sie ihn mit der metallenen Einstellschnalle am unteren Ende des rechten Schulterträgers an. Stellen Sie sicher, dass der Riemen durch die Schnalle zurückgefädelt wurde.
4. Befestigen und straffen Sie den Brustriemen (3g).
5. Stellen Sie die Schulterträger ein, um die Last zwischen Schulter und Hüfte zu verteilen.

#### SYSTEM IN EINSATZBEREITSCHAFT VERSETZEN (ABBILDUNG 4)

**▲ WARNUNG! Das System muss vor dem Einfahren in lawinengefährdetes Gelände unbedingt in Einsatzbereitschaft versetzt werden.**

1. Öffnen Sie das Fach für den Auslösegriff (1b) am Schulterträger und legen Sie den Auslösegriff (1c) frei.
2. Um das System in Einsatzbereitschaft zu versetzen, halten Sie die rote Aktivierungstaste (1d) unten am Auslösegriff (1c) gedrückt (ca. 3 Sekunden), bis die Düse kurz anläuft. Lassen Sie die Taste los, wenn Sie die Düse hören.
3. Achten Sie darauf, das JetForce PRO-System abzuschalten, wenn es nicht in Gebrauch ist.

#### SYSTEMSTATUSANZEIGEN

1. Nachdem das System in Einsatzbereitschaft versetzt wurde, blinkt die Systemstatusanzeige (1e) grün. Dies bedeutet, dass das System einsatzbereit ist und jederzeit ausgelöst werden kann. Siehe auch Abbildung 7.
2. Das JetForce PRO-System verfügt in jedem Systemstatus (einsatzbereit, aufladen, kalibrieren) über eine umfassende Selbstdiagnose. Warnungen oder Fehler werden durch eine rot leuchtende Systemstatusanzeige (1e) angezeigt. Bei solchen Fehlermeldungen lesen Sie den Abschnitt „Fehlerbehebung“ dieses Handbuchs.

#### AUSLÖSEN DES AIRBAGS (ABBILDUNG 4)

Wenn Sie den Rucksack tragen und alle Riemen sicher befestigt sind, das System erfolgreich in Einsatzbereitschaft versetzt wurde und die Statusanzeige grün blinkt, kann der Airbag ausgelöst werden.

1. Nehmen Sie den Auslösegriff (1c) in die Hand und ziehen Sie ihn fest nach unten, um die Düsen einzuschalten.
2. Der Airbag beginnt sofort, sich zu entfalten. Die Düsen laufen für eine Dauer von 9 Sekunden bei voller Leistung. Anschliessend, für eine Dauer von 3 Minuten, folgt der Betrieb mit einer geringeren Leistung und kurzen Wiederbefüllungsstößen.
3. Nach 3 Minuten wird der Airbag entleert und wechselt automatisch in den einsatzbereiten Modus zurück.
4. Um den Befüllungs-/Entleerungsprozess nach der Entfaltungsphase von 9 Sekunden zu unterbrechen und in den einsatzbereiten Modus zurückzuwechseln, halten Sie die rote Aktivierungstaste (1d) ca. 3 Sekunden lang gedrückt.

#### NEU PACKEN (ABBILDUNG 5)

1. Vor dem erneuten Packen muss der Airbag vollständig entleert werden.
2. So entleeren Sie den Airbag von Hand:
  - a. Suchen Sie den Zugang zum Entleeren (5c) neben dem Düsengehäuse (5a) neben dem Netzgewebe an der unteren rechten Seite des Rucksacks.
  - b. Suchen Sie die runde Taste zum Luftablassen (5b) an der Unterseite des Düsengehäuses.
  - c. Drücken Sie die Taste zum Luftablassen, um das Ventil zu öffnen, und drücken Sie die verbleibende Luft aus dem Airbag heraus.
3. Suchen Sie den Reissverschlusschieber am Airbag-Fach (5d) unterhalb der Auslöseklappe (1l) und schieben Sie ihn auf die gegenüberliegende Seite des Rucksacks.
4. Verbinden Sie die Enden des Reißverschlusses miteinander und schließen Sie den Reißverschluss nach und nach, während Sie den Airbag in das Airbag-Fach hineindrücken. Verteilen Sie den Ballon gleichmäßig, indem Sie in mittig hineindrücken und darüber den Reißverschluss schließen. Rollen oder falten Sie den Airbag beim Verstauen nicht.
5. Schliessen Sie den Reißverschluss vollständig bis zum Boden der linken Rucksackseite.

**▲ WARNUNG! Es ist unerlässlich, dass sich der Reissverschlusschieber (5d) hinter dem Ende der kurzen Seite des Reissverschlusses befindet. Andernfalls wird der Airbag nicht entfaltet. Der Reissverschlusschieber muss von der kurzen Seite des Reissverschlusses abgetrennt sein (siehe Abbildung 5e).**

6. Befestigen Sie den Auslöseclip (1k) der Auslöseklappe (1l) am Airbag-Auslösemechanismus (1j) und schieben Sie den Rand der Auslöseklappe unter den Wetterschutz.

#### ABSCHALTEN DES SYSTEMS

Das Abschalten des Systems umfasst zwei Schritte:

- Kurze Lagerung (Ruhemodus) – Weniger als 7 Tage ohne Gebrauch
- Lange Lagerung (Lagerungsmodus) – Mehr als 7 Tage ohne Gebrauch

1. Schalten Sie das System für die kurze Lagerung ab, indem Sie die rote Aktivierungstaste (1d) gedrückt halten, bis das rote Licht zu blinken beginnt (ca. 3 Sekunden). Lassen Sie die Taste anschließend los. Wenn nach dem Loslassen der Taste keines der Lichter mehr leuchtet, wurde das System ordnungsgemäß abgeschaltet.

2. Um das System für die lange Lagerung abzuschalten, muss es zunächst wie im Abschnitt „SYSTEM IN EINSATZBEREITSCHAFT VERSETZEN“ dieses Handbuchs beschrieben, aktiviert werden. Nachdem das System in Einsatzbereitschaft versetzt wurde, halten Sie die rote Aktivierungstaste (1d) gedrückt, bis die LED zunächst rot blinkt und dann durchgehend rot leuchtet (ca. 10 Sekunden), und lassen Sie die Taste anschließend los. Wenn keines der Lichter mehr leuchtet, wurde das System ordnungsgemäß abgeschaltet.

**HINWEIS!** Wenn sich das System im Lagerungsmodus befindet, benötigt es eine 4 Sekunden lange Aufwärmzeit.

3. Verstauen Sie den Auslösegriff (1c) in seinem Fach im Schulterträger (1b) und schliessen Sie das Fach mit dem Reissverschluss.

Das JetForce PRO-System schaltet sich in den folgenden Fällen automatisch ab, um die Batterie zu schützen:

- Automatischer Ruhemodus: Automatischer Wechsel aus der Einsatzbereitschaft in den Ruhemodus nach 12 Stunden ohne Fortbewegung. Diese Einstellung kann geändert oder deaktiviert werden (in den Einstellungen der Pieps App).
- Automatischer Lagerungsmodus: Automatischer Wechsel aus dem Ruhemodus in den Lagerungsmodus nach 7 Tagen oder wenn der Ladestatus ein kritisches Level erreicht.

### INTERFERENZWARNUNGEN

Alle LVS-Geräte reagieren sehr sensibel auf elektrische und magnetische Quellen. Dieser JetForce-Rucksack mit Lawinenairbag ist so konstruiert, dass Störungen minimiert werden. Es liegt jedoch in der Verantwortung des Benutzers, einige grundlegende Best Practices zu beachten:

- Vermeiden Sie das Mitführen unnötiger Elektronik.
- Maximieren Sie den Abstand zwischen dem LVS-Gerät und anderen elektronischen, magnetischen und metallischen Störquellen (z. B. Telefone, Smartwatches, Funkgeräte, beheizte Kleidungsstücke und elektronische Airbags).
- Es wird ein Mindestabstand von 20 cm im SENDEMODOUS und 50 cm im SUCHMODUS empfohlen.
- Tragen Sie das LVS-Gerät im Sendemodus an der Vorderseite Ihres Körpers, wodurch der Abstand zwischen LVS-Gerät und der Befüllungseinheit des JetForce-Rucksacks maximiert wird.
- Maximieren Sie bei der Suche den Abstand zum JetForce-Rucksack, indem Sie das LVS-Gerät mit einem teilweise ausgestreckten Arm vor Ihrem Körper halten.
- Berücksichtigen Sie diese Informationen bei der Planung, um sicherzustellen, dass für Smartwatches, beheizte Handschuhe und ähnliche Gegenstände, die häufig in unmittelbarer Nähe eines LVS-Geräts verbleiben, ein Abstand von mindestens 50 cm eingehalten wird.
- Die Firmware aller elektronischen Geräte sollte stets auf dem neuesten Stand gehalten werden.
- Informationen zu den Best Practices bei Interferenzen finden Sie in Ihrem Handbuch für das jeweilige LVS-Gerät.

### SPEZIELLE WARNUNGEN!

▲ Schalten Sie das System ab und verstauen Sie den Auslösegriff (1c), bevor Sie Skilift, Bus, Flugzeug, Hubschrauber, Snowcat oder ein anderes Fahrzeug verwenden oder bevor Sie kleine, enge Räume betreten.

▲ Befestigen Sie nichts über dem Reissverschluss am Airbag-Fach.

▲ Ziehen Sie die Helmhalterung nicht zu straff.

▲ Während die JetForce PRO-Düse in Betrieb ist, kann das System Interferenzen bei LVS-Geräten verursachen.

▲ Verstauen Sie keine Gegenstände im Airbag-Fach (1i). Kleine Gegenstände können die Düse beschädigen oder stoppen.

▲ Eine Veränderung des Designs auf irgendeine Weise, eine zweckentfremdete Verwendung des Designs oder das Versäumnis, die Anweisungen zu lesen und/oder zu befolgen, kann zu schweren Verletzungen oder Tod führen.

▲ Schalten Sie das JetForce PRO-System ab und verstauen Sie den Auslösegriff (1c) vor dem Transport oder der Lagerung des Rucksacks.

▲ Der Beinriemen (3c) verhindert, dass der Rucksack während einer Lawine von Ihrem Körper gerissen wird. Wir raten dringend zur Verwendung dieses Riemens.

▲ Überprüfen Sie stets, ob die LED am Auslösegriff (1c) grün blinkt, wenn Sie in lawinengefährdetes Gelände einfahren.

▲ Wie bei jeder Schutzausrüstung ist es wichtig, ihre Verwendung zu üben, um sicherzustellen, dass Sie die Ausrüstung bei Bedarf ordnungsgemäss bedienen können.

▲ Von der Verwendung von Second Hand-Ausrüstung wird dringend abgeraten. Um Ausrüstungsgegenständen vertrauen zu können, müssen Sie genauestens über deren Vergangenheit informiert sein.

▲ Laden Sie die Batterie ausschliesslich mit dem im Lieferumfang enthaltenen JetForce PRO Airbag-Netzteil auf (Typ: GlobTek, Inc. GTM91120-3024-T2)

▲ Tauchen Sie das System nicht in Wasser.

▲ Drücken Sie die Lithium-Ionen-Batterie (1g) nicht zusammen, durchstechen Sie sie nicht und setzen Sie sie keinen starken Stößen oder Vibrationen aus.

▲ Führen Sie keine Gegenstände in die Batteriepole ein und schliessen Sie die Kontakte nicht kurz.

▲ Setzen Sie den JetForce PRO Rucksack keinen Temperaturen über 55 °C aus.

▲ Versuchen Sie nicht, die Lithium-Ionen-Batterie (1g) oder das Airbag-Steuerungsmodul zu zerlegen.

▲ Es kann nur die Batterie entfernt werden. Versuchen Sie nicht, irgendeine andere Komponente des JetForce PRO-Rucksacks zu entfernen.

▲ Mechanische Beschädigungen am JetForce PRO-System oder an seiner Batterie können zu einer Fehlfunktion sowie zu einer Überhitzung oder Entflammung führen.

▲ Gehen Sie umsichtig vor, wenn Sie die Batterie entfernen/installieren oder ausserhalb des Rucksacks lagern.

▲ Der JetForce PRO-Rucksack erhöht nicht die Überlebensfähigkeit ausserhalb des vorgesehenen Verwendungszwecks und Designs.

▲ Lassen Sie nicht zu, dass dieses Gerät oder irgendeine andere Schutzausrüstung Ihre Wahrnehmung bezüglich der Gefahren und Risiken von Lawinen verändert.

### AUSTAUSCHEN DES TRÄGERRUCKSACKS MIT REISSVERSCHLUSSBEFESTIGUNG (ABBILDUNG 8)

Je nach Bedarf kann beim JetForce PRO-System der Trägerrucksack mit Reissverschlussbefestigung (8a) von der JetForce PRO-Basiseinheit (8b) getrennt und durch einen anderen Trägerrucksack ausgetauscht werden. So tauschen Sie den modularen Teil des Rucksacks aus:

1. Suchen Sie die beiden Reissverschlusschieber am Trägerrucksack (8c) am Hauptfach des Rucksacks.

2. Öffnen Sie die Reissverschlüsse vollständig um den ganzen Rucksack herum, bis sie an der Unterseite vollständig von den Reissverschlüssen am Trägerrucksack (8d) getrennt sind.

3. Entfernen Sie den Trägerrucksack mit Reissverschlussbefestigung (8a) von der JetForce PRO-Basiseinheit (8c).

4. Richten Sie den neuen Trägerrucksack mit Reissverschlussbefestigung (8a) mit den Reissverschlüssen der JetForce PRO-Basiseinheit (8b) aus und verbinden Sie die Reissverschlusschieber am Trägerrucksack (8c) mit den entsprechenden Reissverschlüssen am Trägerrucksack (8d).

5. Schliessen Sie die Reissverschlusschieber am Trägerrucksack (8c) um den Rucksack herum, bis sie die gewünschte Position zur Verwendung als Zugangsreissverschluss zum Hauptfach des Rucksacks erreicht haben.

Achten Sie darauf, dass sich die Reißverschlüsse auf der gegenüberliegenden Seite der Auslöseklappe befinden, um die Zugspannung auf den Auslöseclip zu minimieren.

▲ **WARNUNG! Verwenden Sie das JetForce PRO-System niemals ohne befestigten Trägerrucksack.**

### EINSTELLEN DES AUSLÖSEGRIFFS (ABBILDUNG 9)

Es ist außerdem möglich, den Griff von der rechten auf die linke Seite des Nutzers zu wechseln.

1. Schalten Sie das System ab.

2. Öffnen Sie das Fach für den Auslösegriff und öffnen Sie den Reißverschluss zum Airbag-Fach.

3. Schieben Sie die Griff aus dem Fach am Schulterträger in das Airbag-Fach.

4. Schieben Sie den Griff unter den beiden Riemen der diagonalen Tragevorrichtung für Ski und unter dem Airbag hindurch.

5. Schieben Sie den Griff in das Fach am Schulterträger auf der neuen Seite.

6. Schieben Sie die Längeneinstellung entlang des Halteriemens und stellen Sie die gewünschte Länge ein.

7. Packen Sie den Airbag, um die ordnungsgemässe Entfaltung zu testen.

### FEHLERBEHEBUNG

Das JetForce PRO-System verfügt in jedem Systemstatus (einsatzbereit, aufladen, kalibrieren) über eine umfassende Selbstdiagnose. Warnungen oder Fehler werden durch die rote Systemstatusanzeige (1e) in Kombination mit den blauen LEDs der Ladestatusanzeige (1f) angezeigt (Abbildungen 6 – 7):

1. Leuchtet durchgehend rot: Fehler, das korrekte Auslösen kann nicht gewährleistet werden – nicht in Lawinengelände einfahren!

2. Blinkt durchgehend rot: Warnung, Ladestatus der Batterie ist nicht ausreichend – begeben Sie sich nicht in lawinengefährdetes Gelände. Das Auslösen ist möglich, kann aber die Batterie beschädigen.

3. Blinkt 3 Sekunden lang rot, nachdem das System in Bereitschaft versetzt wurde, anschließend funktioniert das System in gewohnter Weise: Fehler beim Selbsttest mit einer Fehlfunktion, die nicht mit dem Auslösen zusammenhängt – nicht in lawinengefährdetes Gelände einfahren!

Führen Sie zur Fehlerbehebung die nachfolgenden Schritte in der angegebenen Reihenfolge durch. Überprüfen Sie nach jedem Schritt, ob das System wieder normal funktioniert:

1. Schalten Sie das System aus und wieder ein.

2. Schliessen Sie den Ladestecker (1h) an das Kabel Ihres Netzteils (1o) an und Laden Sie das System, bis die 4 blauen LEDs der Ladestatusanzeige (1f) durchgehend leuchten. Trennen Sie das System anschliessend und versetzen

Sie es in Einsatzbereitschaft.

3. Stellen Sie sicher, dass die Schrauben zur Befestigung der Batterie fest angezogen sind. Ziehen Sie sie fest, wenn die Batterie locker ist.
4. Verwenden Sie die Option „Systemüberprüfung“ (System Check) in der Pieps App, um eine umfassende Fehlerbehebung durchzuführen. Die App erläutert ausserdem die verschiedenen Statusanzeigen. Befolgen Sie die Anweisungen, die Sie über die App erhalten. Um das System mit einem Gerät mit Bluetooth-Technologie zu verbinden, lesen Sie den Abschnitt „BLUETOOTH-VERBINDUNG“ dieses Handbuchs.
5. Wenden Sie sich an den Kundendienst Ihres Rucksackherstellers, um Hilfe zu erhalten.

WARNUNGEN/FEHLER:		
Typ	Warnhinweis	Erforderliche Aktion
Warnung zur Batterieaufladung	ROT blinkend Kein GRÜN BLAU Nr.1 blinkend (ROT & BLAU abwechselnd)	Batterie aufladen
Warnung zur Batterieladetemperatur	ROT blinkend Kein GRÜN BLAU Nr. 1-4 blinkend (2 x blinken, 2 x Pause) (ROT & BLAU synchron)	Stellen Sie sicher, dass das System bei Raumtemperatur aufgeladen wird. Lassen Sie das System am Netz angeschlossen, bis die sich die Batterieladetemperatur innerhalb des zulässigen Bereichs befindet und der Ladevorgang automatisch startet.
Fehlerhaftes Kalibrierungsergebnis / Gesundheitszustand der Batterie nicht akzeptabel	ROT durchgehend Kein GRÜN BLAU Nr.1 durchgehend	Batterie muss ersetzt werden
Fehler bei der Bluetooth-Aktivierung	ROT durchgehend Kein GRÜN BLAU Nr.1 & 2 blinken abwechselnd	Schalten sie den Warnhinweis ab, indem Sie das System abschalten und Bluetooth erneut aktivieren. Bleibt dieser Fehler bestehen, wenden sich an den Kundenservice ihres Rucksackherstellers.

#### PFLEGE UND WARTUNG

- Der JetForce PRO-Rucksack darf nicht mit Korrosionsmitteln in Kontakt kommen, beispielsweise Batterieflüssigkeit oder -dämpfe, Lösungsmittel, Chlorbleiche, Frostschutzmittel, Isopropylalkohol oder Benzin.
- Wenn Sie Ihren Rucksack reinigen müssen, verwenden Sie ein feuchtes Tuch oder ein mildes Reinigungsmittel, um den betroffenen Bereich zu säubern. Achten Sie darauf, dass der Rucksack nicht vollständig durchnässt. Öffnen Sie nach der Reinigung die Fächer, hängen Sie den Rucksack auf und lassen Sie ihn vor dem nächsten Gebrauch an der Luft trocknen.
- Drücken Sie Batterie nicht zusammen, durchstechen Sie sie nicht und setzen Sie sie keinen starken Stößen oder Vibrationen aus.
- Überprüfen Sie die Lithium-Ionen-Batterie (1g) regelmässig auf Risse, Ausbuchtungen oder andere mechanische Schäden und ersetzen Sie beschädigte Komponenten umgehend.
- Die JetForce PRO-Batterie wurde für den Gebrauch bei sehr kalten Temperaturen optimiert und besitzt einen internen Ladekreis, der für eine gute Batterielebensdauer sorgt. Alle Lithium-Ionen-Batterien altern jedoch im Laufe der Zeit und durch den Gebrauch, ganz gleich, wie gut sie gepflegt werden. Das Lagern der vollständig aufgeladenen Batterie über einen längeren Zeitraum hinweg und/oder bei hohen Temperaturen beeinträchtigen Kapazität und Batterielebensdauer dauerhaft. Vermeiden Sie ausserdem unbedingt eine Tiefentladung Ihrer Batterie. Wenn kein einziges blaues Licht der Batterieanzeige leuchtet, kann ein Betrieb des Systems Schäden an der Batterie verursachen.
- So können Sie die Batterielebensdauer beträchtlich verlängern:
  1. Schalten Sie das System ab, sobald Sie das lawinengefährdete Gelände verlassen.
  2. Laden Sie die Batterie bei normalem, regelmässigem Gebrauch auch regelmässig auf. Wie bei allen Lithium-Ionen-Batterien beträgt der Ladezustand bei regelmässigem Gebrauch idealerweise 100 % (vier blaue LEDs). Vermeiden Sie eine vollständige Entladung.
  3. Lagern Sie den JetForce PRO-Rucksack bei sporadischem Gebrauch an einem kühlen (< 23°C), trockenen Ort mit einem Batterieladestatus von 75 % bis 90 % (drei blaue Lichter).
  4. Während das System bei Temperaturen von bis zu 45 °C funktionsfähig ist, verringert sich die Batterielebensdauer ab einer Temperatur von über 23 °C.
- Systemüberprüfung: Mit der Pieps App können Sie jederzeit überprüfen, ob Ihr JetForce PRO-System ordnungsgemäss funktioniert.

- Kalibrierung der Batterie: Es wird empfohlen, die Kalibrierung der Batterie ein Mal pro Jahr am Ende der Wintersaison durchzuführen. Bei der Batteriekalibrierung wird der Gesundheitszustand der Batterie und der genaue Ladezustand ermittelt.
  - 1) Starten Sie die Kalibrierung mit einem geringen Ladezustand (1 blaue LED), da das System die Batterie vor dem Laden erst entleeren muss.
  - 2) Schliessen Sie den Ladestecker (1n) an das Kabel Ihres Netzteils (1o) an, und warten Sie, bis der Ladevorgang startet.
  - 3) Halten Sie die rote Aktivierungstaste (1d) ca. 3 Sekunden lang gedrückt, bis sie den Motor leise hören. Die LEDs zeigen die Kalibrierung an => kein rot, grün blinkend, abwechselnd blau aussen/innen.
  - 4) Der Kalibrierungsvorgang endet mit einer Ergebnisanzeige:
    - **Sehr gut:** kein rot, grün blinkend, durchgehend blau Nr. 1-4
    - **Gut:** kein rot, grün blinkend, durchgehend blau Nr. 1-3
    - **Akzeptabel:** kein rot, grün blinkend, durchgehend blau Nr. 1-2
    - **Nicht akzeptabel:** durchgehend rot, kein grün, durchgehend blau Nr. 1 (es wird empfohlen, die Batterie zu ersetzen)

#### LAGERUNG & TRANSPORT

##### Lagerung

- Bewahren Sie den JetForce PRO-Rucksack und seine Komponenten (Batterie, Ladegerät) an einem kühlen (< 23°C), trockenen Ort auf, an dem sie keiner direkten Sonneneinstrahlung oder Wärmequellen ausgesetzt sind.
- Vermeiden Sie Schäden durch scharfe Gegenstände, Tiere, Korrosionsmittel und Schimmel.
- Wenn Sie den Rucksack für 1 Tag oder bis zu 5 Wochen lagern, sollte das System mit einem Batterieladestatus von 100 % (4 blaue LEDs) abgeschaltet werden.
- Wenn Sie den Rucksack 5 Wochen und länger lagern, sollten Sie das System nach dem Abschalten mit einem Batterieladestatus von 75 % bis 90 % (drei blaue LEDs) in den Lagerungsmodus versetzen (siehe „Abschalten des Systems“).

##### Transport

- Stellen Sie sicher, dass das System abgeschaltet und der Auslösegriff (1c) verstaubt ist, bevor Sie Skilift, Bus, Flugzeug, Hubschrauber, Snowcat oder ein anderes Fahrzeug verwenden oder bevor Sie kleine, enge Räume betreten.
- Schützen Sie den JetForce PRO-Rucksack beim Transport vor scharfen Objekten, Abrieb und Druckkräften.
- Der JetForce PRO-Rucksack wird mit einer Lithium-Ionen-Batterie betrieben, ähnlich wie die meisten Laptop-Computer. Überprüfen Sie vor Flugreisen die aktuellen Reisebestimmungen.
  - [www.phmsa.dot.gov/safe-travel/batteries](http://www.phmsa.dot.gov/safe-travel/batteries)
  - [www.iata.org/en/programs/cargo/dgr/lithium-batteries/](http://www.iata.org/en/programs/cargo/dgr/lithium-batteries/)
- Der Transport einer beschädigten Lithium-Ionen-Batterie (1g) ist möglicherweise untersagt und wird nicht empfohlen. Überprüfen Sie die Batterie gemäss den in dieser Gebrauchsanleitung enthaltenen Richtlinien und beachten Sie die jeweiligen Warnhinweise.

#### KONTROLLE, AUSSONDERUNG UND LEBENSDAUER

##### Überprüfung

- Untersuchen Sie Ihre Ausrüstung vor und nach jedem Einsatz auf Zeichen von Schäden und Abnutzung. Wenn Sie Ihren Airbag in einer Lawine auslösen, führen Sie eine gründliche Untersuchung durch, bevor Sie das System erneut verwenden.
1. Untersuchen Sie den Airbag auf Löcher oder Risse.
  2. Untersuchen Sie das Düsengehäuse (5a) auf Risse.
  3. Überprüfen Sie den Auslösegriff (1c) auf Dellen, Risse oder freiliegende Drähte.
  4. Überprüfen Sie die Lithium-Ionen-Batterie (1g) auf Dellen, Risse oder Ausbuchtungen.
  5. Überprüfen Sie die Verdrahtung auf freiliegende Bereiche oder schwache Verbindungen mit den anderen Komponenten.
  6. Untersuchen Sie den Rucksack auf Löcher oder Risse.
  7. Untersuchen Sie die Schulterträger und den Hüftgurt des Rucksacks auf Risse und beschädigte Nähte.
  8. Nachdem Sie den Airbag wieder verpackt haben, versetzen Sie das System in Einsatzbereitschaft, um den einwandfreien Betrieb zu bestätigen.
- Wenn bei der Überprüfung Anzeichen von Schäden festgestellt werden oder sonstige Zweifel an der Zuverlässigkeit Ihres JetForce PRO-Rucksacks bestehen, wenden Sie sich an den Kundenservice Ihres Rucksackherstellers.

##### Aussonderung

- Beschädigte Ausrüstung muss vor dem erneuten Gebrauch repariert oder zerstört und entsorgt werden, um eine weitere Verwendung zu verhindern. Wenden Sie sich in den folgenden Fällen an den Kundenservice Ihres Rucksackherstellers:
- Das elektronische System des JetForce PRO-Rucksacks lässt sich nicht in Einsatzbereitschaft versetzen oder der Airbag wird nicht ordnungsgemäss entfaltet. Führen Sie die im Abschnitt „Fehlerbehebung“ dieses Handbuchs beschriebenen Schritte durch, bevor Sie sich an den Kundenservice Ihres Rucksackherstellers wenden.
  - Die Batterie wird zu heiss, um angefasst zu werden (48 °C und mehr).
  - Der Airbag ist beschädigt und es entweicht Luft.



- Strukturelles Gewebe oder Nahtverstärkungen sind gerissen, abgerieben, weisen Schnitte auf, sind angesengt oder verbrannt.
- Wenn auch nur die geringsten Zweifel an der Zuverlässigkeit Ihrer Ausrüstung bestehen, sondern Sie sie aus.
- Lithium-Ionen-Batterien unterliegen lokalen Bestimmungen zu Entsorgung und Recycling. Befolgen Sie bei der Entsorgung von Batterien stets die lokalen Bestimmungen. Bringen Sie Batterien niemals mit Feuer in Kontakt.
- Verwenden Sie niemals eine beschädigte Batterie.

#### Lebensdauer

Das JetForce PRO-System wurde für 50 vollständige Einsätze zertifiziert. Bei normalem Gebrauch und richtiger Pflege beträgt die übliche Lebensdauer des JetForce PRO-Rucksacks fünf Jahre. Die tatsächliche Lebensdauer Ihrer Ausrüstung kann länger oder kürzer sein, je nachdem, wie häufig und unter welchen Bedingungen Sie sie verwenden. Die maximale Lebensdauer eines JetForce PRO-Rucksacks beträgt bis zu 10 Jahre ab Herstellungsdatum (auch wenn sie niemals benutzt und richtig gelagert wurde). Wenn der Rucksack die angegebene Anzahl an Einsätzen oder die maximale Lebensdauer erreicht hat, muss er ausgetauscht und zerstört werden, um eine weitere Nutzung zu verhindern.

Die folgenden Faktoren verkürzen die Lebensdauer eines JetForce PRO-Rucksacks: Stürze, Abrieb, Abnutzung, lange direkte Sonneneinstrahlung, Salzwasser, salzhaltige Luft, Korrosionsmittel, raue Witterungsbedingungen und falsche Verwendung der Batterien. Die übliche geschätzte Lebensdauer einer austauschbaren Lithium-Ionen-Batterie beträgt 3 bis 5 Jahre. Alle Lithium-Ionen-Batterien unterliegen einem Alterungsprozess.

#### SPEZIFIKATIONEN

- Zulässige Betriebstemperatur: -30 °C bis 50 °C
- Optimale Lagerungstemperatur für die Batterie: 0°C bis 23°C
- Zulässige Lagerungstemperatur: -35 °C bis 55 °C
- Zulässige Ladetemperatur: 5 °C bis 40 °C
- Netzteil:
  - GlobTek, Inc. Model#GTM91120-3024-T2
  - Eingang: 110/220 V AC, 50 – 60 Hz
  - Ausgang: 24 V DC, 1.25 Amp
- Batteriespezifikation:
  - Nominale Ladespannung: 24 V DC
  - Intern: 28,8 V DC, 2,0 Ah/57,6 Wh
- Betriebshöhe: 0 m bis 6000 m
- JetForce PRO Lithium-Ionen-Batterie, Teilnr. 12643
- JetForce PRO Airbag-Steuerungsmodul, Teilnr. 12644
- Bluetooth®-Übertragungsfrequenz: 2,402 – 2,480 GHz
- Bluetooth®-Übertragungsleistung: 0 dBm

#### MARKIERUNGEN (WENN VORHANDEN)

**Black Diamond:** Der Markenname Black Diamond und der Name des Herstellers.

 : Das Logo von Black Diamond.

**PIEPS:** PIEPS Markenname

 : Das Logo von PIEPS.

**JetForce PRO:** Technologie/Systemname.

**JetForce PRO 25:** Beispiel einer Modellbezeichnung.

**CE:** Das CE-Zeichen steht für die Einhaltung der Richtlinie zur Persönlichen Schutzausrüstung 2016/425/EU und der Funkanlagenrichtlinie 2014/53/EU. CE-Typenüberprüfung erfolgt durch folgendes EU-Zertifizierungsinstitut: TÜV SÜD Product Service GmbH, Daimlerstraße 11, 85748 Garching, Deutschland, Zertifizierungsinstitut Nr. 0123.

 **2017-05:** Herstellungsdatum: Mai 2017

**XXXXXXXXXXXX:** 12-stellige, eindeutige Seriennummer eines jeden Rucksacks.

 : Das Gebrauchsanleitungs-Piktogramm weist Benutzer an, die Anleitungen und Warnungen zu lesen.

**EN 16716:2017:** Der JetForce PRO-Rucksack entspricht EN 16716:2017, „Bergsteigerausrüstung – Lawenairbagsysteme – Sicherheitstechnische Anforderungen und Prüfverfahren“.

 : Gerät der Klasse 3, zum Laden mit einem Netzteil mit Schutzkleinspannung entworfen.

 : Dieses IEC-Symbol gibt an, dass eine bestimmte separate Stromversorgungseinheit erforderlich ist, um das elektronische Gerät an das Stromnetz anzuschliessen.

 : Das FCC-Symbol gibt an, dass dieses Gerät getestet wurde und die gemäss Teil 15 der FCC-Vorschriften für digitale Geräte der Klasse B festgelegten Grenzwerte erfüllt.

 : Diese Abbildung zeigt die Polarität des Ladesteckers und des JetForce PRO Airbag-Ladegeräts.

 : Das Symbol einer Abfalltonne auf Rädern bedeutet, dass elektronische Geräte nicht mit dem Restmüll entsorgt werden dürfen.

**IP65:** Diese internationale Schutzmarkierung gibt an, dass die JetForce PRO Lithium-Ionen-Batterie und das Airbag-Steuerungsmodul gemäss IEC 60529 ohne schädliche Folgen staubdicht sowie strahlwassergeschützt sind.

 : Das universelle Recyclingsymbol.

Die Konformitätserklärung für dieses Produkt kann unter dem folgenden Link angesehen werden: [www.blackdiamondequipment.com/DOC](http://www.blackdiamondequipment.com/DOC)  
Black Diamond ist ein ISO 9001-zertifiziertes Unternehmen.

#### BEGRENZTE GEWÄHRLEISTUNG

Für einen Zeitraum von 3 Jahren (Rucksack und Komponenten) bzw. 2 Jahren (Lithium-Ionen-Batterie) gewährleisten wir dem ursprünglichen Käufer nach dem Kauf oder der Lieferung, sofern gesetzlich nicht anders vorgeschrieben, dass unsere Produkte frei von Material- und Verarbeitungsfehlern sind, wie sie ursprünglich verkauft wurden. Das Produkt wird nach unserem Ermessen entweder repariert oder ersetzt. Wir übernehmen keine Garantie bei normaler Abnutzung und normalem Verschleiß, bei unsachgemäßer Verwendung oder Wartung, Modifizierung, Änderung oder jeglichen Beschädigungen. Wir behalten uns das Recht vor, für alle Gewährleistungsansprüche einen Kauf- oder Liefernachweis anzufordern.

## ⚠ AVVERTENZE!

Per un utilizzo durante attività che possono esporre al rischio di valanga. Le valanghe sono mortali. E' necessario comprendere ed accettare i rischi connessi prima di partecipare ad attività che possano esporre ad un pericolo di valanga. **Sei responsabile per ogni tua azione e devi assumerti il rischio derivante dalle tue scelte.** Questo zaino aumenta le possibilità di sopravvivenza, ma non assicura una totale sicurezza in caso di valanga. Questo zaino deve essere utilizzato insieme all'attrezzatura di sicurezza che include il dispositivo di ricerca in valanga (comunemente conosciuto come A.R.T.VA) la pala e la sonda. Prima di trovarsi in una zona soggetta a valanghe, é necessario avere un'adeguata preparazione e formazione sul tema. E' necessario sapere come riconoscere i pendii soggetti a valanghe, evitarne il distacco e cosa fare in caso si venga travolti. Oltre ad attivare ed aprire l'airbag, nuota e cerca di rimanere in alto e di creare una sacca d'aria quando la slavina comincia a rallentare. Prima di utilizzare il prodotto, é fondamentale leggere e capire tutte le istruzioni e avvertenze allegate, acquisire dimestichezza con le caratteristiche del prodotto, le sue capacità e i limiti. Fare pratica con il prodotto periodicamente. Contatta Black Diamond se non sei certo di come poter utilizzare questo prodotto. Non modificare il prodotto in alcun modo. Gli addetti al controllo valanga che utilizzano esplosivi devono tenere presente che lo zaino é dotato di componenti elettronici che non sono stati testati per tutte le condizioni e variabili esistenti e possono quindi esporre l'utente a rischi non ancora conosciuti. Siate consapevoli dei potenziali rischi insiti nell'utilizzo di dispositivi elettronici, inclusi, ma non limitati a, rischi come il surriscaldamento, infiammabilità, esplosione, interferenza elettrica e elettricità statica. Controllare il sito internet del produttore per eventuali aggiornamenti sulle istruzioni d'uso. **Errori nella lettura e nel rispetto di quanto indicato e delle istruzioni possono risultare in gravi incidenti o nella morte!**

Questo apparecchio può essere utilizzato da bambini di età pari o superiore a 8 anni e persone con ridotte capacità fisiche, sensoriali o mentali o mancanza di esperienza e conoscenza se sono stati supervisionati ed istruiti sull'uso dello stesso in modo sicuro e comprendono i pericoli connessi all'apparecchio stesso. E' sconsigliabile far giocare i bambini con l'apparecchio. La pulizia e la manutenzione da parte dell'utente non devono essere eseguite da bambini senza supervisione.

⚠ **AVVERTENZA!** Caricare la batteria utilizzando solo il caricabatteria JetForce PRO Airbag in dotazione (tipo: GlobTek, Inc. GTM91120-3024-T2).

## JetForce PRO Backpack

ISTRUZIONI PER L'USO - CONSERVARE LE ISTRUZIONI PER L'USO DA CONSULTARE IN FUTURO COME RIFERIMENTO

### ZAINO JETFORCE PRO - INTRODUZIONE

Lo Zaino JetForce PRO è stato progettato per un utilizzo in o nelle vicinanze di zone soggette a rischio valanga. Questo zaino incorpora il sistema airbag JetForce PRO Avalanche Airbag System, che è stato studiato per aumentare le possibilità di sopravvivenza in caso di valanga. L'airbag svolge la funzione di aumentare il volume totale della persona coinvolta in una slavina, mantenendo la vittima sulla superficie, diminuendo così la possibilità di una sepoltura completa e facilitando i soccorsi.

Tecnologia brevettata: Il presente prodotto è coperto dai seguenti brevetti USA: #9,004,116; #9,289,633; #8,851,948; #8,851,949; #8,777,684; #9,492,711.

### COMPONENTI DEL SISTEMA JETFORCE PRO

Vedi anche: Illustrazione 1, Cover frontale interna

- |   |   |
|---|---|
| <b>1a:</b> Scoperto principale                          | <b>3c:</b> Cinghia per la gamba                           |
| <b>1b:</b> Tasca per la maniglia di apertura            | <b>3d:</b> Tasca porta oggetti della cinghia per la gamba |
| <b>1c:</b> Maniglia di apertura                         | <b>3e:</b> Clip della cinghia per la gamba                |
| <b>1d:</b> Pulsante di attivazione                      | <b>3f:</b> Asola della cinghia per la gamba               |
| <b>1e:</b> Indicatori dello stato del sistema           | <b>3g:</b> Cinghia pettorale                              |
| <b>1f:</b> Luci indicanti lo stato della carica         | <b>5a:</b> Custodia per la ventola                        |
| <b>1g:</b> Batteria agli ioni di litio                  | <b>5b:</b> Pulsante per il rilascio dell'aria             |
| <b>1h:</b> Spina di carica                              | <b>5c:</b> Porta di accesso per lo sgonfiamento           |
| <b>1i:</b> Tasca dell'airbag                            | <b>5d:</b> Tiralampe della tasca dell'Airbag              |
| <b>1j:</b> Postazione di apertura dell'airbag           | <b>5e:</b> Etichetta di avvertenze della chiusura lampo   |
| <b>1k:</b> Clip di rilascio                             | <b>8a:</b> Zip-On Booster Pack                            |
| <b>1l:</b> Patella di rilascio                          | <b>8b:</b> Unità di base JetForce PRO                     |
| <b>1m:</b> Patella di accesso ai componenti elettronici | <b>8c:</b> Tiralampe del Booster Pack                     |
| <b>1n:</b> Istruzioni d'uso per lo zaino JetForce PRO   | <b>8d:</b> Estremità della cerniera del Booster Pack      |
| <b>1o:</b> Caricatore per la batteria                   |   |
| <b>3a:</b> Fibbia lato sinistro                         |   |
| <b>3b:</b> Fibbia lato destro                           |   |

### FUNZIONAMENTO DEL SISTEMA

Quando l'airbag viene aperto tirando la Maniglia di Apertura (1c), le due Clip di Rilascio (1k) si sganciano permettendo alla Patella di Rilascio (1l) di aprirsi, quindi l'airbag, iniziando a gonfiarsi, apre la cerniera. L'airbag può a questo punto gon-

fiarsi totalmente (Figura 2).

### AUTODIAGNOSI

Per assicurare che lo zaino JetForce PRO Avalanche Airbag funzioni correttamente, il sistema elettronico JetForce PRO compie un'autodiagnosi globale dei sistemi ad ogni attivazione. Il sistema controlla il livello di carica della batteria, il funzionamento del motore e della ventola e tutte le componenti elettroniche fondamentali, quali le luci di stato.

l'elettronica del trigger e l'elettronica della batteria. Il sistema mette in atto delle autodiagnosi frequenti anche quando é in funzione. Un sistema che funziona correttamente, viene segnalato dalla luce verde di stato del sistema (1e), posta sulla Maniglia di Apertura (1c). Gli alert/anomalie vengono segnalate dalla luce verde di stato del sistema (1e), in unione alle luci blu per lo stato di carica (1f). Fare riferimento alla sezione Risoluzione dei problemi del presente manuale per maggiori dettagli.

### GESTIONE DEL DISPOSITIVO CON L'APPLICAZIONE PIEPS

#### ▲ Prima del primo utilizzo:

1. Scarica l'app Pieps utilizzando un dispositivo iOS o Android.



2. Accedi o crea un account Pieps utilizzando l'app Pieps o tramite [my.pieps.com/Account/Register](http://my.pieps.com/Account/Register).
3. Usa l'app Pieps per aggiornare il tuo dispositivo con l'ultima versione del firmware ed esegui un controllo del dispositivo:
  - Attivare il Bluetooth (vedi "Accesso alla modalità Bluetooth" qui di seguito).
  - Connettersi al dispositivo tramite la scheda "Gestione dispositivi" dell'app Pieps
  - Segui le istruzioni per aggiornare il firmware, nel caso sia disponibile una nuova versione.
  - Seleziona "Controllo dispositivo" e segui tutte le istruzioni.

#### Accesso alla modalità Bluetooth

Il sistema JetForce PRO può essere collegato wireless tramite l'applicazione Pieps, disponibile per dispositivi Android e iOS con Bluetooth 4.0 o versioni successive. L'applicazione fornisce informazioni di sistema e consente di installare il firmware aggiornato, regolare i parametri di sistema e risolvere i problemi del

sistema. Il sistema può essere collegato al dispositivo Bluetooth utilizzando la seguente procedura:

1. A sistema disattivato, premere il pulsante di accensione rosso (1d) 5 volte in 3 secondi per accedere alla modalità Bluetooth.
2. Quando il sistema è in modalità Bluetooth e sta cercando una connessione, si alterneranno la prima e la seconda luce blu di carica (1f).
3. Quando il sistema si è connesso correttamente al dispositivo, la prima e la seconda luce della ricarica blu (1f) si continueranno ad alternare, mentre la terza e la quarta luce di stato della carica (1f) diventeranno fisse.
4. Seguire le istruzioni nell'applicazione Pieps per effettuare i controlli e gli aggiornamenti del sistema richiesti.
5. Per uscire dalla modalità Bluetooth, disconnettere il sistema utilizzando l'applicazione ed aspettando 30 secondi. Il sistema tornerà nello stato disattivato. In alternativa si può utilizzare il normale processo di disattivazione.

**▲ NOTA! L'utente è responsabile di mantenere aggiornato il firmware del proprio pacchetto JetForce. Si consiglia di controllare gli aggiornamenti all'inizio di ogni stagione e di controllare mensilmente quando l'attrezzatura è in uso regolare.**

#### **CARICAMENTO DELLA BATTERIA**

Assicurarsi sempre che il sistema sia totalmente carico prima di dirigersi o trovarsi in una zona a rischio valanghe.

**▲ AVVERTENZA! Caricare le batterie al litio solo sotto controllo!**

**▲ AVVERTENZE! L'airbag si apre se la maniglia di apertura viene tirata quando le luci sono accese, anche durante il caricamento.**

1. Posizionare il caricatore (1o) ed installare l'adattatore corretto.
2. Individuare il connettore di ricarica all'interno della tasca per la Maniglia di Apertura (1b).
3. Aprire la cerniera ed estrarre la spina di carica (1h).
4. Attaccare il cavo del caricatore della batteria (1o) alla spina di carica (1h).
5. Inserire l'alimentatore del caricatore (1o) in una presa elettrica.
6. La maniglia di apertura (1c) emetterà una luce verde fissa tra le luci indicanti lo stato del sistema (1e). Il livello di carica è indicato dalla luce blu fissa del livello di carica (1f) e una luce blu lampeggiante indicante lo stato di ricarica in corso.
7. Caricare fino a che la maniglia di apertura (1c) indica l'avvenuto caricamento con 4 luci blu fisse.
  - a. La prima carica può durare fino a 12 ore.
  - b. Di norma il caricamento avviene in meno di 6 ore.
8. Caricare la batteria agli Ioni di Litio (1g) a temperatura ambiente. Non caricare a temperature fuori dai seguenti parametri (5°C - 40°C / 41°F - 104°F). A questi estremi, il sistema indicherà un avviso di temperatura di carica (fare riferimento alla sezione Risoluzione dei problemi del presente manuale) fino a quando la temperatura della batteria rientra nuovamente nel campo di carica, quindi la carica si avvia automaticamente. Può durare fino a un'ora finché la temperatura della batteria raggiunge il livello richiesto.
9. Interrompere la ricarica e fare riferimento alla sezione Risoluzione dei problemi del presente manuale quando si vede una luce di stato del sistema rossa fissa (1e).

#### **VERIFICARE LO STATO DELLE BATTERIE E QUANDO RICARICARE**

1. E' possibile anche premere brevemente il pulsante rosso di attivazione (1d) ogni volta che si desidera accendere la luce dello stato di carica (1f e Figura 6).
  - a. 4 luci blu: piena carica (consente il massimo numero di aperture disponibili).
  - b. 3 o 2 luci blu: carica parziale (possibilità di svariate aperture).
  - c. 1 luce blu: almeno 1 apertura disponibile a -30°C (-22°F).

**▲ AVVERTENZE! Dopo aver controllato lo stato della batteria, attendere che le luci di stato della carica (1f) si siano spente prima di armare il sistema.**

2. Una luce lampeggiante rossa dello stato del sistema (1d) seguita da una luce lampeggiante blu indica che la batteria non è sufficientemente carica per un'apertura. Non entrare in una zona soggetta a rischio valanghe.
3. Controllare lo stato della batteria la sera prima di utilizzare lo zaino JetForce PRO, e caricare la batteria se non è pienamente carica. E' buona abitudine caricare sempre completamente la batteria prima di ogni uscita.

#### **INDOSSARE LO ZAINO (FIGURA 3)**

È fondamentale che lo zaino sia indossato in modo appropriato e sia saldamente agganciato.

1. Indossare lo zaino infilando entrambe le braccia negli spallacci.
2. Inserire la fibbia sinistra (3a) nella fibbia destra (3b), poi tirare le cinghie per perfezionare la vestibilità.
3. Posizionare la cinghia per la gamba (3c) che si trova all'interno della tasca di supporto della cinghia per la gamba (3d). Passare la cinghia dietro la gamba destra e poi passarla tra le gambe. Agganciare la clip della cinghia per la gamba (3e) all'asola della cinghia per la gamba (3f). Se la cinghia per la gamba è troppo stretta o troppo larga, regolarla tramite la fibbia di regolazione metallica alla base dello spallaccio destro. Assicurarsi che la cinghia sia stata ripassata nella fibbia.
4. Agganciare e stringere la cinghia pettorale (3g).
5. Regolare gli spallacci per distribuire il carico tra le spalle e la vita.

#### **ATTIVARE IL SISTEMA (FIGURA 4)**

**▲ AVVERTENZE! È fondamentale che il sistema sia attivato prima di entrare in una zona soggetta a rischio valanghe.**

1. Aprire la cerniera della tasca della maniglia di apertura (1b) posta sullo spallaccio ed estrarre la maniglia di apertura (1c).
2. Per attivare il sistema, premere e tenere premuto (~3 secondi) il pulsante rosso di attivazione (1d) sul fondo della maniglia di apertura (1c) fino a che non parte la ventola. Rilasciare il pulsante non appena si sente partire la ventola.
3. Assicurarsi di disattivare il sistema del JetForce PRO quando non è in uso.

#### **LUCI DI STATO DEL SISTEMA**

1. Dopo l'attivazione, il sistema dovrebbe mostrare una luce verde lampeggiante dello stato del sistema (1e) per indicare che il sistema è armato e pronto per l'apertura. Vedi anche Figura 7.
2. In qualsiasi stato del sistema (attivato, carica, calibrazione), il sistema JetForce PRO fornisce un'autodiagnosi completa. Avvertenze o errori sono indicati con la luce rossa di stato del sistema (1e). Interrompere il ciclo di carica e fare riferimento alla sezione "Risoluzione dei problemi" che si trova in questo manuale.

#### **APRIRE L'AIRBAG (FIGURA 4)**

Con lo zaino indossato, con tutte le cinghie strette e con il sistema attivato che mostra una luce verde lampeggiante, l'airbag può essere aperto.

1. Afferrare la maniglia di apertura (1c) e tirare con decisione verso il basso per accendere la ventola.
2. L'airbag comincerà a gonfiarsi immediatamente. La ventola andrà alla massima potenza per 9 secondi, per poi rallentare e dar luogo per 3 minuti a delle piccole scariche di ricarica per mantenere il gonfiaggio.
3. L'airbag si sgonfia dopo 3 minuti e passa automaticamente alla modalità di attivazione.
4. Per interrompere il processo di gonfiaggio/sgonfiaggio dopo i primi 9 secondi di apertura e per tornare al sistema attivato, premere il pulsante rosso di attivazione (1d) per circa 3 secondi.

#### **RICOMPORRE LO ZAINO (FIGURA 5)**

1. Prima di ricomporre lo zaino, l'airbag deve essere completamente sgonfio.
2. Per sgonfiare manualmente l'airbag:
  - a. Individuare la porta di accesso per lo sgonfiamento (5c) vicino alla custodia della ventola (5a) e vicino alla rete sul lato inferiore destro dello zaino.
  - b. Individuare il pulsante di rilascio dell'aria tondo a misura di dito (5b) all'estremità della custodia della ventola (5a).
  - c. Premere la leva per il rilascio dell'aria per aprire la valvola, quindi comprimere l'airbag per far fuoriuscire l'aria rimasta.
3. Posizionare la tasca dell'airbag - tiralampe (5d) sotto la patella di rilascio (1l) e spostarla sul lato opposto dello zaino.
4. Collegare le estremità della cerniera e chiudere mentre l'airbag viene riposto nell'apposita tasca. Distribuire il palloncino in modo uniforme premendolo direttamente nell'apposita tasca e chiudendo con la cerniera. Non arrotolare o piegare l'airbag mentre lo stai riponendo.
5. Chiudere tutta la cerniera fino in fondo sul lato sinistro dello zaino.

**▲ AVVERTENZE! È fondamentale che la tiralampe (5d) vada oltre l'estremità del lato corto della cerniera, altrimenti l'airbag non si aprirà. La tiralampe deve essere sganciata dal lato corto della cerniera (vd figura 5e).**

6. Agganciare le clip di rilascio (1k) poste sulla patella di rilascio (1l) al meccanismo di rilascio dell'airbag (1j) e infilare i bordi della patella di rilascio sotto la cover di protezione.

#### **DISATTIVARE IL SISTEMA**

Ci sono due stadi di disattivazione manuale:

- Conservazione a breve termine (Sospensione) – meno di 7 giorni senza utilizzarlo
  - Conservazione a lungo termine (Stockaggio) – più di 7 giorni senza utilizzarlo
1. Per disattivare il sistema (a breve e a lungo termine) tenere premuto il pulsante di accensione (1d) finché la luce rossa non inizia a lampeggiare (~3 secondi), poi lasciare il pulsante. Dopo che il pulsante è stato rilasciato, non c'è nessuna luce che indica che il sistema è stato spento correttamente.
  2. Per riportare lo zaino (conservazione a lungo termine), attivare lo zaino seguendo la sessione „ATTIVAZIONE DEL SISTEMA“ di questo manuale. Con il sistema attivato, tieni premuto il pulsante rosso di accensione (1d) finché non vedi una luce rossa lampeggiante e poi una luce rossa fissa (~ 10 secondi), quindi rilascia il pulsante. Se non si accende nessuna luce significa che il sistema si è correttamente spento.

**NOTA!** Ci sarà un ritardo di attivazione di 4 secondi dopo che il sistema è stato in modalità di conservazione.

3. Sistemare la maniglia di apertura (1c) all'interno della tasca della maniglia di apertura dello spallaccio (1b) e chiudere la cerniera.

Il sistema JetForce PRO ha anche la disattivazione automatica al fine di proteggere la batteria:

- Auto-sospensione: Passaggio automatico da stato attivato a modalità sospensione dopo 12 ore senza movimento. Il timeout di 12 ore può essere modificato o disabilitato (=> Applicazione Pieps => impostazioni).
- Auto-conservazione: Passaggio automatico dalla modalità sospensione alla modalità di conservazione dopo 7 giorni o se la batteria raggiunge un livello di carica critico.

## AVVERTENZE DI INTERFERENZA

Tutti i dispositivi di ricerca in valanga sono molto sensibili all'influenza elettrica e magnetica. Il presente zaino JetForce per valanghe è designato per minimizzare interferenze ma è responsabilità dell'utente seguire alcune buone pratiche di base:

- Evitare di trasportare dispositivi elettronici non necessari.
- Massimizza la distanza tra il dispositivo di ricerca e qualsiasi altra fonte di interferenza elettronica, magnetica e metallica (come telefoni, smart watch, radio, indumenti riscaldati e airbag elettronici).
- Si consiglia una distanza minima di 20 cm per un faro in modalità INVIO e 50 cm in modalità RICERCA.
- Una volta nella modalità INVIO, portare il dispositivo sulla parte frontale del corpo per aumentare la distanza tra il dispositivo di ricerca e l'unità di gonfiaggio del JetForce.
- Durante la ricerca, massimizzare la distanza dallo zaino JetForce tenendo il dispositivo di ricerca con un braccio parzialmente teso davanti al tuo corpo.
- È necessario prendere in considerazione una pianificazione avanzata per garantire che orologi intelligenti, guanti riscaldati e oggetti simili che potrebbero rimanere molto vicini a un dispositivo di ricerca siano tenuti ad almeno 50 cm di distanza.
- Tutti i firmware del dispositivo dovranno essere sempre aggiornati.
- Fare riferimento al manuale specifico del dispositivo di ricerca per le migliori pratiche di interferenza.

## AVVERTENZE SPECIFICHE!

- ▲ Disattivare il sistema e riporre la maniglia di apertura (1c) nella propria tasca prima di salire su un impianto, tram, aereo, elicottero, gatto delle nevi o veicolo e prima di entrare in spazi chiusi e ristretti.
- ▲ Non legare nulla intorno alla cerniera della tasca dell'airbag.
- ▲ Non stringere eccessivamente l'elemento per il trasporto del casco.
- ▲ Quando la ventola del JetForce PRO è in funzione, il sistema può interferire con il segnale dei dispositivi di ricerca in valanga.
- ▲ Non riporre alcun tipo di oggetto nella tasca dell'airbag (1i). Oggetti piccoli potrebbero danneggiare o fermare la ventola.
- ▲ Modificare il design in qualunque modo, utilizzare il prodotto per scopi non previsti, o fare errori nella lettura e nel rispetto di quanto affermato in queste istruzioni possono risultare in grave incidente o morte.
- ▲ Disattivare il JetForce PRO e riporre la maniglia di apertura (1c) nella propria tasca prima di trasportare o riporre il dispositivo.
- ▲ La cinghia per la gamba (3c) evita che lo zaino venga strappato dal corpo durante una valanga. Ne consigliamo caldamente il suo utilizzo.
- ▲ Controllare sempre che la maniglia per l'apertura (1c) abbia la luce lampeggiante verde quando ci si avvicina ad una zona a rischio valanghe.
- ▲ Come per qualunque altro tipo di attrezzatura protettiva, anche in questo caso è importante conoscerne perfettamente il funzionamento per assicurarsi di saperla utilizzare correttamente se necessario.
- ▲ Sconsigliamo l'acquisto di attrezzatura usata. Per potersi fidare pienamente dell'attrezzatura è necessario conoscerne l'utilizzo passato.
- ▲ Caricare la batteria utilizzando solo il caricabatteria JetForce PRO Airbag in dotazione (tipo: GlobTek, Inc. GTM91120-3024-T2).
- ▲ Non immergere il sistema in acqua.
- ▲ Non schiacciare, bucare o sottoporre la batteria agli ioni di litio (1g) ad uno shock meccanico eccessivo o a vibrazioni.
- ▲ Non inserire alcun oggetto nei terminali della batteria o interrompere deliberatamente i contatti.
- ▲ Non sottoporre lo zaino JetForce PRO a temperature più alte di 55° C [130°F].
- ▲ Non tentare di smontare la batteria agli ioni di litio (1g) o il modulo di controllo dell'airbag.
- ▲ Solo la batteria può essere rimossa. Non tentare di rimuovere qualunque altro componente del JetForce PRO.
- ▲ Danni fisici al sistema del JetForce PRO o alla batteria possono risultare in un malfunzionamento o surriscaldamento o fuoco.
- ▲ Fare attenzione quando si rimuove/installa la batteria o la si ripone al di fuori dello zaino.
- ▲ Lo zaino JetForce PRO non aumenta le possibilità di sopravvivenza al di là del design e dell'uso per cui è stato progettato.
- ▲ Non permettere a questo dispositivo o a qualunque altra attrezzatura protettiva di cambiare la percezione dei rischi e pericoli legati alle valanghe.

## SOSTITUZIONE DELLO ZIP-ON BOOSTER PACK (FIGURA 8)

JetForce PRO consente di scambiare gli Zip-On Booster Pack (8a) sulla propria unità di base del JetForce PRO (8b) in base alle proprie esigenze di carico. Per sostituire la parte modulare dello zaino, seguire la seguente procedura:

1. Individuare entrambe le tiralampo del Booster Pack (8c) sullo scomparto principale dello zaino.
2. Aprire le cerniere lungo tutto lo zaino finché non si staccano dalle estremità della cerniera del Booster Pack (8d) nella parte inferiore dello zaino.
3. Rimuovere lo Zip-On Booster Pack (8a) dall'unità di base del JetForce PRO (8c).
4. Allineare lo Zip-On Booster Pack (8a) alle cerniere sull'unità base JetForce PRO (8b) e agganciare entrambe le tiralampo del Booster Pack (8c) con le relative estremità della cerniera del Booster Pack (8d).

5. Tirare le cerniere del Booster Pack (8c) attorno allo zaino fino alla posizione desiderata per utilizzarle come cerniera di accesso principale allo scomparto di carico dello zaino. Per ridurre al minimo la trazione della clip di rilascio, tenere le cerniere opposte alla linguetta di rilascio.

## ▲ AVVERTENZE! Non utilizzare il JetForce PRO senza un Booster Pack attaccato.

## SISTEMARE LA MANIGLIA DI APERTURA (FIGURA 9)

È possibile cambiare la maniglia dal lato sinistro a quello destro dell'utilizzatore.

1. Disattivare il sistema.
2. Aprire la tasca della maniglia di distribuzione e aprire la cerniera del vano del palloncino.
3. Mettere la maniglia dalla tasca della tracolla nel vano del palloncino.
4. Mettere la maniglia sotto le due cinghie diagonali di trasporto sci e sotto il palloncino.
5. Mettere la maniglia nel nuovo lato della spalla.
6. Far scorrere il regolatore della lunghezza lungo la cinghia di supporto e riaggiustare secondo le necessità.
7. Controllare che lo zaino sia stato riposto correttamente.

## RISOLUZIONE DEI PROBLEMI

In qualsiasi stato del sistema (attivato, carica, calibrazione), il sistema JetForce PRO fornisce un'autodiagnosi completa. Le avvertenze o le anomalie vengono segnalate dalla luce rossa di stato del sistema (1e), insieme alle luci blu per lo stato di carica (figure 6-7).

1. Rosso fisso continuo: Malfunzionamento, l'apertura iniziale non è garantita - non entrare in zona valanga!
2. Rosso lampeggiante continuo: Attenzione, carica della batteria insufficiente - non entrare nel terreno valanghe! Apertura possibile ma può causare danni alla batteria.
3. Lampeggio temporaneo rosso per 3 secondi dopo l'attivazione, quindi il sistema procede come di consueto: errore di autodiagnosi con malfunzionamento non correlato all'apertura. Non entrare nel terreno della valanga!

Per verificare quale sia il problema e trovarvi una soluzione, seguire questi step nell'ordine. Controllare se il funzionamento è corretto dopo ogni step:

1. Spegnerlo il sistema, poi riaccenderlo.
2. Collegare la spina di ricarica (1h) all'alimentatore di ricarica (1o) e lasciare il sistema collegato fino a quando non vengono visualizzate 4 luci blu fisse dello stato di carica (1f). Quindi disconnettere ed attivare il sistema.
3. Controllare che le viti di aggancio della batteria siano strette. Stringerle se la batteria è allentata.
4. Utilizzare la funzione „Verifica sistema“ nell'applicazione del Pieps per una risoluzione dettagliata dei problemi. L'applicazione fornisce anche una spiegazione dettagliata delle luci di stato. Segui le istruzioni e i consigli nell'applicazione. Per connettere il sistema ad un dispositivo con tecnologia Bluetooth, fare riferimento alla sezione “CONNESSIONE BLUETOOTH” del presente manuale.
5. Contattare il centro di assistenza tecnica del produttore.

AVVERTENZA/INDICAZIONI DI ERRORI:		
Tipo	Indicazione	Azione richiesta
Avviso di ricarica batteria	ROSSO lampeggiante No VERDE BLU lampeggiante #1 (ROSSO & BLU alternato)	Ricaricamento della batteria
Avviso di temperatura di ricarica della batteria	ROSSO lampeggiante No VERDE Lampeggio di tutte e 4 le luci BLU (2x lampeggio, 2x pausa) (ROSSO & BLU sincroni)	Assicurarsi che il sistema sia carico a temperatura ambiente. Lasciare il sistema collegato all'alimentazione elettrica fino a quando la temperatura della batteria non rientra nell'intervallo di temperatura di carica consentito e la ricarica si avvia automaticamente.
Errore di calibrazione / integrità della batteria non accettabile	ROSSO fisso No VERDE BLU fisso #1	La batteria deve essere sostituita
Errore di attivazione del Bluetooth	ROSSO fisso No VERDE BLU lampeggiante #1, 2 alternato	Interrompere l'indicazione utilizzando il processo di disinserimento e attivare di nuovo il Bluetooth. Se continui a vedere questo errore, contatta il centro di assistenza tecnica del produttore.

## CURA E MANUTENZIONE

- Lo zaino JetForce PRO non deve entrare in contatto con materiali corrosivi



come acidi batterici, fumi batterici, solventi, candeggina clorata, liquido anti-gelo, alcool isopropilico o benzina.

- Se è necessario pulire lo zaino, utilizzare un panno morbido e umido e un sapone leggero per pulire la zona interessata dallo sporco. Fare attenzione a non bagnare eccessivamente lo zaino. Quando le operazioni di pulizia sono concluse, aprire ogni tasca che sia stata interessata dalla pulizia, appendere lo zaino e lasciarlo asciugare completamente prima di utilizzarlo.
- Non schiacciare, bucare o sottoporre la batteria ad uno shock meccanico eccessivo o a vibrazioni.
- Controllare regolarmente la batteria agli ioni di litio (1g) per crepe, gonfiori o altri danni fisici e sostituire le unità danneggiate immediatamente.
- La batteria del JetForce PRO è stata progettata per funzionare in modo eccellente a temperature molto basse ed ha un circuito di carica interno che la mantiene in buono stato; in ogni caso, tutte le batterie agli ioni di litio, non importa quanto bene siano controllate, sono soggette a deterioramento nel corso del tempo. Riporre la batteria per un lungo periodo di tempo pienamente carica e/o a temperature alte è il miglior modo per ridurre le capacità e peggiorarne lo stato in modo permanente. Inoltre, non bisogna mai lasciar scaricare completamente la batteria. Attivare il sistema quando la batteria non mostra alcuna luce blu può danneggiare la batteria.
- Il buono stato della batteria può essere incrementato facendo quanto segue:
  1. Disattivare il sistema quando non si è in un'area a rischio valanghe.
  2. Caricare la batteria frequentemente durante un utilizzo normale e regolare. Come per tutte le batterie agli ioni di litio, è ideale mantenere la carica al 100% (4 luci blu) quando si utilizza regolarmente. Evitare di scaricarla completamente
  3. Riporre lo zaino JetForce PRO in un ambiente fresco (< 23°C/73°F) e asciutto con il 75% - 90% (3 luci blu) di carica della batteria quando non viene utilizzata regolarmente.
  4. Mentre il sistema generale funziona a temperature fino a 45° C [113°F], il deterioramento della batteria aumenta a temperature superiori a 23°C [73°F].
- Controllo del sistema: L'applicazione Pieps può essere usata in ogni momento per verificare che il proprio sistema JetForce PRO funzioni regolarmente.
- Calibratura della batteria: Si consiglia di effettuare la calibratura della batteria una volta all'anno al termine della stagione scistica. La calibratura della batteria consente di valutare lo stato della batteria e aiuta a fornire un'indicazione del livello di carica più precisa.
  - 1) Avviare la calibratura con un livello di carica della batteria basso (1 luce blu) poiché il sistema deve scaricare la batteria prima di ricaricarla.
  - 2) Collegare il cavo di carica (1h) al caricatore (1o) ed attendere che il sistema inizi a caricare.
  - 3) Premere e tenere premuto (~ 3 secondi) il pulsante di accensione rosso (1d) fino a quando non si sente il motore funzionare a bassa potenza. Le luci indicano Calibrazione => no rosso, verde lampeggiante, rotazione blu esterno/interno.
  - 4) La routine di calibrazione termina con un'indicazione del risultato:
    - **Ottimo:** no rosso, verde lampeggiante, blu fisso #1-4
    - **Buono:** no rosso, verde lampeggiante, blu fisso #1-3
    - **Accettabile:** no rosso, verde lampeggiante, blu fisso #1-2
    - **Non accettabile:** rosso fisso, no verde, blu fisso #1  
(raccomandazione per la sostituzione della batteria)

## CONSERVAZIONE & TRASPORTO

### Conservazione

- Riporre sempre lo zaino JetForce PRO e tutti i componenti (batteria, caricatore) in un luogo fresco (< 23°C/73°F), asciutto, lontano dalla luce diretta del sole e da fonti di calore.
- Evitare danni causati da oggetti appuntiti, animali, materiali corrosivi e muffa.
- Quando si ripone lo zaino da 1 giorno a 5 settimane, esso dovrebbe essere disattivato con la batteria carica al 100% (4 luci blu).
- Quando si conserva lo zaino per 5 settimane ed oltre, esso deve essere disattivato e messo in modalità di conservazione (vedere Disattivazione del sistema) con batteria caricata al 75% - 90% (3 luci blu).

### Trasporto

- Assicurarsi che il sistema sia disattivato e che la maniglia di apertura (1c) sia riposta nella propria tasca prima di salire su un impianto, tram, aereo, elicottero, gatto delle nevi o veicolo e prima di entrare in spazi chiusi e ristretti.
- Proteggere lo zaino JetForce PRO da oggetti appuntiti, forze abrasive e colpi forti durante il trasporto.
- Lo zaino JetForce PRO utilizza una batteria agli ioni di litio simile a quella che viene utilizzata nella maggior parte dei computer portatili. In caso di viaggi in aereo, controllare sempre i regolamenti di viaggio in atto prima di partire.
  - [www.phmsa.dot.gov/safe-travel/batteries](http://www.phmsa.dot.gov/safe-travel/batteries)
  - [www.iata.org/en/programs/cargo/dgr/lithium-batteries/](http://www.iata.org/en/programs/cargo/dgr/lithium-batteries/)
- Trasportare una batteria danneggiata agli ioni di litio (1g) può essere proibito non è consigliato. Controllare sempre la batteria secondo quanto riportato in queste istruzioni e assicurarsi di rispettare le avvertenze indicate.

## ISPEZIONE, CESSAZIONE D'USO E DURATA DEL PRODOTTO

### Ispezione

Controllare la propria attrezzatura per segni di danno e logorio prima e dopo ogni utilizzo. Se l'airbag viene aperto in valanga, controllare il sistema in modo dettagliato prima di riutilizzarlo.

1. Controllare l'airbag per verificare la presenza di fori o perdite.
2. Controllare la custodia della ventola (5a) per verificare la presenza di spaccature.
3. Controllare la maniglia di apertura (1c) per verificare la presenza di ammaccature, crepe o cavi esposti.
4. Controllare la batteria agli ioni di litio (1g) per verificare la presenza di ammaccature, crepe o segni di gonfiore.
5. Controllare i cavi per verificare la presenza di conduttori esposti o connessioni deboli con gli altri componenti.
6. Controllare lo zaino per verificare la presenza di fori o perdite.
7. Controllare gli spallacci, la cinghia per la gamba e la fascia lombare dello zaino per verificare che le cuciture non siano logorate o danneggiate.
8. Dopo aver risistemato l'airbag, attivare il sistema per verificarne il corretto funzionamento.

Se l'ispezione ha rivelato segni di danno o se si è dubbiosi circa l'affidabilità dello zaino JetForce PRO, contattare il centro assistenza clienti del produttore dello zaino.

### Cessazione d'uso

L'attrezzatura danneggiata dovrebbe essere riparata prima di ogni utilizzo o ritirata e distrutta per prevenirne un utilizzo futuro.

Contattare il centro assistenza clienti del produttore dello zaino se:

- Il sistema elettronico dello zaino JetForce PRO non si attiva in modo corretto o non apre l'airbag in modo appropriato. Mettere in atto quanto descritto nella sezione Risoluzione dei problemi prima di contattare il centro assistenza clienti del produttore dello zaino.
- La batteria diventa troppo calda da toccare (48°C (118°F) o al di sopra)
- L'airbag è danneggiato e non trattiene più l'aria.
- Le fettucce strutturali o i punti di aggancio sono lacerati, bruciati, tagliati o fusi.
- Se avete dubbi sull'affidabilità dell'attrezzatura, ritirla.
- Le batterie agli ioni di litio sono soggette alle normative locali sullo smaltimento e il riciclaggio. Seguire sempre i requisiti locali per lo smaltimento di qualsiasi batteria. Non smaltire la batteria nel fuoco.
- Non usare mai una batteria danneggiata.

### Durata media del prodotto

Il Sistema JetForce PRO è certificato per 50 aperture complete. Con un utilizzo normale e la giusta cura la durata media di uno zaino JetForce PRO è di 5 anni. La durata reale può essere più lunga o più corta a seconda della frequenza e delle condizioni d'uso. La durata massima di uno zaino JetForce PRO è di 10 anni dalla data di fabbricazione, anche se inutilizzato e propriamente conservato. Al raggiungimento del numero stimato di attivazioni o della durata massima, lo zaino deve essere ritirato e distrutto per impedire un uso futuro.

Fattori che riducono la durata di uno zaino JetForce PRO: Cadute, abrasioni, logorio, esposizione prolungata alla luce solare, acqua/aria salata, prodotti chimici corrosivi, ambienti severi o utilizzo scorretto delle batterie. La durata media stimata della nostra batteria sostituibile agli Ioni di Litio è dai tre ai cinque anni. Tutte le batterie agli Ioni di Litio si deteriorano con il tempo.

### SPECIFICHE TECNICHE

- Temperatura di caricamento possibile: da -30°C a 50°C (-22°F a 122°F)
- Temperatura ideale di conservazione della batteria: da 0°C a 23°C (32°F - 73°F)
- Temperatura di conservazione possibile: da -35°C a 55°C (-31°F - 130°F)
- Temperatura di caricamento accettabile: da 5°C a 40°C (41°F a 104°F)
- Caricatore di batteria:
  - GlobTek, Inc. Model#GTM91120-3024-T2
  - Input: 110/220 V AC, 50-60 Hz.
  - Output: 24 V DC, 1.25 Amps
- Specifiche della batteria:
  - Voltaggio di carica nominale: 24 V DC
  - Interno: 28.8 V DC, 2.0 Ah/57.6 Wh
- Range operativo in termini di altitudine: da 0m a 6000m (19,700 ft)
- Batteria JetForce PRO agli ioni di litio, Parte # 12643
- Modulo di controllo del JetForce PRO Airbag, Parte # 12644
- Frequenza di trasmissione del Bluetooth®: 2.402 - 2.480 GHz
- Potenza di trasmissione del Bluetooth®: 0 dBm

### MARCHI (SE PRESENTI)

**Black Diamond:** Black Diamond nome e marca del produttore.

◆ : Logo Black Diamond.

PIEPS: PIEPS nome del brand

◆ : Logo PIEPS.

**JetForce PRO:** Tecnologia/nome del sistema.

**JetForce PRO 25:** Esempio di nome di modello.

CE : Il marchio di conformità CE indica l'adempimento dei requisiti della direttiva sui dispositivi di protezione individuale (UE) 2016/425 e sulle apparecchiature radio 2014/53/UE. Organismo notificato che esegue l'analisi di tipo UE: TÜV SÜD Product Service GmbH, Daimlerstraße 11, D-85748 Garching, Germania, NB No 0123.



📅 **2017-05:** Data di manifattura di maggio 2017.

XXXXXXXXXXXX: numero seriale di 12 cifre unico per ogni zaino.

📖: Pittogramma delle istruzioni che consiglia agli utenti di leggere le istruzioni e avvertenze.

**EN 16716:2017:** Lo zaino JetForce PRO è conforme alla norma EN 16716:2017, Attrezzatura da alpinismo – Sistemi airbag da Valanga – Requisiti di sicurezza e metodi di test.

⚡: Dispositivo di classe 3 progettato per essere caricato utilizzando una fonte di energia di sicurezza a voltaggio extra basso.

⚡: Il simbolo IEC indica la necessità di una specifica unità di alimentazione separata per il collegamento di apparecchiature elettriche alla rete di alimentazione.

FCC: il simbolo FCC indica che il dispositivo è stato testato ed è stato trovato conforme ai limiti stabiliti per un apparecchio digitale di Classe B, sulla base della Parte 15 delle disposizioni FCC.

⊕⊖: Illustrazione che mostra la polarità del cavo di carica e del caricatore dell'Airbag JetForce PRO.

♻️: Simbolo del bidone dei rifiuti che raccomanda agli utenti di smaltire l'attrezzatura elettrica ed elettronica logora separatamente dai rifiuti indifferenziati.

**IP65:** International Protection Marking, che indica che la batteria agli ioni di litio del JetForce PRO e il modulo di controllo dell'Airbag sono a prova di polvere e sono in grado di resistere a un getto d'acqua senza effetti pericolosi per la IEC 60529.

♻️: Simbolo universale per il riciclaggio.

La dichiarazione di conformità per questo prodotto può essere visualizzata all'indirizzo: [www.blackdiamondequipment.com/DOC](http://www.blackdiamondequipment.com/DOC)

Black Diamond è una società certificata ISO 9001.

Raccolta differenziata. Verifica le disposizioni del tuo Comune.

#### GARANZIA LIMITATA

Dopo (pacchetto e componenti: 3 anni; batteria agli ioni di litio: 2 anni) l'acquisto o la consegna, se non diversamente indicato dalla legge, garantiamo all'acquirente al dettaglio originario che i nostri prodotti sono privi di difetti nei materiali e nella lavorazione come originariamente venduti. Il Prodotto sarà riparato o sostituito a nostra discrezione. Non garantiamo prodotti che mostrano normale usura o che sono stati utilizzati o mantenuti in modo improprio, modificati o alterati oppure in qualche modo danneggiati. Ci riserviamo il diritto di richiedere la prova d'acquisto per tutte le richieste di garanzia.

## ⚠️ ¡ADVERTENCIA!

Esta mochila está concebida para usarse durante actividades que puedan exponer al usuario al riesgo de una avalancha de nieve. Las avalanchas son mortíferas. Antes de tomar parte en actividades que puedan exponerte a peligros de avalanchas, debes comprender y aceptar los riesgos que dichas actividades conllevan. **Tú eres el responsable y quien debe asumir los riesgos de tus propias acciones.** Esta mochila puede elevar tus probabilidades de supervivencia, pero no garantiza la seguridad en caso de producirse una avalancha. Esta mochila debe usarse en combinación con otros equipos de seguridad para avalanchas, entre los que deben incluirse un transmisor de avalancha, una pala y una sonda. Antes de adentrarse en terreno avalanchoso resulta esencial adquirir conocimientos sobre avalanchas. Aprende cómo evitar avalanchas y qué hacer en caso de que una avalancha te atrape. Además de desplegar tu airbag, debes bracear y mover las piernas como si nadaras, y pelear para mantenerte en la superficie, así como tratar de crear una bolsa de aire cuando el deslizamiento comience a aminorar su velocidad. Antes de usar este producto, lee y comprende todas las instrucciones y advertencias que lo acompañan, familiarízate con sus capacidades y limitaciones, y obtén una formación adecuada sobre el uso del equipo. Practica con regularidad. Si no estás seguro de cómo utilizar este producto, ponte en contacto con Black Diamond. No modifiques este producto en modo alguno. Se hace saber a las personas que trabajan en el control de avalanchas usando explosivos que esta mochila contiene componentes electrónicos que no han sido probados en todo tipo de condiciones y que pueden exponer al usuario a riesgos que todavía no se conocen. Al usar equipos electrónicos deben tenerse presente los riesgos potenciales que dicho uso conlleva, entre los cuales se incluyen sobrecalentamiento, inflamabilidad, explosión, interferencias eléctricas y electricidad estática. Consulta el sitio web del fabricante para comprobar si existen instrucciones y firmware actualizados. **¡No leer u observar estas advertencias e instrucciones puede acarrear lesiones graves o fatales!**

Este aparato puede ser utilizado por niños a partir de ocho años y por personas con aptitudes físicas, sensoriales o mentales reducidas o que carezcan de experiencia siempre que sean supervisadas o hayan recibido instrucciones relativas al uso seguro del aparato y entiendan los peligros involucrados. Los niños no deben jugar con el aparato. Los niños no deben realizar trabajos de limpieza ni de mantenimiento de usuario a no ser que lo hagan bajo supervisión.

⚡ **¡ADVERTENCIA!** Carga la batería empleando únicamente el cargador JetForce PRO Airbag suministrado (tipo: GlobTek, Inc. GTM91120-3024-T2).

## Mochila JetForce PRO

INSTRUCCIONES DE USO – CONSERVA LAS INSTRUCCIONES PARA CONSULTAS POSTERIORES

### INTRODUCCIÓN A LA MOCHILA JETFORCE PRO

La mochila JetForce PRO está diseñada para usarse en zonas en las que exista posibilidad de que se produzcan avalanchas de nieve. Esta mochila incorpora el JetForce PRO Avalanche Airbag System, diseñado para que quien lleve la mochila tenga más probabilidades de sobrevivir a una avalancha. Al aumentar el volumen total de la persona atrapada en la avalancha, el airbag ayuda a mantener a la víctima en la superficie, reduciendo así la posibilidad de que quede completamente enterrada, lo que permite un rescate más rápido.

Tecnología patentada: este producto está cubierto por las siguientes patentes estadounidenses: #9,004,116; #9,289,633; #8,851,948; #8,851,949; #8,777,684; #9,492,711.

### COMPONENTES DEL SISTEMA JETFORCE PRO

Véase también la figura 1: cubierta delantera interior

- |   |  |
|---|--|
| <b>1a:</b> Bolsillo principal de la mochila                         | <b>1n:</b> Instrucciones de la mochila JetForce PRO              |
| <b>1b:</b> Funda del asa del dispositivo de inflado                 | <b>1o:</b> Cargador  |
| <b>1c:</b> Asa del dispositivo de inflado                           | <b>3a:</b> Hebilla izquierda del cinturón                        |
| <b>1d:</b> Botón de encendido                                       | <b>3b:</b> Hebilla derecha del cinturón                          |
| <b>1e:</b> Luces de estado del sistema                              | <b>3c:</b> Pernera   |
| <b>1f:</b> Luces de estado de la carga                              | <b>3d:</b> Bolsillo para la pernera                              |
| <b>1g:</b> Batería de iones de litio                                | <b>3e:</b> Clip de la pernera                                    |
| <b>1h:</b> Clavija de carga   | <b>3f:</b> Bucle de la pernera                                   |
| <b>1i:</b> Compartimento del airbag                                 | <b>3g:</b> Cinta del esternón                                    |
| <b>1j:</b> Varilla donde encajan los clips de liberación del airbag | <b>5a:</b> Alojamiento del ventilador                            |
| <b>1k:</b> Clips de liberación                                      | <b>5b:</b> Botón de desinflado                                   |
| <b>1l:</b> Solapa de la boca de liberación                          | <b>5c:</b> Acceso al botón de desinflado                         |
| <b>1m:</b> Solapa de acceso a los componentes electrónicos          | <b>5d:</b> Tirador de la cremallera del compartimento del airbag |

**5e:** Etiqueta de advertencia de la cremallera

**8c:** Cursores de la cremallera de la mochila auxiliar

**8a:** Mochila auxiliar

**8d:** Extremos de la cremallera de la mochila auxiliar

**8b:** Unidad base de JetForce PRO

## FUNCIONAMIENTO DEL SISTEMA

Cuando se despliega el airbag tirando del asa del dispositivo de inflado (1c), se liberan los clips que retienen la solapa (1k), lo que permite que se abra dicha solapa (1l), y que a continuación, el airbag, al inflarse, abra su cremallera y pueda inflarse por completo (figura 2).

## AUTODIAGNÓSTICO

Para garantizar que tu JetForce PRO Avalanche Airbag funcionará adecuada-mente, el sistema electrónico del JetForce PRO realizará un autodiagnóstico completo cada vez que se encienda el sistema. El sistema comprueba el nivel de carga de la batería, el funcionamiento del motor y el ventilador, y todos los componentes electrónicos esenciales, como los de las luces de estado, el disparador y la batería. El sistema también realiza diagnósticos frecuentes mientras permanece activado. Si el sistema funciona adecuadamente, parpadeará una luz verde de estado del sistema (1e), ubicada en el asa del dispositivo de inflado (1c). Las advertencias o fallos de funcionamiento se indican con una luz roja de estado del sistema (1e) en combinación con las luces azules de estado de la carga (1f). Para más detalles consulta la sección «Resolución de problemas» de este manual.

## ADMINISTRACIÓN DE DISPOSITIVOS CON LA APLICACIÓN PIEPS

### ▲ Antes de su primer uso:

1. Descarga la aplicación Pieps con un dispositivo iOS o Android.



2. Inicia sesión o crea una cuenta Pieps utilizando la aplicación Pieps o a través de [my.pieps.com/Account/Register](https://my.pieps.com/Account/Register).

3. Utiliza la aplicación Pieps para actualizar tu dispositivo a la última versión del firmware y realizar una comprobación del dispositivo:

- Activa el Bluetooth (véase «Acceso al modo Bluetooth» más abajo).
- Conéctese al dispositivo a través de la pestaña «Administrador de dispositivos» de la aplicación Pieps.
- Siga las instrucciones para actualizar el firmware si hay una nueva versión disponible.
- Seleccione «Comprobación del dispositivo» y siga todas las instrucciones.

### Acceso al modo Bluetooth

El sistema JetForce PRO puede conectarse sin cables a la aplicación Pieps, disponible tanto para dispositivos Android como iOS que cuenten con Bluetooth 4.0 o superior. La aplicación proporciona información relativa al sistema y te permite instalar firmware actualizado, así como ajustar parámetros y solucionar problemas del sistema. El sistema puede conectarse a tu dispositivo Bluetooth de la manera siguiente:

1. Para acceder al modo Bluetooth, con el sistema desactivado pulsa 5 veces en menos de 3 segundos el botón rojo de encendido (1d)
2. Cuando el sistema se encuentre en el modo Bluetooth y esté buscando una conexión, se alternarán la primera y la segunda luz azul de estado de la carga (1f).
3. Una vez se haya conectado el sistema correctamente a tu dispositivo, se alternarán la primera y la segunda luz azul de estado de la carga (1f), mientras que la tercera y la cuarta luz de estado de la carga (1f) emitirán una luz fija.
4. Sigue las instrucciones que se muestran en la aplicación Pieps para llevar a cabo las comprobaciones y actualizaciones de sistema necesarias.
5. Para salir del modo Bluetooth, desconecta el sistema usando la aplicación y espera 30 segundos. El sistema volverá a estar desactivado. También puedes usar el proceso habitual de desactivación.

**▲ ¡AVISO! El usuario deberá mantener actualizado el firmware de la mochila JetForce. Le recomendamos que busque las actualizaciones al principio de cada estación y, cuando utilice el equipo de manera habitual, cada mes.**

### CARGA DE LA BATERÍA

Antes de adentrarte en terreno avalanchoso, asegúrate siempre de que el sistema esté cargado por completo.

**▲ ¡ADVERTENCIA! Carga las baterías de litio solo bajo supervisión.**

**▲ ¡ADVERTENCIA! Siempre que haya luces encendidas, es posible que el airbag se despliegue si se tira del asa del dispositivo de inflado, incluso si la batería se está cargando.**

1. Localiza el cargador (1o) e instala la clavija internacional correspondiente.
2. Localiza la clavija de carga, situada en el interior del bolsillo del asa del dispositivo de inflado (1b).
3. Abre la cremallera para dejar accesible la clavija de carga (1h).
4. Conecta el cargador (1o) en la clavija de carga (1h).
5. Conecta el cargador (1o) en una toma de corriente.
6. En el asa del dispositivo de inflado (1c) se encenderá una luz fija de color verde

(1e). El nivel de carga lo muestran las luces fijas azules de estado de carga (1f); una de las luces azules parpadeará para indicar que el proceso de carga está en curso.

7. Déjalo cargando hasta que el asa del dispositivo de inflado (1c) muestre una carga completa con 4 luces azules fijas.
  - a. La primera vez que se cargue, la carga completa puede llevar hasta 12 horas.
  - b. Posteriormente, el tiempo normal de carga será inferior a 6 horas.
8. Carga la batería de iones de litio (1g) a temperatura ambiente. No la cargues a temperaturas que se encuentren fuera del rango admisible (5°C - 40°C / 41°F - 104°F). Si se rebasan los valores mínimos o máximos, el sistema indicará una advertencia relativa a la temperatura de carga (consulta la sección «Resolución de problemas» de este manual) hasta que la temperatura de la batería vuelva a encontrarse dentro del rango de carga; una vez dentro del rango admisible, la carga comenzará automáticamente. El que la temperatura de la batería alcance el nivel requerido puede llevar hasta una hora.
9. Si en las luces de estado del sistema (1e) se enciende una luz roja fija, interrumpe la carga y consulta la sección «Resolución de problemas» de este manual.

### COMPROBACIÓN DEL ESTADO DE LA BATERÍA Y CUÁNDO RECARGARLA

1. Pulsa brevemente el botón rojo de encendido (1d) en cualquier momento para encender las luces de estado de carga (1f y figura 6).
  - a. 4 luces azules: carga completa (se dispone del número máximo de despliegues).
  - b. 3 o 2 luces azules: carga parcial (se dispone de varios despliegues).
  - c. 1 luz azul: queda disponible como mínimo un despliegue a -30 °C (-22 °F).

**▲ ¡ADVERTENCIA! Después de comprobar el estado de la batería, antes de activar el sistema espera hasta que las luces de estado de la carga (1f) se hayan apagado.**

2. Una luz roja parpadeante de estado del sistema (1d) con una sola luz azul parpadeando indica que la batería no está suficientemente cargada para un despliegue. No entres en terreno avalanchoso.
3. La noche anterior a la jornada en la que tengas intención de usar tu mochila JetForce PRO, comprueba el estado de la batería, y cárgala si está por debajo de la carga máxima. Lo mejor es que la batería esté completamente cargada antes de ponerse en marcha.

### CÓMO LLEVAR PUESTA LA MOCHILA (FIGURA 3)

Es fundamental que la mochila esté bien regulada y que se ajuste a tu cuerpo de manera segura.

1. Ponte la mochila a la espalda pasando cada brazo por su hombrera correspondiente.
2. Pasa la hebilla del lado izquierdo (3a) por el interior de la hebilla del lado derecho (3b) y, a continuación, ciñete las correas para que la mochila te quede ajustada de manera segura.
3. Localiza la pernera (3c), que está guardada dentro de su bolsillo correspondiente (3d). Pásate la pernera por detrás del muslo derecho de manera que puedas sacártela entre ambas piernas. Cierra el clip de la pernera (3e) a través del bucle de la pernera (3f); si la pernera queda demasiado apretada o demasiado suelta, ajústala usando la hebilla metálica que se encuentra en la base de la hombrera derecha. Asegúrate de que la correa pase dos veces por la hebilla para que quede bloqueada en su sitio.
4. Cierra la correa del esternón (3g) y ciñela.
5. Ajusta las hombreras para que la carga se reparta entre los hombros y la cintura.

### ACTIVACIÓN DEL SISTEMA (FIGURA 4)

**▲ ¡ADVERTENCIA! Es imprescindible que el sistema esté activado antes de adentrarse en terreno avalanchoso.**

1. Abre la cremallera del bolsillo del asa del dispositivo de inflado (1b), situado en la hombrera, y deja expuesta el asa del dispositivo de inflado (1c).
2. Para activar el sistema, pulsa y mantén presionado durante unos 3 segundos el botón rojo de encendido (1d), ubicado en la parte inferior del asa de inflado (1c), hasta que el ventilador gire durante unos momentos. Cuando oigas que el ventilador se ha puesto en marcha, suelta el botón de encendido.
3. Asegúrate de desactivar el sistema JetForce PRO cuando no lo estés usando.

### LUCES DE ESTADO DEL SISTEMA

1. Tras ser activado, el sistema debería mostrar una luz verde parpadeante de estado del sistema (1e), que indica que este está activado y listo para poder desplegarse. Consulta también la figura 7.
2. En cualquier estado (activado, en carga, mientras está calibrándose), el sistema JetForce PRO proporciona un autodiagnóstico completo. Las advertencias o errores se indican con una luz roja de estado del sistema (1e). Para saber qué indica cada error, consulta la sección «Resolución de problemas» de este manual.

### DESPLIEGUE DEL AIRBAG (FIGURA 4)

Con la mochila puesta y todas las correas bien abrochadas, el sistema activado correctamente y mostrando una luz parpadeante de color verde, el airbag se encontrará listo para ser desplegado.

1. Agarra el asa del dispositivo de inflado (1c) y tira de ella con firmeza hacia abajo para poner en marcha el ventilador.
2. El airbag comenzará a desplegarse de inmediato. El ventilador funcionará a la

- potencia máxima durante 9 segundos, tras los cuales se reducirá la velocidad de funcionamiento y se producirán ráfagas de relleno durante 3 minutos.
3. El airbag se desinflará al cabo de 3 minutos y, a continuación, volverá automáticamente al modo activado.
  4. Para interrumpir el proceso de inflado y desinflado tras el periodo inicial de despliegue de 9 segundos y volver al modo activado, pulsa y mantén presionado el botón rojo de encendido (1d) durante unos 3 segundos.

#### REPLIEGUE (FIGURA 5)

1. Antes de volver a plegarlo, el airbag debe estar completamente desinflado.
2. Para desinflar el airbag manualmente, haz lo siguiente:
  - a. Localiza el alojamiento del sistema de desinflado (5c), ubicado próxima al alojamiento del ventilador (5a) el cual se encuentra cerca de la malla de la parte inferior izquierda de la mochila.
  - b. Localiza el botón de liberación del aire (5b), cuya forma es redonda y su tamaño es similar al de un dedo, ubicado en el extremo del alojamiento del ventilador (5a).
  - c. Acciona el botón de liberación del aire (5b) para abrir la válvula y, a continuación, comprime el airbag para vaciar por completo el aire que quede en su interior.
3. Localiza el tirador de la cremallera del compartimento del airbag (5d) bajo la solapa de liberación (1l) y, a continuación, llévalo hasta el lado opuesto de la mochila.
4. Junte los extremos de la cremallera para poder pasar por ellos el tirador y vaya cerrando la cremallera mientras presiona el airbag dentro de su compartimento. Distribuya el globo uniformemente presionando directamente en el hueco del globo y cerrando la cremallera sobre él. No enrolles ni dobles el airbag mientras lo metes.
5. Cierra por completo la cremallera, hasta el extremo inferior del lado izquierdo de la mochila.
 

**▲ ¡ADVERTENCIA! Es imperativo que el tirador de la cremallera (5d) llegue más allá del extremo corto de la cremallera; de lo contrario, el airbag no se desplegará. El tirador de la cremallera debe haber salido por completo del lado corto de la cremallera (véase 5e).**
6. Encaja los clip de liberación (1k) —ubicados en la solapa (1l)— en la varilla (1j) y remete el perímetro de la solapa de liberación bajo el protector que la rodea.

#### DESACTIVACIÓN DEL SISTEMA

Existen dos opciones para desactivar el sistema manualmente:

- guardar durante poco tiempo (reposo): menos de 7 días sin usar
  - guardar durante un periodo prolongado (almacenamiento): más de 7 días sin usar
1. Para desactivar el sistema durante poco tiempo (reposo), mantén presionado el botón rojo de encendido (1d) hasta que la luz roja empiece a parpadear (aprox. 3 segundos); a continuación, suelta el botón. Si tras soltar el botón no se emite ninguna luz, significa que el sistema se ha apagado adecuadamente.
  2. Para almacenar la mochila durante un periodo prolongado, activa la mochila siguiendo las indicaciones de la sección «ACTIVACIÓN DEL SISTEMA» de este manual. Con el sistema activado, mantén presionado el botón rojo de encendido (1d) hasta que veas una luz roja parpadear y, seguidamente, una luz fija de color rojo (aprox. 10 segundos); a continuación, suelta el botón. Si no se emite ninguna luz, significa que el sistema se ha apagado adecuadamente.
 

**¡NOTA!** Después de que el sistema haya estado almacenado, la primera vez que se vuelva a activar tardará 4 segundos en hacerlo.
  3. Guarda el asa del dispositivo de inflado (1c) en el interior de su bolsillo (1b), ubicado en la hombrera, y cierra la cremallera de dicho bolsillo.

El sistema JetForce PRO también se desactiva de manera automática para proteger la batería:

- reposo automático: cambio automático de estado activado a modo de reposo cuando no se produzca ningún movimiento durante más de 12 horas. Puede cambiarse o deshabilitarse el tiempo de espera de 12 horas (=> aplicación Pieps => «settings» [ajustes]).
- almacenamiento automático: cambio automático de modo de reposo a modo de almacenamiento transcurridos 7 días o si la batería alcanza un nivel de carga crítico.

#### ADVERTENCIAS SOBRE INTERFERENCIAS

Todos los transmisores de avalancha son muy sensibles a los campos eléctricos y magnéticos. Esta mochila JetForce con airbag para avalanchas ha sido diseñada para reducir al mínimo las interferencias, pero es responsabilidad del usuario seguir algunas buenas prácticas básicas.

- No lleve aparatos electrónicos innecesarios.
- Aumente al máximo la distancia entre el transmisor y otras fuentes de interferencias electrónicas, magnéticas y metálicas (como teléfonos, relojes inteligentes, radios, prendas tratadas térmicamente y airbags electrónicos).
- Se recomienda una distancia mínima de 20 cm para un transmisor en modo de transmisión y de 50 cm en el modo de búsqueda.
- Cuando se encuentre en el modo de transmisión, lleve el transmisor en la parte delantera del cuerpo para aumentar al máximo la distancia entre este y la unidad de inflado de la mochila JetForce.
- En el modo de búsqueda, aumente al máximo la distancia desde la mochila JetForce sujetando el transmisor en un brazo parcialmente extendido en frente

de su cuerpo.

- Deberá contemplarse la posibilidad de realizar una planificación de antemano para garantizar que los relojes inteligentes, los guantes tratados térmicamente y otros artículos similares que es probable que estén muy cerca de un transmisor de búsqueda se mantengan, al menos, a 50 cm de separación.
- Es necesario mantener actualizado todo el firmware del dispositivo.
- Consulte el manual específico de su baliza para obtener información sobre las mejores prácticas en materia de interferencias.

#### ¡ADVERTENCIAS ESPECÍFICAS!

- ▲ Desactiva el sistema y guarda el asa del dispositivo de inflado (1c) antes de subirte a un remonte, tren, avión, helicóptero, pisanieves o cualquier vehículo, así como antes de entrar en espacios pequeños y confinados.
- ▲ No ates nada a través de la cremallera del compartimento del airbag.
- ▲ No aprietes el portacasco excesivamente.
- ▲ Sin embargo, cuando el ventilador del JetForce PRO esté funcionando, el sistema sí que puede interferir con transmisores de avalancha.
- ▲ No guardes nada en el compartimento del airbag (1i). El ventilador podría detenerse o resultar dañado si entra en contacto con objetos pequeños.
- ▲ Modificar el diseño, sea del modo que sea, usarlo para fines para los que no está concebido, o no leer ni observar cualquiera de las instrucciones puede acarrear lesiones graves o fatales.
- ▲ Antes de guardar o empaquetar el dispositivo, desactiva el JetForce PRO y guarda el asa de inflado (1c).
- ▲ La pernera (3c) evita que la mochila se te desprenda del cuerpo durante una avalancha. Recomendamos encarecidamente que la uses.
- ▲ Cuando te aproximes a terreno avalanchoso, comprueba siempre que en el asa de inflado (1c) parpadee una luz verde.
- ▲ Al igual que con cualquier equipo de protección, es importante practicar con él para estar seguro de que serás capaz de usarlo adecuadamente cuando sea necesario.
- ▲ Desaconsejamos encarecidamente la adquisición de equipos de segunda mano; para confiar plenamente en tu equipo, debes conocer su historial de uso.
- ▲ Carga la batería únicamente usando el cargador suministrado para el airbag JetForce PRO (tipo: GlobTek, Inc. GTM91120-3024-T2)
- ▲ No sumerjas el sistema en agua.
- ▲ No aplastes, pinches o sometas la batería de iones de litio (1g) a vibraciones o impactos fuertes.
- ▲ No insertes nada entre los terminales de la batería ni cortocircuites deliberadamente los contactos.
- ▲ No sometas la mochila JetForce PRO a temperaturas superiores a los 55 °C (130 °F).
- ▲ No trates de desmontar la batería de iones de litio (1g) o el módulo de control del airbag.
- ▲ Lo único que puede extraerse es la batería. No trates de extraer cualquier otro componente de la mochila JetForce PRO.
- ▲ Ocasionar daños en el sistema JetForce PRO o en la batería puede dar lugar a que no funcionen o a que se produzca un calor excesivo o fuego.
- ▲ Cuando extraigas o instales la batería, o cuando la guardes fuera de la mochila, hazlo con precaución.
- ▲ La mochila JetForce PRO no elevará las posibilidades de supervivencia más allá de la finalidad para la que se ha concebido y diseñado.
- ▲ No permitas que este dispositivo o cualquier otro equipo de protección cambien tu percepción acerca de los peligros de las avalanchas.

#### SUSTITUCIÓN DE LA MOCHILA AUXILIAR (FIGURA 8)

JetForce PRO permite intercambiar mochilas auxiliares (8a) en la unidad base de JetForce PRO (8b) en función de tus requisitos de carga. Para sustituir la mochila auxiliar, haz lo siguiente:

1. Localiza los dos cursores de la cremallera de la mochila auxiliar (8c) situados en el compartimento principal de la mochila.
2. Abre las cremalleras por completo hasta que salgan por los extremos de la cremallera de la mochila auxiliar (8d), ubicados en la parte inferior de la mochila.
3. Retira la mochila auxiliar (8a) de la mochila base del JetForce PRO (8c).
4. Alinea la nueva mochila auxiliar (8a) con las cremalleras de la mochila base del JetForce PRO (8b) e introduce ambos cursores de la cremallera de la mochila auxiliar (8c) por los extremos correspondientes de dicha cremallera (8d).
5. Cierra la cremallera de la mochila auxiliar tirando de cada cursor (8c) hasta dejarlo en el lugar por el que desees acceder al compartimento principal de la mochila. Mantén las cremalleras en el lado opuesto a la solapa de la boca de liberación para evitar tirar del clip de liberación.

**▲ ¡ADVERTENCIA! No uses el JetForce PRO sin integrar una mochila auxiliar.**

#### AJUSTE DEL ASA DEL DISPOSITIVO DE INFLADO (FIGURA 9)

Es posible cambiar el asa del lado izquierdo al lado derecho del usuario.

1. Desactiva el sistema.
2. Abre el bolsillo del asa del dispositivo de inflado y la cremallera del compartimento de la bolsa de aire.

3. Pasa el asa desde el bolsillo de la hombrera al compartimento de la bolsa de aire.
4. Pasa el asa por debajo de las correas de transporte de los esquís y por debajo de la bolsa de aire.
5. Lleva el asa al lado de la hombrera nueva.
6. Desliza el ajuste de la longitud a lo largo de las correas de soporte y vuelve a ajustar según sea necesario.
7. Comprueba que el inflado se realice adecuadamente.

#### RESOLUCIÓN DE PROBLEMAS

En cualquier estado (activado, en carga, en calibración), el sistema JetForce PRO proporciona un autodiagnóstico completo. Las advertencias o errores se indican con la luz roja de estado del sistema (1e) en combinación con las luces azules de estado de la carga (1f); así, pueden distinguirse (figuras 6-7):

1. Rojo fijo permanente: fallo de funcionamiento; no se garantiza un despliegue inicial: ¡no te adentres en terreno avalanchoso!
2. Rojo parpadeante permanente: Advertencia; batería con carga insuficiente. No entres en terreno avalanchoso. El despliegue es posible, pero puede provocar daños en la batería.
3. Después de activar el sistema, se produce un parpadeo temporal en color rojo durante 3 segundos; a continuación, el sistema continúa de manera habitual: error de autodiagnóstico con un fallo de funcionamiento que no está relacionado con el despliegue; no entres en terreno avalanchoso.

Para solucionar el problema, sigue estos pasos en el orden descrito. Tras completar cada uno de los pasos, comprueba si ya funciona con normalidad:

1. Apaga el sistema y vuelve a encenderlo.
2. Conecta la clavija de carga (1h) al cargador (1o) y deja el sistema conectado hasta que veas 4 luces fijas azules de estado de la carga (1f); a continuación, desconéctalo y activa el sistema.
3. Comprueba que los tornillos que fijan la batería estén apretados; apriétalos si la batería está suelta.
4. Usa la función «System Check» (comprobación del sistema) de la aplicación Pieps para encontrar soluciones detalladas de problemas; la aplicación también proporciona una explicación detallada de las indicaciones que ofrecen las luces de estado. Sigue las instrucciones y consejos que se muestran en la aplicación. Para conectar el sistema a un dispositivo que tenga tecnología Bluetooth, consulta la sección «CONEXIÓN BLUETOOTH» de este manual.
5. Ponte en contacto con el servicio de asistencia del fabricante de tu mochila si necesitas ayuda.

#### INDICACIONES DE ADVERTENCIA Y ERROR:

Tipo	Indicación	Acción requerida
Advertencia sobre la carga de la batería	ROJO parpadeante No se emite luz VERDE AZUL #1 parpadeante (ROJO y AZUL alternando)	Recarga la batería
Advertencia sobre la temperatura de carga de la batería	ROJO parpadeante No se emite luz VERDE Las 4 luces parpadean en AZUL (2 parpadeando; 2 en pausa) (ROJO y AZUL sincrónicos)	Asegúrate de que el sistema se cargue a la temperatura ambiente. Deja el sistema conectado al cargador hasta que la temperatura de la batería se encuentre dentro del rango de temperatura de carga y la carga comience automáticamente.
Error en el resultado de la calibración / El estado de la batería no es aceptable	ROJO fijo No se emite luz VERDE AZUL #1 fijo	La batería debe cambiarse
Error de activación Bluetooth	ROJO fijo No se emite luz VERDE AZUL #1 parpadeante; 2 alternando	Detén la indicación usando el proceso de desactivación y vuelve a activar el Bluetooth. Si sigues viendo este error, ponte en contacto con el servicio de atención del fabricante de tu mochila.

#### CUIDADOS Y MANTENIMIENTO

- La mochila JetForce PRO no debe entrar en contacto con materiales corrosivos, como ácidos o vapores de baterías, disolventes, lejía clorada, anticongelante, alcohol isopropílico o gasolina.
- Si necesitas limpiar tu mochila, usa un paño húmedo y un detergente suave para limpiar las zonas que estén sucias. Procura que la mochila no se moje en exceso. Cuando hayas terminado de limpiarla, abre los bolsillos que hayas mojado, cuelga la mochila y déjala que se seque al aire antes de usarla.
- No aplastes, pinches o sometas la batería a vibraciones o impactos fuertes.
- Inspecciona regularmente la batería de iones de litio (1g) por si presentara

grietas, pareciera hinchada o tuviera algún daño físico, y sustitúyela de inmediato si estuviera dañada.

- La batería JetForce PRO se ha concebido para que rinda óptimamente a temperaturas muy bajas y tiene un circuito interno de carga que la mantiene en buen estado; sin embargo, todas las baterías de iones de litio, por muy bien inspeccionadas que estén, están sujetas a deterioro por el uso y el paso del tiempo. Las maneras más sencillas de mermar de modo permanente la capacidad y el buen estado de la batería consiste en guardarla durante un periodo largo de tiempo a plena carga y/o a altas temperaturas. Asimismo, no debes permitir que tu batería se descargue a fondo. Accionar el sistema cuando la batería no muestre luces azules puede dañarla.
- La vida de la batería se puede alargar de manera significativa haciendo lo siguiente:
  1. Desactivando el sistema siempre que no se esté en terreno avalanchoso.
  2. Cargando la batería con frecuencia durante un uso normal y regular. Al igual que con todas las baterías de iones de litio, cuando se use regularmente, lo ideal es mantener la carga al 100 % (4 luces azules); Evitando que se descargue por completo.
  3. Guardando la mochila JetForce PRO en un lugar fresco (< 23 °C/73 °F) y seco con la batería al 75 % - 90 % (3 luces azules) de su carga cuando no se esté usando regularmente.
  4. Si bien el sistema en general funcionará hasta temperaturas de 45 °C (113 °F), la batería se deteriorará más rápidamente a temperaturas superiores a los 23 °C (73 °F).
- Comprobación del sistema: la aplicación Pieps puede usarse en cualquier momento para verificar que tu sistema JetForce PRO esté funcionando correctamente.
- Calibración de la batería: se recomienda calibrar la batería una vez al año, después de la temporada de esquí. Calibrar la batería te permite evaluar el estado de la misma y contribuye a que la indicación del nivel de carga sea más precisa.
  - 1) Comienza la calibración con un nivel bajo de carga de la batería (1 luz azul), ya que el sistema necesita vaciar la batería antes de recargarse.
  - 2) Conecta la clavija de carga (1h) al cargador (1o) y espera a que el sistema empiece a cargarse.
  - 3) Pulsa y mantén presionado el botón rojo de encendido (1d) durante unos 3 segundos, hasta que oigas que el motor funciona a una potencia baja. Las luces indican lo siguiente: calibración => no se emite luz roja; verde parpadeante; azul en ciclo en exterior e interior.
  - 4) La tarea de calibración termina con una indicación del resultado:
    - **Muy bueno:** no se emite luz roja; verde parpadeante; azul #1-4 fijo
    - **Bueno:** no se emite luz roja; verde parpadeante; azul #1-3 fijo
    - **Aceptable:** no se emite luz roja; verde parpadeante; azul #1-2 fijo
    - **Inaceptable:** rojo fijo; no se emite luz verde; azul #1 fijo (se recomienda cambiar la batería)

#### ALMACENAMIENTO Y TRANSPORTE

##### Almacenamiento

- Guarda siempre la mochila JetForce PRO y todos sus componentes (batería, cargador) en un lugar fresco (< 23 °C/73 °F) y seco, apartado del sol y alejado de fuentes de calor.
- Evita que el equipo resulte dañado por objetos punzantes, animales, materiales corrosivos y moho.
- Si guardas la mochila durante un periodo de 1 día a 5 semanas, el sistema debe desactivarse con la batería al 100 % de carga (4 luces azules).
- Si guardas la batería durante 5 semanas o más, el sistema deberá desactivarse y ponerse en modo de almacenamiento (consulta la sección «Desactivación del sistema») con la batería al 75 % - 90 % de carga (3 luces azules).

##### Transporte

- Asegúrate de que el sistema esté desactivado y que el asa del dispositivo de inflado (1c) esté guardada en su bolsillo antes de subirte a un remonte, tren, avión, helicóptero, pisanieves o cualquier vehículo, así como antes de entrar en espacios pequeños y confinados.
- Durante el transporte, protege la mochila JetForce PRO de objetos punzantes, abrasión y fuerzas que puedan aplastarla.
- La mochila JetForce PRO emplea una batería de iones de litio similar a la de la mayoría de ordenadores portátiles. Cuando viajes en aerolíneas comerciales, comprueba siempre las normativas vigentes sobre equipajes antes de viajar.
  - [www.phmsa.dot.gov/safe-travel/batteries](http://www.phmsa.dot.gov/safe-travel/batteries)
  - [www.iata.org/en/programs/cargo/dgr/lithium-batteries/](http://www.iata.org/en/programs/cargo/dgr/lithium-batteries/)

- Transportar una batería de iones de litio (1g) dañada puede estar prohibido y en cualquier caso no se recomienda. Inspecciona siempre la batería según las directrices mencionadas en estas instrucciones y comprueba que haces caso de las advertencias importantes relacionadas más arriba.

#### INSPECCIÓN, RETIRO Y VIDA ESPERADA

##### Inspección

Antes y después de cada uso, inspecciona tu equipo para ver si presenta señales de daño y desgaste. Si despliegas tu airbag en una avalancha, antes de volver a usar el sistema debes llevar a cabo una inspección minuciosa del mismo.

1. Inspecciona el airbag para ver si presenta pinchazos o rotos.
2. Inspecciona el alojamiento del ventilador (5a) para ver si presenta fisuras.
3. Inspecciona el asa de inflado (1c) para ver si presenta mellas, fisuras o asoman cables por ella.
4. Inspecciona la batería de iones de litio (1g) por si presenta mellas, fisuras o muestras de estar hinchada.
5. Inspecciona los cables por si hubiera conductores expuestos o conexiones flojas entre los componentes.
6. Inspecciona la mochila para ver si presenta pinchazos o rotos.
7. Inspecciona las hombreras, la pernera y el cinturón de la mochila para ver si presenta rotos o costuras dañadas.
8. Tras volver a plegar el airbag, activa el sistema para comprobar que funciona adecuadamente.

Si en la inspección se detectan muestras de daño, o si albergas cualquier duda sobre la fiabilidad de tu mochila JetForce PRO, ponte en contacto con el servicio de atención al cliente del fabricante de tu mochila.

#### Retiro

Un material dañado debe repararse antes de ser usado; de lo contrario, debe retirarse e inutilizarse para prevenir que pueda seguir usándose.

Ponte en contacto con el servicio de atención al cliente del fabricante de tu mochila si se dan las siguientes circunstancias:

- El sistema electrónico de la mochila JetForce PRO no se activa de manera adecuada o no despliega el airbag debidamente. Antes de ponerte en contacto con el servicio de atención al cliente del fabricante de tu mochila, lleva a cabo los procedimientos indicados en la sección «Resolución de problemas» de este manual.
- La batería se calienta tanto que quema al tocarla (48 °C [118 °F] o por encima)
- El airbag está dañado y no es capaz de mantenerse inflado.
- Las cintas que conforman la estructura o las costuras están desgarradas, cortadas, fundidas, quemadas o presentan abrasión.
- Si albergas alguna duda respecto a la fiabilidad de tu material, retíralo.
- Las baterías de iones de litio están sujetas a normativas locales de reciclado y desechos. Respeta siempre las normativas locales cuando deseches una batería. No arrojes una batería al fuego.
- Nunca uses una batería dañada.

#### Vida útil

El sistema JetForce PRO está homologado para 50 despliegues completos. Con un uso normal y cuidados adecuados, la vida esperada típica de una mochila JetForce PRO es de cinco años. La vida esperada real puede ser más larga o corta en función de la frecuencia con la que los uses y las condiciones bajo las que lo hagas. La máxima vida útil de una mochila JetForce PRO es de 10 años desde la fecha de fabricación, incluso si nunca se ha usado y ha estado debidamente almacenada. Cuando se alcance el número máximo indicado de despliegues o el fin de su vida útil, la mochila deberá retirarse y destruirse para impedir que vuelva a usarse.

Estos son los factores que reducen la vida esperada de una mochila JetForce PRO: caídas, abrasión, exposición prolongada al sol, ambientes salinos en agua y aire, productos químicos corrosivos, entornos adversos o mal uso de la batería. La batería de iones de litio de tu mochila JetForce PRO puede sustituirse y su vida esperada normal es de tres a cinco años. Todas las baterías de iones de litio se deterioran con el paso del tiempo.

#### ESPECIFICACIONES

- Temperatura admisible de funcionamiento: -30 °C a 50 °C (-22 °F a 122 °F)
- Temperatura óptima de almacenamiento de la batería: 0 °C a 23 °C (32 °F a 73 °F)
- Temperatura admisible de almacenamiento: -35 °C a 55 °C (-31 °F a 130 °F)
- Temperatura admisible de carga: 5°C a 40°C (41°F a 104°F)
- Cargador suministrado:
  - GlobTek, Inc. Model#GTM91120-3024-T2
  - Entrada: 110/220 V CA; 50-60 Hz.
  - Salida: 24 V CC, 1.25 amperios
- Especificaciones de la batería:
  - Voltaje nominal: 24 V CC
  - Interno: 28,8 V CC; 2,0 Ah/57,6 Wh
- Rango de altitudes de funcionamiento: 0 m a 6000 m (19 700 ft)
- Batería de iones de litio JetForce PRO, componente # 12643
- Módulo de control del airbag JetForce PRO, componente # 12644
- Frecuencia de transmisión del sistema Bluetooth®: 2,402 – 2,480 GHz
- Potencia de transmisión del sistema Bluetooth®: 0 dBm

#### MARCADO (EN CASO DE ESTAR PRESENTES)

**Black Diamond:** nombre de la marca de Black Diamond y nombre del fabricante.

 : logotipo de Black Diamond.

**PIEPS:** nombre de la marca de PIEPS

 : logotipo de PIEPS.

**JetForce PRO:** tecnología y nombre del sistema.

**JetForce PRO 25:** ejemplo del nombre de un modelo.

**CE** : el marcado de conformidad CE indica el cumplimiento de los requisitos estipulados en el Reglamento (UE) 2016/425 relativo a los equipos de protección individual y la Directiva 2014/53/UE relativa a equipos radioeléctricos. Organismo notificado que lleva a cabo el examen UE de tipo: TÜV SÜD Product Service GmbH, Daimlerstraße 11, D-85748 Garching, Alemania, NB N.º 0123.

 **2017-05:** la fecha de fabricación es mayo de 2017.

**XXXXXXXXXXXX:** número de serie de 12 dígitos que identifica cada mochila de manera unívoca.

 : pictograma de instrucción que aconseja al usuario leer las instrucciones y advertencias.

**EN 16716:2017:** la mochila JetForce PRO cumple la norma EN 16716:2017, relativa a equipos de alpinismo y escalada, sistemas de airbag para avalanchas, y requisitos de seguridad y métodos de ensayo.

 : aparato de Clase 3, diseñado para cargarse usando un cargador de seguridad de tensión eléctrica muy baja.

 : símbolo IEC que indica que se requiere una fuente de alimentación específica por separado para conectar equipos eléctricos a la red eléctrica.

**FC** : símbolo de la FCC que indica que el dispositivo ha sido probado y que cumple los límites de un dispositivo digital de Clase B, de conformidad con la parte 15 de la reglamentación FCC.

 : ilustración que muestra la polaridad de la clavija de carga y del cargador del airbag JetForce PRO.

 : símbolo de cubo de basura tachado, que advierte a los usuarios que deben desechar por separado los componentes eléctricos y electrónicos, y hacerlo en un contenedor apropiado.

**IP65:** grado de protección IP, que indica que la batería de iones de litio de JetForce PRO y el módulo de control del airbag son estancos al polvo y resistirán un chorro de agua sin provocar efectos perjudiciales conforme a la norma IEC 60529.

 : el símbolo universal de reciclado.

La declaración de conformidad de este producto puede verse en [www.blackdiamondequipment.com/DOC](http://www.blackdiamondequipment.com/DOC)

Black Diamond es una compañía que cuenta con homologación ISO 9001.

#### GARANTÍA LIMITADA

Para (mochila y componentes: 3 años; batería de iones de litio: 2 años) a partir de la fecha de la compra, a menos que la ley indique lo contrario, le garantizamos al comprador minorista original que nuestros productos, tal y como se vendieron originalmente, no presentan defectos de material ni fabricación. El Producto se reparará o reemplazará según consideremos oportuno. No prestamos garantía para productos que muestren un uso y desgaste normales, que se hayan usado o mantenido de manera indebida o que de algún modo hayan sido modificados, alterados o dañados. Nos reservamos el derecho a exigir un comprobante de compra o entrega para cualquier reclamación de garantía.



## ⚠ WAARSCHUWING!

Bedoeld voor gebruik tijdens activiteiten waarin de gebruiker wordt blootgesteld aan lawinegevaar. Lawines zijn dodelijk. U dient de bijbehorende risico's te begrijpen en te aanvaarden alvorens deel te nemen aan activiteiten waarin u te maken heeft met lawinegevaar. **U bent zelf verantwoordelijk voor uw acties en dient de risico's te aanvaarden die bij uw beslissingen horen.** Deze airbag verhoogt de kans op overleving, maar vormt geen veiligheidsgarantie in geval van een lawine. Deze airbag moet worden gebruikt in combinatie met andere lawineveiligheidsmiddelen zoals lawinepieper, sneeuwschep en sonde. Lawinekennis is van essentieel belang alvorens op pad te gaan in lawineterrein. Leer hoe u lawines kunt vermijden en wat u moet doen als u door een lawine wordt overvallen. Naast het opblazen van uw airbag moet u proberen naar de oppervlakte te zwemmen en om een luchtzak te creëren zodra de lawine vertraagt. Alvorens dit product te gebruiken, dient u alle bijbehorende aanwijzingen en waarschuwingen te lezen en te begrijpen, op de hoogte te zijn van de mogelijkheden en beperkingen ervan en getraind te zijn in het gebruik van het systeem. Oefen regelmatig. Neem contact op met Black Diamond als u twijfelt over het gebruik van dit product. Breng geen enkele aanwijzing aan dit product aan. Lawinepersoneel dat met explosieven werkt wordt gewaarschuwd dat de airbag elektronische apparatuur bevat die niet onder alle omstandigheden is getest en die de gebruiker kan blootstellen aan onbekende risico's. Wees op de hoogte van de potentiële risico's van het gebruik van elektronische apparatuur waaronder, maar niet beperkt tot, risico's die samenhangen met oververhitting, ontvlambaarheid, elektrische interferentie en statische elektriciteit. Controleer de website van de fabrikant voor de meest actuele instructies en firmware. **Het niet lezen of opvolgen van de waarschuwingen en instructies kan leiden tot ernstig letsel of overlijden!**

Dit apparaat mag uitsluitend door kinderen van 8 jaar en ouder en door personen met fysieke, sensorische of mentale beperkingen of personen zonder ervaring worden gebruikt, indien zij onder toezicht staan of instructies hebben ontvangen met betrekking tot het veilige gebruik van het apparaat en de bijbehorende risico's begrijpen. Kinderen mogen niet met het apparaat spelen. Reiniging en onderhoud mogen niet worden uitgevoerd door kinderen zonder toezicht.

⚠ **WAARSCHUWING!** Laad de batterij alleen op met de bijgeleverde JetForce PRO airbag-lader (type: GlobTek, Inc. GTM91120-3024-T2).

## JetForce PRO Backpack

GEBRUIKSAANWIJZING -  
BEWAAR DE INSTRUCTIES VOOR TOEKOMSTIG GEBRUIK

### JETFORCE PRO LAWINE-AIRBAG INTRODUCTIE

De JetForce PRO airbag is ontworpen voor gebruik in en rondom lawinegevaarlijke gebieden. Deze airbag bevat het JetForce PRO lawine-airbagsysteem, dat is ontworpen om de overlevingskans bij een lawine te verhogen. Door het totale volume van de persoon die door een lawine wordt overvallen te verhogen, blijft het slachtoffer beter aan de oppervlakte drijven, met minder kans om compleet bedolven te worden en kans op een snellere redding.

Gepatenteerde technologie: Voor dit product zijn de volgende Amerikaanse octrooien van toepassing: #9,004,116; #9,289,633; #8,851,948; #8,851,949; #8,777,684; #9,492,711.

### JETFORCE PRO SYSTEEMONDERDELEN

Zie ook: Figuur 1, binnenkant voorpand

<b>1a:</b> Hoofdopbergcompartiment	<b>3b:</b> Rechter gesp
<b>1b:</b> Opbergvak bedieningshendel	<b>3c:</b> Beenriem
<b>1c:</b> Bedieningshendel	<b>3d:</b> Opbergvak beenriem
<b>1d:</b> Aan/uit-knop	<b>3e:</b> Clip beenriem
<b>1e:</b> Systeemstatuslampjes	<b>3f:</b> Beenriemlus
<b>1f:</b> Laadstatuslampjes	<b>3g:</b> Borstriem
<b>1g:</b> Lithium-ionbatterij	<b>5a:</b> Ventilatorbehuizing
<b>1h:</b> Laadstekker	<b>5b:</b> Luchtuitlaat-knop
<b>1i:</b> Airbag opbergvak	<b>5c:</b> Leegloop-opening
<b>1j:</b> Airbag-ontgrendeling	<b>5d:</b> Ritstrekker airbag-opbergvak
<b>1k:</b> Ontgrendelclip	<b>5e:</b> Waarschuwingsticker
<b>1l:</b> Ontgrendelflap	<b>8a:</b> Afritsbaar Booster Pack
<b>1m:</b> Elektronica-opbergflap	<b>8b:</b> JetForce PRO basiseenheid
<b>1n:</b> Instructies JetForce PRO airbag	<b>8c:</b> Booster Pack ritstrekkers
<b>1o:</b> Laadvoeding	<b>8d:</b> Booster Pack ritseinden
<b>3a:</b> Linker gesp	

### WERKING VAN HET SYSTEEM

Wanneer de airbag wordt geactiveerd door aan de bedieningshendel (1c) te trekken, springt de ontgrendelclip (1k) open, waardoor de ontgrendelflap (1l) zich opent en de opblazende airbag de airbag-rits opendrukt. De airbag kan dan volledig opblazen (Figuur 2).

### AUTODIAGNOSE

Om te garanderen dat de JetForce PRO lawine-airbag correct functioneert, voert

het elektronisch systeem van de JetForce PRO een uitgebreide autodiagnose uit bij het opstarten van het systeem. Het systeem controleert het laadniveau van de batterij, de werking van de motor en ventilator en alle kritische elektronica zoals de statuslampjes,

trigger- en batterijelektronica. Het systeem voert ook een regelmatige diagnose uit wanneer het actief is. Een correct werkend systeem wordt gesignaleerd via een groen pulserend systeemstatuslampje (1e) op de bedieningshendel (1c).

Waarschuwingen/storingen worden aangegeven met een rood systeemstatuslampje (1e) samen met de blauwe laadstatuslampjes (1f). Raadpleeg het gedeelte Probleemoplossing in deze gebruiksaanwijzing voor meer informatie.

### APPARAATBEHEER VIA DE PIEPS APP

#### ▲ Voor het eerste gebruik:

1. Download de Pieps-app via een iOS of Android apparaat.



2. Log in een maak een nieuw Pieps-account aan via de Pieps-app of via [my.pieps.com/Account/Register](https://my.pieps.com/Account/Register).
3. Gebruik de Pieps-app om je apparaat te upgraden naar de nieuwste firmwareversie en voer een apparaatcontrole uit:
  - Activeer Bluetooth (zie "Naar Bluetooth-modus gaan" hieronder).
  - Maak verbinding met het apparaat via het tabblad "Apparaatbeheer" van de Pieps-app.
  - Volg de aanwijzingen om je firmware bij te werken als er een nieuwe versie beschikbaar is.
  - Selecteer "Apparaatcontrole" en volg de aanwijzingen.

#### Naar Bluetooth-modus aan

Het JetForce PRO systeem kan draadloos worden verbonden met de Pieps-app, die beschikbaar is voor zowel Android als voor iOS-apparaten met Bluetooth 4.0 of hoger. De app geeft systeeminformatie en zorgt ervoor dat u de nieuwste firmware kunt installeren, systeemparameters kunt aanpassen en problemen met het systeem kunt oplossen. Het systeem kan op uw Bluetooth-apparaat worden aangesloten via de volgende procedure:

1. Terwijl het systeem is geactiveerd drukt u 5 keer binnen 3 seconden op de rode aan/uit-knop (1d) om naar de Bluetooth-modus te gaan.

2. Als het systeem in Bluetooth-modus staat en een verbinding zoekt, zullen het eerste en tweede blauwe laadstatuslampje (1f) afwisselend knipperen.
3. Als het systeem succesvol op uw apparaat is aangesloten, zullen het eerste en tweede blauwe laadstatuslampje (1f) blijven knipperen, terwijl het derde laadstatuslampje (1f) zal blijven branden.
4. Volg de instructies in de Pieps-app om de benodigde systeemcontroles en updates uit te voeren.
5. Om de Bluetooth-modus te verlaten, koppelt u het systeem af en wacht 30 seconden. Het systeem keert terug naar een inactieve status. Het is ook mogelijk om de normale uitschakelprocedure te volgen.

**▲ LET OP! De gebruiker is verantwoordelijk voor het updaten van de firmware van de JetForce airbag. We raden aan om aan het begin van elk seizoen te controleren of er updates zijn, en maandelijks bij regelmatig gebruik van de apparatuur.**

#### BATTERIJ OPLADEN

Zorg altijd dat het systeem volledig is opgeladen alvorens op pad te gaan in lawineterrein.

**▲ WAARSCHUWING! Lithiumbatterijen alleen laden onder toezicht!**

**▲ WAARSCHUWING! De airbag wordt geactiveerd als er aan de bedieningshendel wordt getrokken wanneer de lampjes branden, ook tijdens het laden.**

1. Lokaliseer de laadvoeding (1o) en sluit de juiste internationale stekker aan.
2. Lokaliseer de laadstekker in het vakje voor de bedieningshendel (1b).
3. Haal de laadstekker (1h) tevoorschijn door de rits te openen.
4. Steek de laadvoedingskabel (1o) in de laadstekker (1h).
5. Steek de laadvoeding (1o) in een elektrisch stopcontact.
6. Op de bedieningshendel (1c) gaat een groen systeemstatuslampje (1e) branden. Het laadniveau wordt weergegeven door de continu brandende laadstatuslampjes (1f) met één blauw knipperend lampje die de laadstatus aangeeft.
7. Laad totdat de bedieningshendel (1c) met 4 brandende blauwe lampjes aan toont dat het systeem volledig is opgeladen.
  - a. De eerste keer laden kan wel 12 uur duren.
  - b. De normale laadtijd bedraagt minder dan 6 uur.
8. Laad de lithium-ionbatterij (1g) bij kamertemperatuur. Niet opladen bij temperaturen buiten het bereik van 5°C - 40°C / 41°F - 104°F. Bij deze extreme temperaturen geeft het systeem een waarschuwing laadtemperatuur (raadpleeg de Probleemoplossing in deze gebruiksaanwijzing) totdat de laadtemperatuur van de batterij weer binnen het bereik valt – het laden zal automatisch hervatten. Het kan tot één uur duren voordat de batterijtemperatuur het vereiste niveau bereikt.
9. Stop met laden en raadpleeg de Probleemoplossing in deze gebruiksaanwijzing wanneer er een rood systeemstatuslampje (1e) gaat branden.

#### BATTERIJSTATUS CONTROLEREN EN WANNEER OPLADEN

1. De rode aan/uit-knop (1d) kan op elk moment kort worden ingedrukt om de laadstatuslampjes (1f en Figuur 6) te raadplegen.
  - a. 4 blauwe lampjes: volledig opgeladen (maximum aantal inflaties mogelijk).
  - b. 3 of 2 lampjes: gedeeltelijk geladen (meerdere inflaties mogelijk).
  - c. 1 blauw lampje: ten minste 1 inflatie bij -30°C (-22°F) mogelijk.

**▲ WAARSCHUWING! Wacht na het controleren van de batterijstatus tot de laadstatuslampjes (1f) gedoofd zijn, alvorens het systeem in te schakelen.**

2. Een knipperend rood systeemstatuslampje (1d) met één knipperend blauw lampje geeft aan dat de batterij onvoldoende is opgeladen voor een inflatie. Betreed geen lawinegevaarlijk terrein.
3. Controleer de batterijstatus de avond voordat u uw JetForce PRO airbag wilt gebruiken en laad de batterij op als hij niet volledig is opgeladen. Het is een goede gewoonte om te zorgen dat de batterij voor vertrek volledig is opgeladen.

#### DE AIRBAG DRAGEN (FIGUUR 3)

Het is van groot belang dat de airbag goed en stevig zit.

1. Doe de airbag op uw rug door beide armen door de schouderbanden te steken.
2. Steek de linker gesp (3a) door de rechter gesp (3b) en trek de banden daarna vast voor een goede pasvorm.
3. Lokaliseer de beenriem (3c) in het opbergzakje voor de beenriem (3d). Sla de beenriem om de achterkant van uw rechterbeen en tussen uw benen door. Steek de clip van de beenriem (3e) door de beenriemlus (3f). Als de beenriem te strak of te los zit, pas dit dan aan via de metalen afstelgesp aan de onderkant van de rechter schouderband. Zorg ervoor dat de band door de gesp is teruggestoken.
4. Maak de borstriem vast en trek hem strak (3g).
5. Stel de schouderbanden af om het gewicht tussen de schouders en het middel te verdelen.

#### HET SYSTEEM ACTIVEREN (FIGUUR 4)

**▲ WAARSCHUWING! Het is van essentieel belang dat het systeem actief is alvorens lawineterrein te betreden.**

1. Rits het vakje van de bedieningshendel (1b) in de linker schouderband open en haal de bedieningshendel (1c) tevoorschijn.
2. Om het systeem te activeren, de rode aan/uit-knop (1d) onderaan de bedie-

ningshendel (1c) ingedrukt houden (~3 seconden) totdat de ventilator kort gaat draaien. Laat de knop los zodra u de ventilator hoort draaien.

3. Schakel de JetForce PRO uit wanneer hij niet wordt gebruikt.

#### SYSTEEMSTATUSLAMPJES

1. Na inschakeling moet er een groen systeemstatuslampje (1e) gaan pulseren dat aangeeft dat het systeem actief is en klaar is voor inflatie. Zie ook Figuur 7.
2. In elke systeemstatus (actief, laden, kalibratie) voert de JetForce PRO een uitvoerige autodiagnose uit. Waarschuwingen of fouten worden aangegeven met de rode systeemstatuslampjes (1e). Raadpleeg bij fouten het gedeelte Probleemoplossing in deze gebruiksaanwijzing.

#### DE AIRBAG OPLAZEN (FIGUUR 4)

Terwijl u de airbag om heeft en alle riemen stevig vastzitten, het systeem succesvol is geactiveerd en er een groen lampje knippert, kan de airbag worden gebruikt.

1. Pak de bedieningshendel (1c) stevig vast en trek krachtig omlaag om de ventilator te starten.
2. De airbag zal zichzelf onmiddellijk opblazen. De ventilator zal 9 seconden op volle kracht draaien en daarna gedurende 3 minuten langzamer, met korte vulstoten.
3. De airbag zal na 3 minuten leeglopen en daarna automatisch terugschakelen naar actieve modus.
4. Om het inflatie-/deflatieproces na de eerste 9 seconden te stoppen en terug te keren naar de actieve modus, de rode aan/uit-knop (1d) gedurende ~3 seconden ingedrukt houden.

#### WEER INPAKKEN (FIGUUR 5)

1. Om de airbag weer te kunnen inpakken, moet hij helemaal leeg zijn.
2. Voor het handmatig inpakken van de airbag:
  - a. Lokaliseer de leegloop-opening (5c) in de buurt van de ventilatorbehuizing (5a) bij het gaas rechts onderaan de airbag.
  - b. Lokaliseer de ronde vingergrote luchtuitlaat-knop (5b) aan het uiteinde van de ventilatorbehuizing (5a).
  - c. Druk op de luchtuitlaat-knop (5b) om de klep te openen en druk de airbag samen om de resterende lucht naar buiten te duwen.
3. Lokaliseer de ritstrekker van het airbag-opbergvak (5d) onder de ontgrendelflap (1l) en trek hem naar de andere kant van de airbag.
4. Voeg de ritseinden samen en rits vast terwijl u de airbag in het opbergvak terug duwt. Verdeel de ballon gelijkmatig door hem direct in het ballonvak te duwen en deze vast te ritsen. De airbag niet oprollen of vouwen tijdens het terug stoppen.
5. Sluit de rits tot helemaal links onderaan de airbag.

**▲ WAARSCHUWING! De ritstrekker (5d) moet voorbij het uiteinde van de korte ritszijde gaan, anders zal de airbag zichzelf niet opblazen. De ritstrekker moet losgekoppeld zijn van de korte ritszijde (zie item 5e).**

6. Klik de ontgrendelclip (1k) op de ontgrendelflap (1l) op de airbag-ontgrendeling (1j) en stop de hele ontgrendelflap onder de weerbestendige afsluiting.

#### HET SYSTEEM UITSCHAKELEN

Er zijn twee manieren om het systeem handmatig uit te schakelen:

- Kortstondige opslag (slaapmodus) – Minder dan 7 dagen niet in gebruik
  - Langdurige opslag (opbergmodus) – Meer dan 7 dagen niet in gebruik
1. Om het systeem uit te schakelen (kortstondige opslag) drukt u op de rode aan/uit-knop (1d) totdat het rode lampje gaat knipperen (~3 seconden) en laat daarna de knop los. Als er geen lampje oplicht nadat de knop is losgelaten, geeft aan dat het systeem correct is uitgeschakeld.
  2. Om het systeem op te bergen (langdurige opslag), activeer de airbag volgens het gedeelte „HET SYSTEEM ACTIVEREN“ in deze gebruiksaanwijzing. Houd, terwijl het systeem geactiveerd is, de rode aan/uit-knop (1d) ingedrukt totdat er een rood lampje begint te knipperen en daarna een rood lampje blijft branden (~10 seconden), laat daarna de knop los. Als er geen lampje oplicht, betekent dit dat het systeem correct is uitgeschakeld.

**OPMERKING!** Na 4 seconden is er een wake-upvertraging nadat het systeem in de opbergmodus is gegaan.

3. Berg de bedieningshendel (1c) op in het vakje voor de bedieningshendel in de schouderband (1b) en rits het vakje dicht.
- Het JetForce PRO systeem zal ook automatisch uitschakelen om de batterijen te beschermen:
- Auto-Sleep: Automatische schakeling van actieve status naar slaapmodus na 12 uur zonder bewegingen. De time-out van 12 uur kan worden gewijzigd of uitgeschakeld (=> Pieps-app => instellingen).
  - Auto-Storage: Automatische schakeling van slaapmodus naar opbergmodus na 7 dagen of als de batterij een kritisch batterijniveau bereikt.

#### INTERFERENTIEWAARSCHUWINGEN

Alle lawinepiepers zijn erg gevoelig voor de invloed van elektromagnetische straling. Deze JetForce lawine-airbag is ontworpen om de interferentie te minimaliseren, maar het is de verantwoordelijkheid van de gebruiker om enkele goede praktijken te hanteren:

- Vermijd het dragen van overbodige elektronica.
- Zorg voor een maximale afstand tussen de pieper en eventuele elektrische, magnetische en metalen interferentiebronnen (zoals telefoons, smartwatches, radio's, verwarmde kleding en elektronische airbags).

- Een minimale afstand van 20 cm voor een lawinepieper in ZEND-modus en 50 cm in ZOEK-modus wordt aanbevolen.
- Draag de pieper in de ZEND-modus aan de voorkant van uw lichaam, zodat de afstand tussen de pieper en de opblaaseenheid van de JetForce airbag maximaal is.
- Zorg tijdens het zoeken voor een maximale afstand tot de JetForce airbag door de pieper met een deels uitgestrekte arm voor uw lichaam te houden.
- Er is een geavanceerde planning nodig om te zorgen dat smartwatches, verwarmde handschoenen en soortgelijke artikelen die waarschijnlijk dicht bij een zoekende lawinepieper blijven, op minstens 50 cm afstand worden gehouden.
- De firmware van alle apparaten moet up-to-date zijn.
- Raadpleeg de specifieke handleiding van uw lawinepieper voor goede praktijken inzake interferentie.

#### SPECIALE WAARSCHUWINGEN!

- ▲ Schakel het systeem uit en berg de bedieningshendel (1c) op alvorens gebruik te maken van een skilift, gondel, vliegtuig, helikopter, pistebully of sneeuwscooter en voor het betreden van smalle, kleine ruimtes.
- ▲ Maak niks vast rondom de opberggrits van de airbag.
- ▲ Trek de helmhouder niet te strak.
- ▲ Als de ventilator van de JetForce PRO draait, kan het systeem interfereren met lawinepiepers.
- ▲ Bewaar geen voorwerpen in het opbergvak van de airbag (1i). Kleine voorwerpen kunnen de ventilator beschadigen of stilzetten.
- ▲ Het wijzigen van het ontwerp, het gebruik van het ontwerp voor onbedoelde toepassingen of het niet lezen of naleven van de instructies kan leiden tot ernstig letsel of overlijden.
- ▲ Schakel de JetForce PRO uit en berg de bedieningshendel (1c) op alvorens het systeem te vervoeren of op te slaan.
- ▲ De beenriem (3c) zorgt ervoor dat de airbag niet van uw lichaam wordt getrokken tijdens een lawine. Het gebruik ervan wordt dringend aangeraden.
- ▲ Controleer altijd of er op de bedieningshendel (1c) een groen lampje knippert wanneer u lawineterrein nadert.
- ▲ Net als met alle beschermingsmiddelen is het belangrijk om uzelf te trainen in het gebruik van het systeem zodat u het kunt gebruiken wanneer dat nodig is.
- ▲ Het gebruik van tweedehands materiaal wordt sterk afgeraden. Om volledig op uw materiaal te kunnen vertrouwen, moet u weten wat ermee gebeurd is.
- ▲ Laad de batterij alleen op met de bijgeleverde JetForce PRO airbag-laadvoeding (type: GlobTek, Inc. GTM91120-3024-T2)
- ▲ Dompel het systeem niet onder in water.
- ▲ De lithium-ionbatterij (1g) niet pletten, doorboren of blootstellen aan hoge mechanische schokken of trillingen.
- ▲ Steek geen voorwerpen in de batterijaansluiting en de contacten niet opzettelijk kortsluiten.
- ▲ Stel de JetForce PRO airbag niet bloot aan temperaturen boven 55° C [130°F].
- ▲ Probeer de lithium-ionbatterij (1g) of de airbag-bedieningsmodule niet te demonteren.
- ▲ Alleen de batterij kan worden verwijderd. Probeer geen ander onderdeel van de JetForce PRO airbag te verwijderen.
- ▲ Fysieke beschadiging van het JetForce PRO-systeem of de batterij kan leiden tot defecten, oververhitting of brand.
- ▲ Wees voorzichtig tijdens het verwijderen/plaatsen van de batterij of het bewaren ervan buiten de airbag.
- ▲ De JetForce PRO airbag verhoogt de overlevingskans niet wanneer hij wordt gebruikt buiten de beoogde toepassing van het ontwerp.
- ▲ Dit apparaat of een ander beschermingsmiddel mag uw perceptie van lawinegevaar niet beïnvloeden.

#### DE AFRITSBARE BOOSTER-PACK VERVANGEN (FIGUUR 8)

Het is mogelijk verschillende afritsbare Booster Packs (8a) vast te ritzen op de JetForce PRO basiseenheid (8b) afhankelijk van het gewicht van uw rugzak. Om het modulaire deel van de airbag te vervangen, volgt u de volgende stappen:

1. Lokaliseer beide Booster Pack ritstrekkers (8c) op het hoofdopbergcompartiment van de airbag.
2. Open de ritzen langs de volle lengte van de airbag zodat ze loskomen van de Booster Pack ritseinden (8d) onderaan de airbag.
3. Verwijder het afritsbare Booster Pack (8a) van de JetForce PRO basiseenheid (8c).
4. Lijn het vervangende afritsbare Booster Pack (8a) uit met de ritzen op de JetForce PRO basiseenheid (8b) en steek beide Booster Pack ritstrekkers (8c) in de overeenkomstige Booster Pack ritseinden (8d).
5. Trek de ritstrekkers van het Booster Pack (8c) rondom de airbag in de gewenste positie voor gebruik als hoofdrits voor het opbergcompartiment van de airbag. Zorg dat de ritzen zich tegenover de ontgrendelflap bevinden om de trekkracht op de ontgrendelclip te minimaliseren.

▲ **WAARSCHUWING!** Gebruik de JetForce PRO nooit zonder dat het Booster Pack is bevestigd.

#### PROBLEEMOPLOSSING

In elke systeemstatus (actief, laden, kalibratie) voert de JetForce PRO een uitvoerige autodiagnose uit. Waarschuwingen of fouten worden aangegeven met het

rode systeemstatuslampje (1e) samen met de blauwe laadstatuslampjes (1f) ter differentiatie (Figuren 6-7):

1. Rood continu brandend: Storing, een inflatie is niet gegarandeerd - betreed geen lawinegevaarlijk terrein!
2. Rood continu knipperend: Waarschuwing, batterij onvoldoende geladen - betreed geen lawinegevaarlijk terrein! Inflatie is mogelijk, maar kan schade aan de batterij veroorzaken.
3. Tijdelijk 3 seconden rood knipperend na activering, daarna gaat het systeem zoals gebruikelijk verder: autodiagnosefout met niet-inflatiegerelateerde storing - betreed geen lawinegevaarlijk terrein!

Volg de onderstaande stappen om problemen met het systeem op te lossen.

Controleer de normale werking na elke stap:

1. Schakel het systeem uit en daarna weer in.
2. Sluit de laadstekker (1h) aan op de laadvoeding (1o) en laat het systeem ontkoppeld totdat de 4 blauwe laadstatuslampjes (1f) branden. Koppel daarna af en activeer het systeem.
3. Controleer of de bevestigingsschroeven van de batterij goed vastzitten. Draai ze vast als de batterij los zit.
4. Gebruik "Systeemcontrole" in de Pieps-app voor een meer uitgebreide probleemoplossing. De app geeft ook een uitgebreide uitleg over de indicaties van de statuslampjes. Volg de instructies en adviezen in de app. Raadpleeg om het systeem te verbinden met een apparaat met Bluetooth het gedeelte "BLUETOOTH-VERBINDING" in deze gebruiksaanwijzing.
5. Neem voor ondersteuning contact op met het servicecentrum van uw airbag.

#### DE BEDIENINGSHENDEL AANPASSEN (AFBEELDING 9)

Het is mogelijk om de bedieningshendel aan de linkerkant of aan de rechterkant te plaatsen.

1. Schakel het systeem uit.
2. Open de bedieningshendelzak en rits het balloncompartiment open.
3. Voer de hendel vanaf het schouderband-vakje naar het balloncompartiment.
4. Voer de hendel onder de twee diagonale skidraagbanden en onder de ballon door.
5. Voer de hendel naar de nieuwe schouderkant.
6. Schuif de lengteversteller langs de steunband en stel indien nodig af.
7. Test de airbag op correcte inflatie.

WAARSCHUWINGEN/FOUTINDICATIES:		
Type	Indicatie	Actie
Waarschuwing batterijlading	ROOD knipperend Geen GROEN BLAUW nr 1 knipperend (ROOD & BLAUW afwisselend)	Batterij opladen
Waarschuwing laadtemperatuur batterij	ROOD knipperend Geen GROEN Alle 4 BLAUW knipperend (2x knipperen, 2x rust) (ROOD & BLAUW tegelijk)	Controleer of het systeem bij kamertemperatuur wordt geladen. Laat het systeem aangesloten op de stroomvoorziening totdat de batterijtemperatuur binnen het toegestane bereik valt, waarna het laden automatisch start.
Fout kalibratieresultaat / onaanvaardbare batterijconditie	ROOD brandend Geen GROEN BLAUW nr 1 brandend	Batterij moet worden vervangen
Fout Bluetooth-activering	ROOD brandend Geen GROEN BLAUW nr 1, 2 afwisselend knipperend	Stop de indicatie via de uitschakelprocedure en activeer Bluetooth opnieuw. Als deze fout blijft verschijnen, neem dan voor ondersteuning contact op met het servicecentrum van uw airbag.

#### VERZORGING EN ONDERHOUD

- De JetForce PRO airbag mag niet in aanraking komen met corrosieve materialen zoals accuzuur, accudampen, oplosmiddelen, chloorbleekmiddel, anti-vries, isopropylalcohol of benzine.
- Als de airbag moet worden gereinigd, gebruik dan een vochtige doek en een mild schoonmaakmiddel om specifieke plekken schoon te maken. Voorkom dat de airbag te nat wordt. Na reiniging de betreffende opbergvakken openen, de airbag ophangen en voor gebruik laten drogen aan de lucht.
- De batterij niet pletten, doorboren of blootstellen aan hoge mechanische schokken of trillingen.
- Controleer de lithium-ionbatterij (1g) regelmatig op barsten, zwellingen of andere fysieke beschadigingen en vervang beschadigde eenheden onmiddellijk.
- De batterij van de JetForce PRO is ontwikkeld voor optimale prestaties bij zeer

lage temperaturen en heeft een intern laadcircuit dat de levensduur van de batterij bestendig; alle lithium-ionbatterijen verslechteren echter na verloop van tijd en door gebruik, ongeacht hoe goed ze worden bewaard. Door de batterij gedurende lange tijd volledig opgeladen en/of bij hoge temperaturen te bewaren zal de capaciteit en de conditie van de batterij zeker afnemen. Zorg ervoor dat de batterij nooit helemaal leegloopt. Het gebruik van het systeem terwijl er op de batterij geen blauwe lampjes branden, kan de batterij beschadigen.

- De levensduur van de batterij wordt aanzienlijk verlengd door het volgende:
  1. Schakel het systeem uit wanneer u zich niet in lawineterrein bevindt.
  2. Laad de batterij regelmatig op bij normaal en regulier gebruik. Net als bij alle lithium-ionbatterijen kunnen ze bij regelmatig gebruik het beste 100% geladen zijn (4 blauwe lampjes). Voorkom dat de batterij helemaal leeg is.
  3. Bewaar de JetForce PRO airbag in een koele (< 23°C/73°F), droge omgeving en bij onregelmatig gebruik opgeladen tot 75%-90% (3 blauwe lampjes).
  4. Hoewel het systeem blijft functioneren tot 45°C [113°F], gaat de batterij sneller achteruit bij temperaturen boven 23°C [73°F].
- Systeemcontrole: De Pieps-app kan op elk moment worden gebruikt om te controleren of uw JetForce PRO systeem correct werkt.
- De batterij kalibreren: Het wordt aanbevolen om de batterij eenmaal per jaar na het winterseizoen te kalibreren. Via de kalibratie van de batterij kunt u de batterijconditie beoordelen en krijgt u de meest nauwkeurige indicatie van het laadniveau.
  - 1) Start de kalibratie bij een laag batterijlaadniveau (1 blauw lampje) aangezien het systeem de batterij eerst leeg moet maken, alvorens op te laden.
  - 2) Sluit de laadstekker (1h) aan op de laadvoeding (1o) en wacht totdat het systeem begint te laden.
  - 3) Druk de rode aan/uit-knop (1d) in en houd (~3 seconden) ingedrukt totdat u de motor langzaam hoort draaien. De lampjes geven de kalibratie aan => geen rood, groen knipperend, afwisselend blauw binnen/buiten.
  - 4) De kalibratieprocedure eindigt met een resultaatindicatie:
    - **Zeer goed:** geen rood, groen knipperend, nr. 1-4 brandend
    - **Goed:** geen rood, groen knipperend, nr. 1-3 brandend
    - **Acceptabel:** geen rood, groen knipperend, nr. 1-2 brandend
    - **Onaanvaardbaar:** rood brandend, geen groen, nr. 1 brandend (vervanging van batterij aanbevolen)

## OPSLAG EN TRANSPORT

### Opslag

- Bewaar de JetForce PRO airbag en alle onderdelen (batterij, lader) op een koele (< 23°C/73°F), droge plaats, beschermd tegen direct zonlicht en uit de buurt van warmtebronnen.
- Voorkom beschadiging door scherpe voorwerpen, dieren, corrosieve materialen en schimmel.
- Wanneer de airbag gedurende 1 dag tot 5 weken wordt opgeborgen, moet hij worden uitgeschakeld met de batterij 100% opgeladen (4 blauwe lampjes).
- Wanneer de airbag 5 weken of langer wordt opgeborgen, moet hij worden uitgeschakeld en in opbergmodus worden gezet (zie Het systeem uitschakelen) met de batterij 75% - 90% opgeladen (3 blauwe lampjes).

### Transport

- Zorg dat het systeem is uitgeschakeld en de bedieningshendel (1c) is opgeborgen alvorens gebruik te maken van een skilift, gondel, vliegtuig, helikopter, pistebully of sneeuwscoter en voor het betreden van smalle, kleine ruimtes.
- Bescherm de JetForce PRO airbag tegen scherpe voorwerpen, schuring of verbijzende krachten tijdens transport.
- De JetForce PRO airbag maakt gebruik van een lithium-ionbatterij net zoals in de meeste laptops wordt gebruikt. Controleer voor vertrek bij een commerciële luchtvaartmaatschappij altijd de actuele vervoersvoorschriften.
  - [www.phmsa.dot.gov/safe-travel/batteries](http://www.phmsa.dot.gov/safe-travel/batteries)
  - [www.iata.org/en/programs/cargo/dgr/lithium-batteries/](http://www.iata.org/en/programs/cargo/dgr/lithium-batteries/)
- Het vervoeren van een beschadigde lithium-ionbatterij (1g) kan verboden zijn en wordt afgeraden. Controleer de batterij altijd volgens de richtlijnen in deze gebruiksaanwijzing en let op de speciale waarschuwingen.

## INSPECTIE, AFSCHRIJVING EN LEVENSDUUR

### Inspectie

Controleer uw materiaal op tekenen van beschadiging en slijtage voor en na elk gebruik. Als u uw airbag tijdens een lawine heeft gebruikt, voer dan een grondige inspectie uit alvorens het systeem opnieuw te gebruiken.

1. Controleer de airbag op gaatjes en scheuren.
2. Controleer de ventilatorbehuizing (5a) op barsten.
3. Controleer de bedieningshendel (1c) op deuken, barsten en blootliggende draden.
4. Controleer de lithium-ionbatterij (1g) op deuken, barsten of tekenen van zwelling.
5. Controleer de bedrading op blootliggende geleiders of slechte aansluiting met de overige componenten.
6. Controleer de rugzak op gaatjes en scheuren.
7. Controleer de schouderbanden, beenriem en heupband van de rugzak op scheuren en beschadigd stiksel.

8. Activeer het systeem nadat de airbag opnieuw is ingepakt om de correcte werking te controleren.

Als na inspectie blijkt dat er tekenen zijn van beschadiging of als u twijfelt over de betrouwbaarheid van uw JetForce PRO airbag, neem dan contact op met de klantenservice van de fabrikant.

### Afschrijving

Beschadigd materiaal moet voor gebruik worden gerepareerd of worden afgeschreven en vernietigd om toekomstig gebruik te verhinderen.

Neem contact op met de klantenservice van de fabrikant van de rugzak indien:

- Het elektronisch systeem van de JetForce PRO niet goed inschakelt of de airbag niet goed opblaast. Voer de procedures uit in het gedeelte Probleemoplossing in deze gebruiksaanwijzing alvorens contact op te nemen met de klantenservice van de fabrikant.
- De batterij te heet wordt om aan te raken (48°C (118°F) of hoger)
- De airbag is beschadigd en leegloopt.
- Constructieweefsel of labels zijn gescheurd, versleten, doorgesneden, gesmolten of verbrand.
- Indien u enige twijfel heeft over de betrouwbaarheid van uw uitrusting, schrijf deze dan af.
- Lithium-ionbatterijen moeten worden afgevoerd volgens de lokale recyclingvoorschriften. Respecteer altijd de lokale wettelijke voorschriften voor de afvoer van batterijen. Werp een batterij nooit in het vuur.
- Een beschadigde batterij niet gebruiken.

### Levensduur

Het JetForce PRO-systeem is gecertificeerd voor 50 volledige inflaties. Bij normaal gebruik en correct onderhoud bedraagt de gebruikelijke levensduur van een JetForce PRO airbag vijf jaar. De feitelijke levensduur kan langer of korter zijn, afhankelijk van de gebruiksfrequentie en de gebruiksomstandigheden. De maximale levensduur van een JetForce PRO airbag bedraagt maximaal 10 jaar vanaf de productiedatum, ook indien het systeem ongebruikt en correct bewaard is. Zodra het aangegeven maximum aantal inflaties of de maximale levensduur is overschreden, moet de airbag worden afgeschreven en vernietigd om toekomstig gebruik te verhinderen.

Factoren die de levensduur van een JetForce PRO airbag verkorten zijn: vallen,rijving, slijtage, langdurige blootstelling aan zonlicht, zout water/zoute lucht, corrosieve stoffen, extreme omstandigheden en verkeerd batterijgebruik. De geschatte, gebruikelijke levensduur van uw vervangbare lithium-ionbatterij bedraagt drie tot vijf jaar. Alle lithium-ionbatterijen verslechteren na verloop van tijd.

### SPECIFICATIES

- Toegestane bedrijfstemperatuur: -30°C tot 50°C (-22°F tot 122°F)
- Ideale opslagtemperatuur van de batterij: 0°C tot 23°C (32°F tot 73°F)
- Toegestane opslagtemperatuur: -35°C tot 55°C (-31°F tot 130°F)
- Toegestane laadtemperatuur: 5°C tot 40°C (41°F tot 104°F)
- Laadvoeding:
  - GlobTek, Inc. Model#GTM91120-3024-T2
  - Ingang 110/220 V AC, 50-60 Hz.
  - Uitgang: 24 V DC, 1.25 Amp
- Batterijspecificaties:
  - Nominale laadspanning: 24 V DC
  - Intern: 28,8 V DC, 2,0 Ah/57,6 Wh
- Bedrijfshoogte: 0 m tot 6000 m (19.700 ft)
- JetForce PRO lithium-ionbatterij, onderdeelnr. 12643
- JetForce PRO airbag-bedieningsmodule, onderdeelnr. 12644
- Bluetooth® zendfrequentie: 2.402 – 2.480 GHz
- Bluetooth® zendvermogen: 0 dBm

### MARKERINGEN (INDIEN AANWEZIG)

**Black Diamond:** De merknaam Black Diamond en de naam van de fabrikant.

◆ : Logo van Black Diamond.

PIEPS: PIEPS merknaam

☞ : PIEPS-logo.

**JetForce PRO:** Naam van technologie/systeem

**JetForce PRO 25:** Voorbeeld van een modelnaam.

CE : De CE-markering van overeenstemming geeft aan dat het product voldoet aan de eisen van de Verordening (EU) 2016/425 betreffende persoonlijke beschermingsmiddelen en de Richtlijn radioapparatuur 2014/53/EU. Aangemelde instantie die het EU-typeonderzoek uitvoert: TÜV SÜD Product Service GmbH, Daimlerstraße 11, D-85748 Garching, Duitsland, NB Nr 0123.

📅 2017-05: Productiedatum van mei 2017.

XXXXXXXXXXXX: 12-cijferig serienummer dat uniek is voor elke airbag.

☞ : Instructie pictogram waarin gebruikers wordt aangeraden de instructies en waarschuwingen te lezen.

EN 16716:2017: De JetForce PRO airbag voldoet aan de norm EN 16716:2017, Bergbeklimmersuitrusting - Airbagsystemen gebruikt bij lawines - Veiligheidseisen en beproevingsmethoden.

☞ : Klasse 3 apparaat, ontworpen om te worden geladen met een veilige, extra lage voedingsspanning.

⏏ : IEC-symbool dat aangeeft dat er een speciale afzonderlijke voeding-

seenheid nodig is om elektriske apparatur op het stroomnet aan te sluiten.  
FCC: FCC-symbool dat aangeeft dat dit apparaat is getest en in overeenstemming is bevonden met de limieten voor een klasse B digitaal apparaat, overeenkomstig deel 15 van de FCC-regels.

Ⓢ: Illustratie die de polariteit van de laadstekker en de JetForce PRO airbag-lader aangeeft.

ⓧ: Rolcontainer-symbool dat gebruikers aanraadt om elektrische en elektronische apparatuur apart van het gewone huisvuil af te voeren.

IP65: Internationaal beveiligingssymbool dat aangeeft dat de JetForce PRO li-ionbatterij en airbag-bediensmodule stofdicht zijn en bestand zijn tegen waterstralen zonder schadelijke effecten, volgens IEC 60529.

♻️: Het universele recyclingssymbool.

De conformiteitsverklaring voor dit product is beschikbaar via

[www.blackdiamondequipment.com/DOC](http://www.blackdiamondequipment.com/DOC)

Black Diamond is een ISO 9001 gecertificeerd bedrijf.

#### GARANTIEBEPERKINGEN

Gedurende (Rugzak en onderdelen: 3 jaar; Lithium-ionbatterij: 2 jaar) na aankoop of levering, tenzij wettelijk anders is vastgelegd, garanderen wij aan de oorspronkelijke koper dat onze producten bij aankoop geen materiaalfouten of fabricagefouten bevatten. Het Product wordt naar ons eigen inzicht gerepareerd of vervangen. Wij bieden geen garantie voor producten die normale slijtage en aantastingen vertonen of die onjuist zijn gebruikt of onderhouden, die zijn gewijzigd of aangepast, of die op enigerlei wijze beschadigd zijn. We behouden ons het recht voor om voor garantieclaims een aankoop- of leveringsbewijs te eisen.

## ⚠️ ADVARSEL!

Til bruk under aktiviteter som kan utsette brukeren for snøskredfare. Snøskred er dødelige. Forstå og aksepter risikoen du utsetter deg for før du deltar i aktiviteter som kan eksponere deg for skredfare. **Du er selv ansvarlig for dine egne handlinger og den risikoen dine avgjørelser kan føre med seg.** Denne sekken kan øke sjansene for overlevelse, men garanterer ikke at du er sikker dersom et skred blir utløst. Sekken skal brukes med annet skredutstyr, inkludert skredsender/-mottaker, spade og sonde. Skredopplæring er essensielt før du skal bevege deg i skredterreng. Lær hvordan du skal unngå skred, samt hva du skal gjøre dersom du blir tatt av et. I tillegg til å utløse airbagen skal du svømme og kjempe for å holde deg på overflaten av snøen. Når farten avtar må du forsøke å lage en luftlomme rundt ansiktet. Før du bruker dette produktet må du lese og forstå alle instruksjoner og advarsler som følger med det, bli kjent med dets muligheter og begrensninger, samt gjennomgå trening i bruk av utstyret. Øv regelmessig. Skaff deg kvalifisert opplæring. Kontakt Black Diamond hvis du er usikker på hvordan dette produktet skal brukes. Produktet skal ikke endres på noen måte. Skredkontrollarbeidere som bruker eksplosiver er underrettet om at denne sekken inneholder elektronisk utstyr som ikke har blitt testet under alle forhold, og som kan utsette brukeren for hittil ukjent risiko. Vær klar over den potensielle faren ved å bruke elektronisk utstyr, inkludert, men ikke begrenset til, risiko for overoppheting, antennelighet, eksplosjon, elektroniske forstyrrelser og statisk elektrisitet. Sjekk produsentens hjemmeside for oppdaterte instruksjoner. **Manglende overholdelse av disse advarslene og instruksjonene kan medføre alvorlig personskade eller død!**

Dette apparatet kan brukes av barn fra åtte år og eldre og personer med nedsatt fysisk, sensorisk eller mental evne eller mangel på erfaring og kunnskap, hvis de har fått veiledning eller instruksjon om bruken av apparatet på en trygg måte og forstår farene involvert. Barn skal ikke leke med apparatet. Rengjøring og vedlikehold skal ikke gjøres av barn uten tilsyn.

⚠️ **ADVARSEL!** Bruk kun den medfølgende JetForce PRO strømforsyneren/laderen til å lade batteriet (type: GlobTek, Inc. GTM91120-3024-T2).

## JetForce PRO Backpack

BRUKSANVISNINGER –  
TA VARE PÅ BRUKANVISNINGEN FOR FREMTIDIG REFERANSE

### JETFORCE PRO BACKPACK INTRODUKSJON

JetForce PRO Backpack er designet for bruk i og rundt områder med fare for snøskred. Sekken inneholder JetForce PRO Avalanche Airbag-systemet som er laget for å øke sjansene for overlevelse dersom du blir tatt av et skred. Ved å øke totalvolumet til personen som blir tatt av skredet vil airbagen hjelpe til med å holde personen på overflaten av snøen, og dermed minske sjansene for total begravning og tillate raskere redning.

Patentert teknologi: Produktet dekkes av følgende amerikanske patenter: #9004116; #9289633; #8851948; #8851949; #8777684; #9492711.

### JETFORCE PRO-SYSTEMETS KOMPONENTER

Se også: Figur 1, forsiden

- 1a: Hovedrom
- 1b: Lomme til utløsningshåndtak
- 1c: Utløsningshåndtak
- 1d: Strømbryter
- 1e: Systemstatusindikatorer
- 1f: Batterinivåindikatorer
- 1g: Litium-Ion batteri
- 1h: Ladekontakt
- 1i: Rom til airbagen
- 1j: Utløsningspost for airbagen
- 1k: Utløsningsspenne
- 1l: Utløsningsklaff
- 1m: Tilgangsklaff til elektronikk
- 1n: JetForce PRO Backpack-instruksjon

- 1o: Strømforsyner/lader
- 3a: Venstre side av beltespennen
- 3b: Høyre side av beltespennen
- 3c: Benstropp
- 3d: Oppbevaringslomme til benstroppen
- 3e: Spenne til benstroppen
- 3f: Løkke til benstroppen
- 3g: Brystrem
- 5a: Vifterom
- 5b: Bryter for tømning av luft
- 5c: Tilgangsport for tømning
- 5d: Glidelåsdrager til airbaglomme
- 5e: Advarselsmerke på glidelås
- 8a: Boosterpakke som festes med gli-

delås

8b: JetForce PRO-grunnenhet

8c: Glidelåsdrager til boosterpakke

8d: Glidelåsender på boosterpakke

### SYSTEMFUNKSJON

Airbagen utløses ved å dra i utløsningshåndtaket (1c), utløsningsspennene (1k) tvinges da åpne, slik at utløsningsklaffen (1l) åpnes. Etter hvert som airbagen blåses opp, åpner glidelåsen seg. Airbagen kan så fylles helt med luft (figur 2).

### SELVDIAGNOSTISERING

For å forsikre at JetForce PRO Avalanche Airbag fungerer som den skal utfører det elektroniske JetForce PRO-systemet en omfattende selvdagnostisering hver gang det starter. Systemet sjekker batterinivå, motor- og viftefunksjon og all kritisk elektronikk som statuslys, utløsningselektronikk og batterielektronikk. Systemet utfører også hyppige diagnostiseringer mens det er i gang. Et fungerende system indikeres ved systemstatuslys (1f) som er plassert på utløsningshåndtaket (1c). Advarsler/feilfunksjoner indikeres med et rødt systemstatuslys (1e), sammen med de blå ladestatuslysene (1f). Se avsnittet om feilsøking i denne manualen for mer informasjon.

### ENHETSBEHANDLING MED PIEPS-APPLIKASJONEN

#### ▲ Før første gangs bruk:

1. Last ned Pieps-appen på en iOS- eller en Android-enhet.



2. Logg inn eller opprett en Pieps-konto gjennom Pieps-appen eller [my.pieps.com/Account/Register](http://my.pieps.com/Account/Register).
3. Bruk Pieps-appen til å oppdatere enheten din til den nyeste fastvareversjonen og utfør en enhetsjekk:



- Aktiver Bluetooth (se «Starte Bluetooth-modus» under).
- Koble deg til enheten gjennom fanen «Device Manager» i Pieps-appen.
- Følg oppfordringene for å oppdatere fastvaren din dersom en ny versjon er tilgjengelig.
- Velg «Device Check» (enhetssjekk) og følg alle oppfordringene.

#### Starte Bluetooth-modus

JetForce PRO-systemet kan kobles til trådløst via Pieps-appen, som er tilgjengelig for både Android- og iOS-enheter med Bluetooth 4.0 eller høyere. Appen leverer systeminformasjon og lar deg installere oppdatert fastvare, justere systemparametre og feilsøke systemet. Systemet kan tilkobles din Bluetooth-enhet ved hjelp av følgende prosedyre:

1. Med systemet nedstengt trykker du på den røde strømbryteren (1d) 5 ganger innen 3 sekunder for å gå inn i Bluetooth-modus.
2. Når systemet er i Bluetooth-modus og søker etter tilkobling, vil det første og andre blå ladestatuslyset (1f) alternere.
3. Når systemet har koblet seg til enheten din, vil det første og andre ladestatuslyset (1f) fortsatt alternere, mens det tredje og fjerde ladestatuslyset (1f) vil lyse fast.
4. Følg instruksjonene i Pieps-appen for å utføre nødvendige systemkontroller og oppdateringer.
5. For å gå ut av Bluetooth-modus kobler du systemet fra appen og venter i 30 sekunder. Systemet vil gå tilbake til nedstengt status tilstand. Du kan eventuelt også bruke den standard nedstengingsprosessen.

**▲ MERK! Det er brukerens ansvar å holde fastvaren til sin JetForce-sekk oppdatert. Vi anbefaler å se etter oppdateringer ved starten av hver sesong og hver måned når utstyret er regelmessig i bruk.**

#### LADING AV BATTERIET

Sørg for at batteriet alltid er fulladet før du beveger deg ut i skredfarlig terreng.

**▲ ADVARSEL! Litiumbatterier må bare lades under tilsyn.**

**▲ ADVARSEL! Airbagen kan utløses hvis det trekkes i utløsningshåndtaket når lysene lyser, også mens sekken lades.**

1. Finn frem laderen (1o) og sett på korrekt internasjonal kontakt.
2. Finn ladekontakten inni lommen til utløsningshåndtaket (1b).
3. Åpne glidelåsen og eksponer ladekontakten (1h).
4. Plugg laderen (1o) i ladekontakten (1h).
5. Sett laderen (1o) i en strømkontakt.
6. Systemstatusindikatoren (1e) på utløsningshåndtaket (1c) vil lyse i solid grønt. Batterinivået vises med blå lys på batterinivåindikatorerne (1f). Et blinkende blått lys indikerer status på ladingen.
7. Lad helt til utløsningshåndtaket (1c) viser at batteriet er fulladet med fire solide blå lys.
  - a. Førstegangs lading kan ta inntil 12 timer.
  - b. Normal ladetid er mindre enn 6 timer.
8. Lad Litium-Ion batteriet (1g) i romtemperatur. Lad ikke batteriet utenfor det gitte temperaturintervallet (5°C - 40°C / 41°F - 104°F). Ved slike ekstreme temperaturer vil systemet vise en advarsel om ladetemperatur (se avsnittet om feilsøking i denne manualen) til batteritemperaturen igjen befinner seg innenfor ladeområdet – ladingen starter så automatisk. Det kan ta opptil én time før batteritemperaturen når nødvendig nivå.
9. Avbryt ladingen og se avsnittet om feilsøking i denne manualen dersom du ser et fast rødt systemstatuslys (1e).

#### KONTROLL AV BATTERINIVÅET OG NÅR DU SKAL LADE

1. Trykk kort på den røde strømbryteren (1d) for å se batterinivået på batterinivålysene (1f og figur 6).
  - a. 4 blå lys: fulladet (et maksimum antall utløsninger er mulig)
  - b. 3 eller 2 blå lys: delvis ladet (flere utløsninger mulig)
  - c. 1 blått lys: minst én utløsning mulig ved -30°C (-22°F)

**▲ ADVARSEL! Etter sjekk av batteristatus venter du til ladestatuslysene (1f) slås av før systemet startes opp.**

2. Et blinkende rødt systemstatuslys (1d) i kombinasjon med et enkelt, blinkende blått lys, indikerer at det ikke er nok batteri for å kunne gjennomføre en utløsning. Beveg deg ikke i skredfarlig terreng.
3. Sjekk batterinivået kvelden før du har til hensikt å bruke JetForce PRO Airbag, og lad dersom det ikke er fulladet. Gjør det til en vane å alltid ha fulladet batteri for du går ut.

#### BRUKE SEKKEN (FIGUR 3)

Riktig tilpassning og feste på kroppen er livsviktig.

1. Ta på deg sekken ved å føre begge armene gjennom skulderremmene.
2. Fest venstre del av spennen (3a) i høyre del av spennen (3b), og stram til for å være sikker på at den sitter godt.
3. Finn frem benstroppen (3c) som finnes i oppbevaringslommen for benstroppen (3d). Før remmen bak og rundt ditt venstre ben, deretter mellom bena. Fest klipset til benstroppen (3e) gjennom løkken til benstroppen (3f), hvis benstroppen er for stram eller for slakk, justeres den ved justeringsspennen av metall ved bunnen av høyre skulderrem. Forsikre deg om at remmen er tredd tilbake i spennen.
4. Fest og stram brystremmen (3g).
5. Tilpass skulderremmene for å fordele vekten mellom skuldre og midjen.

#### OPPSTART AV SYSTEMET (FIGUR 4)

**▲ ADVARSEL! Det er avgjørende at systemet er armert før du entrer skredterreng.**

1. Åpne glidelåsen på lommen til utløsningshåndtaket (1b) på skulderremmen og eksponer utløsningshåndtaket (1c).
2. For å armere systemet, trykk og hold inne (~3 sekunder) den røde strømbryteren (1d) på enden av utløsningshåndtaket (1c) helt til viften starter kort. Slipp bryteren når du hører viften.
3. Husk å desarmere JetForce PRO-systemet når sekken ikke er i bruk.

#### SYSTEMSTATUSLYS

1. Etter oppstart skal systemet vise et pulserende grønt systemstatuslys (1e) for å indikere at systemet er armert og klart for utløsning. Se også figur 7.
2. Uansett systemstatus (startet, lader, kalibreres), vil JetForce PRO-systemet levere omfattende selvdiagnostikk. Advarsler eller feil indikeres med det røde systemlyset (1e). For feilindikasjoner, se avsnittet for Feilsøking i denne manualen.

#### UTLØSE AIRBAGEN (FIGUR 4)

Med sekken på ryggen og alle remmer riktig festet, systemet startet og et pulserende grønt systemstatuslys, kan airbagen utløses.

1. Grip utløsningshåndtaket (1c) og trekk nedover for å slå på viften.
2. Airbagen vil utløses umiddelbart. Viften vil gå med full kraft i 9 sekunder, etterfulgt av mindre kraft og raske etterfyllingsintervaller i 3 minutter.
3. Airbagen vil tømmes for luft etter 3 minutter og automatisk gå over til beredt modus.
4. For å avbryte oppblåsnings-/tømmingsprosessen etter de første 9 sekundene og returnere til beredt modus, trykk og hold inne den røde strømbryteren (1d) i ca 3 sekunder.

#### PAKKE SAMMEN AIRBAGEN (FIGUR 5)

1. For du pakker sammen airbagen igjen må den være helt tømt for luft.
  2. For å manuelt tømme airbagen:
    - a. Finn tilgangsporten for tømming (5c) nær viftehøuset (5a), like ved nettingen på sekkens nedre høyre side.
    - b. Finn den runde knappen for lufttømming (5b) på enden av viftehøuset (5a).
    - c. Skyv bryteren for å åpne ventilen (5b) opp og komprimer deretter airbagen for å presse ut gjenværende luft.
  3. Lokaliser drageren på glidelåsen på airbagrommet (5d) under utløsningsklaffen (1l) og flytt den til motsatt side av sekken.
  4. Sett sammen glidelåsene og lukk glidelåsen mens du trykker skredballongen ned i ballongrommet. Fordel ballongen jevnt ved å trykke direkte ned i ballongrommet og lukke glidelåsen over den. Ikke rull eller brett ballongen når du pakker den ned.
  5. Lukk glidelåsen helt til bunnen av venstre side av sekken.
- ▲ ADVARSEL! Det er helt avgjørende at drageren på glidelåsen (5d) går forbi enden på den korte siden av glidelåsen, ellers vil ikke airbagen utløses. Drageren må være koblet fra den korte siden av glidelåsen (se instruksjon for glidelåsen 5e).**
6. Klikk utløsningsspennene (1k), som befinner seg på utløsningsklaffen (1l), på utløsningsposten (1j), og brett kantene på utløsningsklaffen inn under den omkringliggende værbeskyttelsen.

#### DESARMERING AV SYSTEMET

Det fines to nivåer av manuell nedstenging:

- Korttidslagring (hvile) – mindre enn 7 dagers bruksopphold
  - Langtidslagring (oppbevaring) – mer enn 7 dagers bruksopphold
1. For å stenge ned systemet (korttidslagring) holder du den røde strømbryteren (1d) inne til det røde lyset begynner å blinke (~3 sekunder), bryteren slippes så. Ingen lysindikasjoner etter at bryteren ble sluppet viser at systemet ble stengt ned på riktig måte.
  2. For å sette sekken i oppbevaringsmodus (langtidslagring), startes sekken opp i henhold til avsnittet «OPPSTART AV SYSTEMET» i denne manualen. Mens systemet er startet holder du inne den røde strømbryteren (1d) til du ser et rødt blinkende lys og deretter et rødt lys som lyser fast (~10 sekunder), bryteren slippes så. Ingen lys overhodet indikerer at systemet er fullstendig slått av.
- MERK!** Det vil være en 4-sekunders oppvåkingsforsinkelse år systemet har vært i oppbevaringsmodus.
3. Oppbevar utløsningshåndtaket (1c) i lommen (1b) på skulderrem, og dra igjen glidelåsen på lommen.

JetForce PRO-systemet leverer også automatisk nedstenging for å beskytte batteriet:

- Autohvile: Settes automatisk fra i gang til hvilemodus etter 12 timer uten bevegelse. 12-timers tidsavbruddet kan endres eller deaktiveres (=> Pieps-app => Innstillinger).
- Autooppbevaring: Settes automatisk fra hvilemodus til oppbevaringsmodus etter 7 dager eller dersom batteriet når kritisk lavt ladetnivå.

#### INTERFERENSADVARSLER

Alt elektronisk skredutstyr er veldig sensitivt for elektronisk og magnetisk påvirkning. Denne JetForce Avalanche airbag-sekken er designet for å minimere interferens, men det er brukerens ansvar å følge noen grunnleggende beste praksis:

- Unngå å ha med deg unødvendig elektronikk.
- Maksimer avstanden mellom skredsøkeren og andre elektroniske, magnetiske og metalliske kilder for interferens (som mobiltelefoner, smartklokker, radioer, oppvarmede klesplagg og elektroniske airbags).
- En minimumsavstand på 20 cm for en skredsøker i SEND-modus og 50 cm i SEARCH-modus anbefales.
- I SEND-modus må du bære skredsøkeren på forsiden av kroppen slik at du maksimerer avstanden mellom søkeren og JetForce oppblåsbar ryggsekk.
- Når den søker, må du maksimere avstanden fra JetForce-sekken ved å holde søkeren foran kroppen med delvis utstruktet arm.
- Avansert planlegging må vurderes for å sørge for at smartklokker, oppvarmede hansker og lignende som vanligvis ville vært veldig nær en søker, holdes minst 50 cm unna.
- All enhetsfastvare må holdes oppdatert.
- Se i bruksanvisningen for din spesifikke søker for beste praksis når det gjelder interferens.

#### SPESIFIKKE ADVARSLER!

- ▲ Desarmer systemet og pakk bort utløsningshåndtaket (1c) før du tar skiheis, trikk, fly, helikopter, scooter eller annet kjøretøy, samt før du entrer små, kompakte rom.
- ▲ Ikke fest noe over glidelåsen til airbagen.
- ▲ Ikke trekk til hjelmlholderen for stramt.
- ▲ Når viftemotoren går kan systemet forstyrre elektronisk skredutstyr (sender/mottaker).
- ▲ Ikke oppbevar noe i airbagrommet (1i). Små gjenstander kan ødelegge eller stoppe viften.
- ▲ Endring av designen på noen som helst måte, utilsiktet bruk, eller forsømmelse av lesing og forståelse av noen av instruksjonene kan resultere i alvorlig skade eller død.
- ▲ Desarmer JetForce PRO og pakk bort utløsningshåndtaket (1c) før du transporterer eller lagrer utstyret.
- ▲ Benstroppen (3c) hindrer sekken fra å bli revet av kroppen din i et skred. Vi anbefaler på det sterkeste at den brukes.
- ▲ Sjekk alltid at det blinker grønt på utløsningshåndtaket (1c) før du entrer skredfarlig terreng.
- ▲ Som med alt sikkerhetsutstyr er det viktig at du trener slik at du er sikker på at du kan bruke det dersom det blir nødvendig.
- ▲ Vi fraråder å kjøpe brukt utstyr. For å kunne stole helt og holdent på dine produkter må du kjenne til brukshistorien deres.
- ▲ Bruk kun den medfølgende JetForce PRO strømforsyneren/laderen til å lade batteriet (type: GlobTek, Inc. GTM91120-3024-T2)
- ▲ Ikke senk systemet i vann.
- ▲ Ikke knus, punkter eller utsett Litium-Ion batteriet (1g) for overdrevne støt etter vibrasjoner.
- ▲ Ikke før noe inn i batteriterminalene eller kortslutt kontaktene med vilje.
- ▲ Ikke utsett JetForce PRO Backpack for temperaturer høyere enn 55°C (130°F).
- ▲ Ikke prøv å demontere Litium-Ion batteriet (1g) eller airbagens kontrollmodul.
- ▲ Kun batteriet kan fjernes. Ikke prøv å fjerne noen annen bestanddel av JetForce PRO Backpack.
- ▲ Fysisk skade på JetForce PRO-systemet eller batteriet kan resultere i funksjonsfeil eller overdreven varme og brann.
- ▲ Vær forsiktig når du fjerner eller installerer batteriet, eller hvis du lagrer det utenfor sekken.
- ▲ JetForce PRO Backpack vil ikke øke sjansen for overlevelse i andre situasjoner utenfor tiltenkt bruk og design.
- ▲ Ikke la dette utstyret eller noe annet sikkerhetsutstyr endre din oppfatning om skredfare.

#### SKIFTE UT BOOSTERPAKKE SOM FESTES MED GLIDELÅS (FIGUR 8)

JetForce PRO lar deg skifte ut boosterpakker som festes med glidelås (8a) på din JetForce PRO-grunnenhet (8b), basert på dine plassbehov. Gjør følgende for å skifte ut den modulære delen av ryggsekken:

1. Finn begge glidelåsdragerne på boosterpakken (8c) på sekkens hovedrom.
2. Åpne glidelåsen hele veien rundt pakken til de spretter av glidelåsene på boosterpakken (8d) nederst på sekken.
3. Fjern boosterpakken som festes med glidelås (8a) fra JetForce PRO-grunnenheten (8c).
4. Innrett den nye boosterpakken som festes med glidelås (8a) med glidelåsene på JetForce PRO-grunnenheten (8b) og fest de to glidelåsdragerne på boosterpakken (8c) til de tilhørende glidelåsene til boosterpakken (8d).
5. Trekk glidelåsdragerne på boosterpakken (8c) rundt sekken til ønsket posisjon for bruk som hovedglidelås til sekkens hovedoppbevaringsrom. Hold glidelåsene på motsatt side av utløserklaffen for å minimere trekraften på utløserklipsen.

▲ **ADVARSEL! Bruk ikke JetForce PRO uten en boosterpakke tilkoblet.**

#### JUSTERING AV UTLØSERHÅNDTAK (FIGUR 9)

Håndtaket kan flyttes fra brukerens venstre side til den høyre siden.

1. Desarmer systemet.
2. Åpne lommen for utløserhåndtaket og åpne glidelåsen til ballongrommet.

3. Før håndtaket fra lommen i skulderremmen ned i ballongrommet.
4. Før håndtaket under de to skrå skifestestroppene og under ballongen.
5. Før håndtaket inn i den nye skuldersiden.
6. Skyv lengdereguleringen langs den tilhørende støtteremmen og juster etter behov.
7. Test av korrekt ballongutløsning.

#### FEILSØKING

Uansett systemstatus (startet, lader, kalibreres), vil JetForce PRO-systemet levere omfattende selvdagnostikk. Advarsler eller feil indikeres med det røde systemstatuslyset (1e), sammen med de blå ladestatuslysene (1f) for differensiering (figurene 6–7):

1. Lyser fast rødt: Feilfunksjon, innledende utløsning er ikke garantert – gå ikke inn i terreng med potensielle snørøst!
  2. Konstant blinkende rødt: Advarsel, utilstrekkelig batterilading – ikke gå inn i områder med skredfare! Utløsning er mulig, men kan skade batteriet.
  3. Kortvarig rød blinking i 3 sekunder etter armering, og deretter fortsetter systemet som normalt: selvtesten har påvist utløsningsrelatert funksjonsfeil – ikke gå inn i områder med skredfare!
- For å søke etter feil, følg disse stegene i rekkefølge. Sjekk om systemet fungerer normalt etter hvert steg.
1. Slå av systemet, og slå det deretter på igjen.
  2. Koble ladekontakten (1h) til laderen (1o) og la systemet være tilkoblet til du ser 4 blå ladestatuslys (1f) som lyser fast. Etter dette kobles systemet fra og startes opp.
  3. Sjekk at skruene i batterifestet er skrudd ordentlig fast. Stram til dersom batteriet er løst.
  4. Bruk «Systemkontroll» i Pieps-appen for detaljert feilsøking. Appen gir også en detaljert forklaring av statuslysendikasjonene. Følg instruksjonene og rådene i appen. For å koble systemet til en enhet med Bluetooth-teknologi, se avsnittet «BLUETOOTH-TILKOBLING» i denne manualen.
  5. Ta kontakt med sekkprodusentens servicesenter for hjelp.

ADVARSEL/FEILINDIKASJONER:		
Type	Indikering	Nødvendig handling
Advarsel om batterilading	Blinker RØDT Ingen GRØNNE BLÅTT nr. 1 blinker (RØDT og BLÅTT alternerer)	Lad opp batteriet
Advarsel om batteriladetemperatur	Blinker RØDT Ingen GRØNNE Alle 4 BLÅ blinker (2x blinker, 2x pause) (RØDT og BLÅTT er synkron)	Påse at systemet lades ved romtemperatur. La systemet være tilkoblet strømmettet til batteritemperaturen er innenfor tillatt temperaturområde og lading starter automatisk.
Feil kalibreringsresultat / batteritilstand er uakseptabel	Fast RØDT Ingen GRØNNE BLÅTT nr. 1 lyser fast	Batteriet må skiftes ut
Bluetooth-aktiveringsfeil	Fast RØDT Ingen GRØNNE BLÅTT nr. 1, 2 alternerer	Stans indikasjonen ved hjelp av nedstengingsprosessen og aktiver Bluetooth på nytt. Hvis du fortsetter å se denne feilen, tar du kontakt med sekkprodusentens servicesenter for hjelp.

#### STELL OG VEDLIKEHOLD

- JetForce PRO Backpack må ikke komme i kontakt med etsende stoffer som batterisyre, gass, løsemidler, blekemidler (klorin), frostvæske, isopropylalkohol eller bensin.
- Bruk en fuktig klut og mildt vaskemiddel direkte på flekken(e) dersom sekken trenger en vask. Pass på at sekken ikke blir unødvendig våt. Når du er ferdig med å vaske, åpne alle berørte lommer og heng opp sekken slik at den kan løftørke før neste bruk.
- Ikke knus, punkter eller utsett batteriet for overdrevne støt etter vibrasjoner.
- Inspiser Litium-Ion batteriet regelmessig for sprekker, hevelser eller annen fysisk skade, og erstatt ødelagte deler umiddelbart.
- JetForce PRO-batteriet er designet for å fungere optimalt ved veldig kalde temperaturer og har en intern strømkrets som ivaretar batteriets helse. Alle litium-ion batterier vil imidlertid forringes over tid og med bruk, uansett hvor ofte og nøye de er kontrollert. Langvarig lagring når det er fulladet og/eller ved høye temperaturer er den enkleste måten å fremskynde denne prosessen på og dermed svekke batteriets kapasitet og helse permanent. La heller ikke batteriet lades helt ut. Å la systemet gå når det ikke vises noen blå lys kan skade batteriet.
- Batterihelsen kan enkelt forlenges ved å gjøre følgende:

- Desarmer alltid systemet når du ikke befinner deg i skredfarlig terreng.
  - Lad batteriet ofte ved normal, vanlig bruk. Som med alle litium-ion batterier er det ideelt å lade opp til 100 % (4 blå lys) når sekken brukes regelmessig. Unngå fullstendig utlading
  - Oppbevar JetForce PRO Backpack i et kjølig (< 23 °C/73 °F), tørt rom, og med 75 %-90 % batterikapasitet (3 blå lys) når sekken ikke brukes regelmessig.
  - Selv om systemet vil fungere i temperaturer opp til 45 °C (113 °F) vil batteriet forringes i temperaturer høyere enn 23 °C (73 °F).
- Systemkontroll: Pieps-appen kan brukes når som helst til å verifisere at JetForce PRO-systemet ditt fungerer som det skal.
  - Batterikalibrering: Det anbefales at batterikalibrering utføres en gang i året, etter skisesongen. Batterikalibrering lar deg evaluere batteritilstanden og gir mest mulig nøyaktige ladenivåindikasjoner.
    - Start kalibreringen med lavt batteriladenivå (1 blått lys), siden systemet må tømme batteriet før det lades opp igjen.
    - 3.Koble ladekontakten (1h) til laderen (1o) i to minutter. Koble deretter fra.
    - Trykk og hold inne (~3 sekunder) den røde strømbryteren (1d) til du hører at motoren kjører med svak effekt. Lysene indikerer kalibrering => ingen røde, blinker grønt, veksler gjennom blått utvendig/innvendig.
    - Kalibreringen avsluttes med en resultatindikasjon:
      - Meget bra:** ingen røde, blinker grønt, fast blått nr. 1–4
      - Bra:** ingen røde, blinker grønt, fast blått nr. 1–3
      - Akseptabel:** ingen røde, blinker grønt, fast blått nr. 1–2
      - Uakseptabel:** lyser fast rødt, ingen grønne, fast blått nr. 1 (batteriskifte anbefales)

## OPPBEVARING OG TRANSPORT

### Oppbevaring

- Oppbevar alltid JetForce PRO Backpack og alle tilhørende deler (batteri, lader) på et kjølig (< 23 °C/73 °F), tørt sted, utenfor direkte sollys, og alltid unna varmekilder.
- Unngå skade fra skarpe objekter, dyr, etsende materialer og mugg.
- Når sekken oppbevares i 1 dag til 5 uker, skal sekken stenges ned med et 100 % oppladet batteri (4 blå lys).
- Når sekken lagres i mer enn 5 uker, skal sekken stenges ned og settes i oppbevaringsmodus (se Stenge ned systemet) med 75 %-90 % oppladet batteri (3 blå lys).

### Transport

- Forsikre deg om at systemet er desarmert og utløsningshåndtaket (1c) pakket bort før du tar en skiheis, trikk, fly, helikopter, scooter eller annet kjøretøy, samt før du entrer små, kompakte rom.
- Beskytt JetForce PRO Backpack fra skarpe objekter, slitasje og knusende krefter under transport.
- JetForce PRO Backpack bruker et Litium-Ion batteri tilsvarende det som finnes i de fleste laptop. For kommersiell flytransport må du alltid sjekke gjeldende reiseregler og følge dem.
  - [www.phmsa.dot.gov/safe-travel/batteries](http://www.phmsa.dot.gov/safe-travel/batteries)
  - [www.iata.org/en/programs/cargo/dgr/lithium-batteries/](http://www.iata.org/en/programs/cargo/dgr/lithium-batteries/)
- Transport av et skadet Litium-Ion batteri kan være forbudt og frarådes. Sjekk alltid batteriet i tråd med retningslinjene som er skissert i denne instruksjonen og sørg for at du tar hensyn til spesifikke advarsler.

## INSPEKSJON, KASSERING OG LEVETID

### Inspeksjon

Inspiser utstyret ditt for tegn på skade og slitasje før og etter bruk. Dersom du utløser airbagen i et skred, sjekk utstyret ekstra nøye før du bruker det igjen.

- Inspiser airbagen for punktering og rifter.
- Sjekk viftehøyet (5a) for sprekker.
- Sjekk utløsningshåndtaket (1c) for bulker, sprekker eller synlige ledninger.
- Sjekk Litium-Ion batteriet (1g) for bulker, sprekker eller tegn på hevelse.
- Inspiser ledninger for synlige ledere eller svekkede tilkoblinger til de andre delene.
- Sjekk sekken for punktering eller rifter.
- Sjekk skulderremmene, benstroppen og midjebeltet for rifter eller skader på sømmene.
- Etter at airbagen er pakket sammen, armer systemet for å bekrefte at det fungerer som det skal.

Dersom inspeksjonen avslører tegn på skade eller hvis du er i tvil om JetForce PRO Backpacks pålitelighet, ta kontakt med produsentens kundesenter.

### Kassering

Skadet utstyr må repareres før det brukes eller kasseres og odelegges for å forhindre fremtidig bruk.

Kontakt sekkprodusentens kundeservice dersom:

- JetForce PRO Backpack sitt elektroniske system ikke starter som det skal eller dersom airbagen ikke utløses som den skal. Utfør prosedyrene i avsnittet om feilsøking i denne manualen før du kontakter dem.
- Batteriet blir for varmt til å berøres (48 °C (118 °F) eller mer)
- Airbagen er skadet og ikke holder på luften.

- Struktur eller forsterkningsømmer er revet over, slipt, kuttet, smeltet eller brent.
- Hvis du er i tvil om utstyrets pålitelighet, kasser det.
- Litium-Ion batterier skal kildesorteres. Følg alltid lokale regler når du skal kaste et batteri. Ikke kvitt deg med et batteri ved å brenne det.
- Aldri bruk et skadet batteri.

### Levetid

JetForce PRO systemet er sertifisert for 50 fulle utløsninger. Ved normal bruk og riktig vedlikehold er den gjennomsnittlige levetiden til en JetForce PRO Backpack fem år. Den faktiske levetiden kan være kortere eller lengre avhengig av hvor ofte sekken brukes og under hvilke forhold. Maksimum levetid for en JetForce PRO Backpack er opp til 10 år fra produksjonsdato, selv om den aldri er brukt og oppbevart riktig. Ved oppnådd angitt antall utløsninger eller maksimal levetid, skal sekken tas ut av bruk og destrueres for å unngå fremtidig bruk.

Faktorer som vil redusere levetiden til en JetForce PRO Backpack: Fall, slitasje, utsettelse for sollys, saltvann og –luft, etsende kjemikalier, røft klima eller feilbruk av batteriet. Den gjennomsnittlige levetiden til det utskiftbare Litium-Ion batteriet er tre til fem år. Alle Litium-Ion batterier forringes med alderen.

### SPESIFIKASJONER

- Tillatt driftstemperatur: -30 °C til 50 °C (-22 °F til 122 °F)
- Optimal oppbevaringstemperatur for batteriet: 0 °C til 23 °C (32 °F til 73 °F)
- Tillatt oppbevaringstemperatur: -35°C til 55 °C (-31 °F til 130 °F)
- Tillatt ladetemperatur: 5 °C til 40 °C (41 °F til 104 °F)
- Strømforsyner/lader:
  - GlobTek, Inc. modellnr. GTM91120-3024-T2
  - Input: 110/220 V AC, 50-60 Hz.
  - Output: 24 V DC, 1.25 ampere
- Batterispesifikasjoner:
  - Nominell ladespenning: 24 V DC
  - Intern: 28,8 V DC, 2,0 Ah/57,6 Wh
  - Driftshøyde: 0 til 6000 m (19 700 fot)
  - JetForce PRO Litium-Ion batteri, Del# 12643
  - JetForce PRO Airbag kontrollmodul, Del# 12644
  - Overføringsfrekvens for Bluetooth®: 2402–2480 GHz
  - Signaleffekt for Bluetooth®: 0 dBm

### MERKING (NÅR TILSTEDE)

**Black Diamond:** Black Diamonds merkenavn og navn på produsenten.

 : Black Diamonds logo.

**PIEPS:** PIEPS-merkenavn

 : Pieps logo.

**JetForce PRO:** Teknologi- og systemnavn

**JetForce PRO 25:** Eksempel på modellnavn.

**CE :** CE-samsvarsmerket viser til oppfyllelse av kravene i forskriftene om personlig verneutstyr (EU) 2016/425 og radiodirektivet 2014/53/EU. Varslet kontrollorgan som utfører EU-typegodkjenningen: TÜV SÜD Product Service GmbH, Daimlerstraße 11, D-85748 Garching, Tyskland, NB No 0123.

 **2017-05:** Produksjonsdato er mai 2017.

**XXXXXXXXXXXX:** 12-sifret serienummer som er unikt for hver sekk.

 : Instruksjonspiktogram som oppfordrer brukeren til å lese instruksjonen og advarslene.

**EN 16716:2017:** JetForce PRO Backpack er i samsvar med EN 16716:2017, Fjellutstyr – Skredsekk-systemer – Sikkerhetskrav og testmetoder.

 : Klasse 3 apparat, designet for å bli ladet med en strømforsyner med ekstra lav spenning.

 : IEC-symbol som indikerer at en spesifikk separat forsyningsenhet er påkrevd for tilkobling av elektrisk utstyr til nettstrømmen.

**FC:** FCC symbol som indikerer at utstyret har blitt testet og fungerer i samsvar med grensene for klasse B digitalt utstyr, i henhold til del 15 av FCC-reglene.

 : Illustrasjon som viser ladekontaktens og laderens poler.

 : Søppelkassesymbol som oppfordrer brukeren til å kaste elektrisk utstyr separat fra usortert avfall.

**IP65:** Internasjonal beskyttelsesmarkering som indikerer at JetForce PRO Litium-Ion batteriet og airbagens kontrollmodul er støvtette og vil tåle en vannsprut uten å ta skade, etter IEC 60529.

 : Det universelle resirkulerings symbolet.

Samsvarserklæringen for dette produktet finnes på [www.blackdiamondequip.com/DOC](http://www.blackdiamondequip.com/DOC)

Black Diamond er et ISO 9001-sertifisert selskap.

### BEGRENSET GARANTI

I (pakke og komponenter: tre år: litium-ionbatteri: to år) etter kjøp eller leveranse, med mindre noe annet kreves av lokale lover, garanterer vi den opprinnelige detaljhandleren at produktene våre er uten feil i materialer og håndverk som de selges originalt. Produktet vil bli reparert eller byttet etter vårt skjønn. Garantien dekker ikke produkter som viser normal slitasje, feil bruk, dårlig vedlikehold, endringer eller modifikasjoner, eller skader som er påført under bruk. Vi forbeholder oss retten til å kreve at det legges frem kjøpsbevis eller leveringsbevis i forbindelse med alle garantikrav.

## ⚠ VARNING!

För användning vid aktiviteter som kan utsätta användaren för snölaviner. Laviner är livshotande. Skaffa dig en förståelse för och acceptera de medföljande riskerna innan du deltar i aktiviteter som kan utsätta dig för lavinfara. Du är själv ansvarig för dina handlingar och riskerna som uppstår av dina beslut. Den här ryggsäcken kan öka dina överlevnadschanser, men den garanterar inte säkerhet i händelse av en lavin. Ryggsäcken ska användas tillsammans med annan lavinsäkerhetsutrustning inklusive en lavinsändare, spade och sond. Lavinutbildning är nödvändig innan du ger dig ut i lavinterräng. Lär dig hur du undviker laviner och vad du ska göra om du dras med i en. Förutom att aktivera luftkudden ska du försöka simma och hålla dig ovanpå lavinen, och försöka skapa en luftficka när lavinen börjar stanna upp. Innan du använder den här produkten ska du läsa igenom och förstå alla instruktioner och varningar som medföljer den, och göra dig bekant med dess möjligheter och begränsningar, samt genomgå korrekt utbildning i utrustningens användning. Öva regelbundet. Kontakta Black Diamond om du är osäker på hur du använder denna produkt. Förändra inte på något sätt denna produkt. Lavinpersonal som använder explosiva material ska vara uppmärksamma på att ryggsäcken innehåller elektronisk utrustning som inte har testats för alla förhållanden och kan utsätta användaren för hittills okända risker. Var medveten om de potentiella riskerna med att använda elektronisk utrustning, inklusive, men inte begränsat till, risker gällande överhettning, brandrisk, explosion, elektriska störningar och statisk elektricitet. Kontrollera på tillverkarens webbsida om det finns uppdaterade instruktioner och fast programvara. Om du inte läser och följer varningarna och anvisningarna kan det leda till allvariga eller dödliga personskador!

Denna apparat kan användas av barn från 8 år och personer med nedsatt fysisk och mental förmåga eller bristande erfarenhet och kunskap om de har fått instruktioner om hur man använder apparaten på ett säkert sätt och förstår farorna med användningen. Barn bör inte leka med apparaten. Rengöring och underhåll ska inte utföras av barn utan uppsikt.

⚠ **VARNING!** Ladda endast batteriet med den medföljande JetForce PRO Airbag-laddaren (typ: GlobTek, Inc. GTM91120-3024-T2).

## JetForce PRO Backpack

BRUKSANVISNING - BEHÅLL ANVISNINGEN FÖR FRAMTIDA ANVÄNDNING

### INTRODUKTION TILL JETFORCE PRO BACKPACK

JetForce PRO Backpack är utformad för användning i och runt områden utsatta för snölaviner. Ryggsäcken har ett inbyggt JetForce PRO Avalanche Airbag System, som är utformat att förbättra överlevnadschanserna vid en lavin. Genom att öka den totala volymen hos en person som dragits med i lavinen hjälper luftkudden till att hålla offret vid ytan, något som minskar risken för att offret begravs helt och underlättar snabbare räddning.

Patenterad teknik: Den här produkten omfattas av de nedanstående amerikanska patenten: #9,004,116; #9,289,633; #8,851,948; #8,851,949; #8,777,684; #9,492,711.

### JETFORCE PRO-SYSTEMETS KOMPONENTER

Se även: Figur 1, framdelens insida

<b>1a:</b> Huvudförvaringsfack	<b>3b:</b> Höger sidospänne
<b>1b:</b> Ficka för aktiveringshandtag	<b>3c:</b> Benrem
<b>1c:</b> Aktiveringshandtag	<b>3d:</b> Förvaringsficka för benrem
<b>1d:</b> Strömknapp	<b>3e:</b> Benremsklämma
<b>1e:</b> Lampor för systemstatus	<b>3f:</b> Benremsögla
<b>1f:</b> Lampor för laddningsstatus	<b>3g:</b> Bröstrem
<b>1g:</b> Litiumjonbatteri	<b>5a:</b> Fläktbehållaren
<b>1h:</b> Laddningskontakt	<b>5b:</b> Lufttömningsknapp
<b>1i:</b> Luftkuddeficka	<b>5c:</b> Tömningsöppning
<b>1j:</b> Luftkuddens utlösningspost	<b>5d:</b> Dragsko för luftkuddefickas blixtlås
<b>1k:</b> Frigöringsklämma	<b>5e:</b> Varningsetikett för blixtlås
<b>1l:</b> Frigöringsflik	<b>8a:</b> Zip-On Booster-ryggsäck
<b>1m:</b> Elektronisk öppningsflik	<b>8b:</b> JetForce PRO-basenhät
<b>1n:</b> JetForce PRO Backpack - Bruksanvisning	<b>8c:</b> Dragskor för blixtlås på Booster-ryggsäck
<b>1o:</b> Laddningsaggregat	<b>8d:</b> Blixtlåsändare på Booster-ryggsäck
<b>3a:</b> Vänster sidospänne	

### SYSTEMFUNKTION

När du aktiverar luftkudden genom att dra i aktiveringshandtaget (1c), frigörs frigöringsklämman (1k) så att frigöringsfliken (1l) öppnas. Då öppnas luftkuddens blixtlås av trycket från luftkudden under påfyllningen. Då kan luftkudden blåsas upp helt (figur 2).

### SJÄLVTEST

För att säkerställa att din JetForce PRO Avalanche Airbag fungerar korrekt utför JetForce PRO elektroniska system ett omfattande självtest varje gång systemet startas. Vid självtestet kontrolleras batterinivån, motor- och fläktdrift och all kritisk elektronik, t.ex. statuslampor, utlösningselektronik och batterielektronik. Systemet utför även regelbundna test när den är apaterad. I ett korrekt fungerande system visas statusen med en pulse-

rande grön lampa för systemstatus (1e) som är placerad på aktiveringshandtaget (1c). Varningar/felfunktioner indikeras med hjälp av röd lampa för systemstatus (1e) tillsammans med de blå lamporna för laddningsstatus (1f). Läs mer under avsnittet om felsökning i den här bruksanvisningen.

### STYRA ENHETEN MED PIEPS APP

#### ⚠ Före den första användningen:

1. Ladda ner Pieps-appen med en iOS- eller Android-enhet.



2. Logga in eller skapa ett Pieps-konto med Pieps-appen eller på [my.pieps.com/](https://my.pieps.com/) Account/Register.
3. Använd Pieps-appen för att uppdatera din enhets fasta program till senaste versionen och gör en enhetskontroll:
  - Aktivera Bluetooth (se "Aktivera Bluetooth-läget" nedan).
  - Anslut enheten via "Device Manager"-fliken ("Enhetshanteraren") i Pieps-appen.
  - Följ uppmaningarna för att uppdatera ditt fasta program om det finns en ny version att tillgå.
  - Välj "Device Check" ("Enhetskontroll") och följ alla uppmaningar.

#### Aktivera Bluetooth-läget

JetForce PRO-systemet kan trådlöst anslutas till Pieps-appen, som finns tillgänglig både för Android- och iOS-enheter som har Bluetooth 4.0 eller senare. Med hjälp av appen kan man ta del av systeminformation och man har möjlighet att installera uppdaterad fast programvara, justera systemparametrar och felsöka systemet. Du kan koppla upp systemet mot en Bluetooth-enhet genom att följa de nedanstående stegen:

1. Om systemet är avaktiverat ska man trycka fem gånger på den röda strömknappen (1d) 5 inom loppet av 3 sekunder för att komma till Bluetooth-läget.
2. När systemet är i Bluetooth-läget och letar efter en anslutningsmöjlighet lyser omväxlande den första och andra blå lampan för laddningsstatus (1f).
3. När systemet har kopplat upp sig mot en enhet fortsätter den första och andra blå lampan för laddningsstatus (1f) växla om att tändas medan den tredje och fjärde lampan för laddningsstatus (1f) börjar lysa med fast sken.
4. Följ anvisningarna i Pieps-appen för att genomföra nödvändiga systemkontroller och uppdateringar.
5. Koppla från systemet med hjälp av appen och vänta i 30 sekunder för att lämna Bluetooth-läget. Systemet återgår till ett avaktiverat läge. Man kan även initiera en vanligt avaktiveringsprocess.

**▲ OBS! Användaren ansvarar för att JetForce-ryggsäckens firmware är uppdaterad. Vi rekommenderar att man söker efter uppdateringen i början av varje säsong och kontrollerar en gång i månaden när utrustningen används regelbundet.**

#### BATTERILADDNING

Se till att systemet alltid är fulladdat innan du ger dig ut i lavinfarlig terräng.

**▲ VARNING! Ladda endast litiumbatteriet under uppsikt!**

**▲ VARNING! Luftkudden kan aktiveras om du drar i aktiveringshandtaget medan någon av lamporna lyser, även vid laddning.**

1. Ta fram laddningsaggregatet (1o) och installera rätt internationella kontaktdapter.
2. Ta fram laddningskontakten från aktiveringshandtaget (1b).
3. Öppna blixtlåset och ta fram laddningskontakten (1h).
4. Sätt i laddningsaggregatets (1o) kabel i laddningskontakten (1h).
5. Sätt i laddningsaggregatet (1o) i ett eluttag.
6. Aktiveringshandtaget (1c) tänds med ett fast grönt sken i systemstatuslamporna (1e). Laddningsnivån visas av de fasta blå laddningsstatuslamporna (1f) med en blå blinkande lampa som visar laddningsstatus.
7. Ladda tills aktiveringshandtaget (1c) visar full laddningsnivå med 4 lampor med fast blått sken.
  - a. Första gången du laddar kan det ta upp till 12 timmar.
  - b. Normal laddningstid är mindre än 6 timmar.
8. Ladda litiumjonbatteriet (1g) i rumstemperatur. Ladda inte utanför temperaturintervallen (5 °C - 40 °C / 41 °F - 104 °F). Vid de här extrema värdena indikerar systemet en varning om laddningstemperaturen (läs mer i avsnittet Felsökning i den här bruksanvisningen) tills batteritemperaturen återigen har hamnat inom laddningsintervallen – sedan påbörjas laddningen automatiskt. Det kan ta upp till en timme innan batteritemperaturen uppnår den nödvändiga nivån.
9. Avbryt laddningen och läs felsökningsavsnittet i den här bruksanvisningen om du ser en röd lampa för systemstatus med fast sken (1e).

#### KONTROLLERA BATTERISTATUS OCH NÄR LADDNING BEHÖVS

1. Tryck lätt på den röda strömknappen (1d) när du vill för att tända batteristatuslamporna (1f och figur 6).
  - a. 4 blå lampor: fulladdat (maximalt antal aktiveringar tillgängliga).
  - b. 3 eller 2 blå lampor: delvist laddat (flera aktiveringar tillgängliga).
  - c. 1 blå lampa: minst 1 aktivering återstår vid -30 °C (-22 °F).

**▲ VARNING! När du är klar med kontrollen av batteristatusen ska du vänta tills lamporna för laddningsstatus (1f) har slagits av innan du apterar systemet.**

2. En röd systemstatuslampa som blinkar (1d) med en enda snabbt blinkande blå lampa indikerar att batteriet inte är tillräckligt laddat för att klara en aktivering. Gå inte in i lavinterräng.
3. Kontrollera batteristatusen kvällen innan du tänker använda din JetForce PRO Backpack och ladda batteriet om det inte är fulladdat. Den bästa förebyggande metoden är att batteriet alltid är fulladdat när du ger dig ut.

#### BÄRA RYGGSÄCKEN (FIGUR 3)

Rätt passform och att ryggsäcken sitter fast ordentligt på kroppen är avgörande.

1. Sätt på dig ryggsäcken med båda armarna genom axelremmarna.
2. För in det vänstra sidospännat (3a) genom det högra sidospännat (3b) och dra sedan åt remmarna så att det sitter fast ordentligt.
3. Ta fram benremmen (3c) som finns i benremsfickan (3d). Vira tillbaka benremmen kring den högra benets baksida och sedan mellan benen. Kläm fast benremsklämman (3e) genom benremsöglan (3f). Om benremmen stramar är för mycket eller sitter för löst kan man justera den vid justeringsspänner i metall längst ned på den högra axelremmen. Kontrollera att du låser remmen genom att föra tillbaka den genom spännat.
4. Fäst och dra åt bröstremmen (3g).
5. Justera axelremmarna så att belastningen fördelas mellan axlarna och höften.

#### APTERA SYSTEMET (FIGUR 4)

**▲ VARNING! Det är avgörande att systemet apteras innan du går ut i lavinterräng.**

1. Öppna blixtlåset till fickan för aktiveringshandtaget (1b) i axelremmen och ta fram aktiveringshandtaget (1c).
2. Du apterar systemet genom att trycka på och hålla ned den röda strömknappen (1d) (~3 sekunder) längst ned på aktiveringshandtaget (1c) tills fläkten körs en kort stund. Släpp knappen när du hör fläkten.
3. Kontrollera att du avaktiverar JetForce PRO-systemet när du inte använder det.

#### LAMPOR FÖR SYSTEMSTATUS

1. När systemet är apterat visas en pulserande grön systemstatuslampa (1e) som indikerar att systemet är apterat och redo att användas. Se även figur 7.
2. Oavsett systemstatus (vid aptering, laddning, kalibrering) får man alltid utförliga självdiagnoser med JetForce PRO-systemet. Varningar eller fel indikeras med den röda lampan för systemstatus (1e). Läs mer om felindikeringar i felsökningsavsnittet i den här bruksanvisningen.

#### AKTIVERA LUFTKUDDEN (FIGUR 4)

När du har satt på dig ryggsäcken och alla remmar sitter fast som de ska och systemet är apterat och visar pulserande grönt ljus kan du aktivera luftkudden.

1. Fatta tag i aktiveringshandtaget (1c) och dra kraftfullt nedåt för att slå på fläkten.
2. Luftkudden börjar fyllas omedelbart. Fläkten går med maximal fart i 9 sekunder, följt av drift med lägre fart och korta påfyllningsstötter i 3 minuter.
3. Luftkudden töms efter 3 minuter och återgår sedan automatiskt till apterat läge.
4. Om du vill avbryta påfyllningen/tömningen efter den första 9-sekunders aktiveringsperioden och återgå till apterat läge, trycker du på och håller ned den röda strömknappen (1d) i 3 sekunder.

#### ÅTERSTÄLLA PACKNINGEN (FIGURE 5)

1. Innan du återställer packningen måste luftkudden vara helt tömd.
2. Så här tömmer du luftkudden manuellt:
  - a. Ta fram tömningsöppningen (5c) nära fläktbehållaren (5a) i närheten av nätet på ryggsäckens nedre högra sida.
  - b. Ta fram den runda lufttömningsknappen (5b) i fingerstorlek längst ut på fläktbehållaren (5a).
  - c. Skjut lufttömningsknappen (5b) uppåt för att öppna ventilen och tryck sedan ihop luftkudden för att trycka ut återstående luft.
3. Leta fram blixtlåsets dragsko till luftkuddefickan (5d) under frigöringsfliken (1l) och dra den till ryggsäckens motstående sida.
4. Sätt ihop blixtlåsets ändrar och dra igen blixtlåset medan du trycker in luftkudden i luftkuddefickan. Fördela ballongen jämnt genom att trycka rakt in i ballongfacket och dra igen blixtlåset över det. Rulla inte och vik inte ihop luftkudden när du packar in den.
5. Dra igen blixtlåset hela vägen ned på vänster sida av ryggsäcken.

**▲ VARNING! Det är avgörande att blixtlåsets dragsko (5d) passerar slutet på blixtlåsets kortsida, annars kan luftkudden inte aktiveras. Blixtlåsets dragsko måste släppa från blixtlåsets kortsida (se etikett 5e).**

6. Fäst frigöringsklämman (1k) som finns på frigöringsfliken (1l) på luftkuddens utlösningspost (1j) och tryck in den yttre delen av frigöringsfliken in under det omgivande väderskyddet.

#### AVAKTIVERA SYSTEMET

Manuell avaktivering sker i två steg:

- Korttidsförvaring (sovläge) – Kortare tid än sju dagar utan användning
  - Långtidsförvaring (förvaring) – Längre tid än sju dagar utan användning
1. När man vill avaktivera systemet (korttidsförvaring) ska man hålla den röda strömknappen (1d) intryckt tills den röda lampan börjar blinka (~3 sekunder) och sedan släppa upp knappen. Om man inte ser någon lampindikering när man har släppt upp knappen betyder det att systemet har stängts av korrekt.
  2. Om man vill sätta ryggsäcken i Förvaringsläge (långtidsförvaring), ska man aptera ryggsäcken enligt beskrivningen i avsnittet "APTERA SYSTEMET" i den här bruksanvisningen. När systemet är apterat ska man hålla den röda strömknappen (1d) intryckt tills en röd lampa börjar blinka och därefter en röd lampa med fast sken (~10 sekunder), sedan ska man släppa upp knappen. Om det inte förekommer några lampindikeringar betyder det att systemet har stängts av korrekt.

**OBSERVERA!** När systemet har varit i förvaringsläget tar det fyra sekunder för systemet att vakna.

3. Förvara aktiveringshandtaget (1c) inuti axelremmens ficka för aktiveringshandtaget (1b) och stäng fickan med blixtlåset.

JetForce PRO-system har också en funktion med vars hjälp systemet genomför en automatisk avaktivering för att skydda batteriet:

- Auto-sleep: Om systemet inte känner av någon rörelse efter 12 timmar växlar det automatisk från apterat läge till sovläge. Timeout-funktionen som träder i kraft efter 12 timmar kan justeras eller avaktiveras (=> Pieps-app => inställningar).
- Auto-förvaring: Efter sju dygn eller om batterinivån är kritisk växlar systemet automatiskt från sovläge till förvaringsläge.

#### STÖRNINGSVARNINGAR

Alla lavinsändare är mycket känsliga för elektriska och magnetiska störningar. Denna JetForce lavin-airbag-ryggsäck är utformad för att minimera störningar, men användaren ansvarar för några grundläggande bästa förebyggande metoder:

- Undvik att bära onödig elektronik.
- Maximera avståndet mellan sändaren och andra källor med elektronisk, magnetisk eller metallisk störning (som telefoner, smarta klockor, radio, uppvärmda handskar och elektroniska airbags).
- Ett minimiavstånd på 20 cm för en sändare i SEND-läge och 50 cm i SÖK-läge rekommenderas.
- ISEND-läget ska du bära lavinsändaren på kroppens framsida för att maximera avståndet mellan lavinsändaren och JetForce-ryggsäckens uppblåsningenshet.
- Under sökning ska du maximera avståndet från JetForce-ryggsäcken genom att hålla sändaren bort från kroppen, med utsträckt arm.
- Planera väl för att se till att smarta klockor, uppvärmda handskar och liknande föremål som kan förväntas befinna sig nära en söksändare hålls minst 50 cm bort.
- All firmware ska vara uppdaterad.
- Se din specifika sändarmanual för bästa förebyggande metoder mot störning.

**VIKTIGA VARNINGAR!**



- ▲ Avaktivera systemet och packa undan aktiveringshandtaget (1c) innan du åker skidlift, spårvagn, flygplan, helikopter, snöskoter eller fordon och innan du går in i små trånga utrymmen.
- ▲ Fäst inget över luftkuddefickans blytlås.
- ▲ Dra inte åt hjälmhållaren för mycket.
- ▲ När JetForce PRO-fläkten körs kan systemet påverka lavinsändare.
- ▲ Förvara inga föremål i luftkuddefickan (1i). Små föremål kan skada eller stoppa fläkten.
- ▲ Om du modifierar designen på något sätt, använder den för ej avsett ändamål eller inte läser och följer instruktionerna kan det leda till allvarliga skador eller dödliga personskador.
- ▲ Avaktivera JetForce PRO och packa undan aktiveringshandtaget (1c) innan du skickar iväg eller förvarar enheten.
- ▲ Benremmen (3c) förhindrar att ryggsäcken rycks bort från kroppen i en lavin. Vi rekommenderar bestämt att du använder den.
- ▲ Kontrollera alltid att aktiveringshandtaget (1c) har en pulserande grön lampa när du närmar dig lavinterräng.
- ▲ Som med all skyddsutrustning är det viktigt att öva på hur den används för att säkerställa att du kan använda den på ett korrekt sätt när det behövs.
- ▲ Vi avråder bestämt från att du skaffar andrahandsutrustning. För att kunna lita på din utrustning måste du känna till dess användningshistoria.
- ▲ Ladda endast batteriet med det medföljande JetForce PRO Airbag-laddningsaggregatet (typ: GlobTek, Inc. GTM91120-3024-T2)
- ▲ Sänk inte ned systemet i vatten.
- ▲ Kläm inte, stick inte håll på och utsätt inte litiumjonbatteriet (1g) för kraftiga mekaniska stötar eller vibrationer.
- ▲ För inte in föremål i batteriterminalerna och kortslut inte kontaktarna.
- ▲ Utsätt inte JetForce PRO Backpack för temperaturer som är högre än 55 °C [130 °F].
- ▲ Montera inte isär litiumjonbatteriet (1g) eller luftkuddens kontrollmodul.
- ▲ Endast batteriet kan tas bort. Ta inte bort några andra komponenter på JetForce PRO Backpack.
- ▲ Fysisk skada på JetForce PRO-systemet eller batteriet kan resultera i att det slutar fungera eller i kraftig värme eller brand.
- ▲ Var försiktig när du tar bort/installerar batteriet eller förvarar det utanför ryggsäcken.
- ▲ JetForce PRO Backpack ökar inte överlevnadschansen utanför dess avsedda användning och design.
- ▲ Låt inte den här produkten eller annan skyddsutrustning förminska din uppfattning om faran med laviner.

#### BYTA UT ZIP-ON BOOSTER-RYGGSÄCK (FIGUR 8)

Med JetForce PRO har man, beroende på de krav som lasten ställer, möjlighet att växla Zip-On Booster-ryggsäckar (8a) på JetForce PRO-basenheten (8b). Gör på följande sätt för att byta ut ryggsäckens moduldel:

1. Leta fram blytlåssets dragskor för Booster-ryggsäcken (8c) i ryggsäckens huvudförvaringsfack.
2. Öppna alla blytlås runt hela ryggsäcken tills de släpper från Booster-ryggsäckens blytlåsändar (8D) längst ned på ryggsäcken.
3. Ta bort Zip-On Booster-ryggsäcken (8a) från JetForce PRO-basenheten (8c).
4. Placera reserv-Zip-On Booster-ryggsäcken (8a) tillsammans med blytlåsen på JetForce PRO-basenheten (8b) och fäst de båda blytlåsens dragskor (8c) för Booster-ryggsäcken i de respektive blytlåsändarna på Booster-ryggsäcken (8d).
5. Dra blytlåssets dragskor (8c) för Booster-ryggsäcken kring ryggsäcken till valfritt plats och används platsen som huvudblytlås för ryggsäckens förvaringsfack. Håll blytlåsen på motsatt sida från frigöringsfliken för att minimera dragkraften på frigöringsfliken.

#### ▲ VARNING! Använd inte JetForce PRO med en fastsatt Booster-ryggsäck.

#### JUSTERING AV AKTIVERINGSHANDTAGET (FIGUR 9)

Handtaget kan flyttas från användarens vänstra till den högra sidan.

1. Avaktivera systemet.
2. Öppna fickan för aktiveringshandtaget och öppna blytlåset till ballongfacket.
3. Mata in handtaget från axelremmens ficka i ballongfickan.
4. Mata in handtaget under de två diagonala skidbärremmarna och under ballongen.
5. Mata in handtaget i den nya axelsidan.
6. Skjut längdjusteraren längs dess hjälprem och justera efter behov.
7. Testa att ryggsäcken aktiveras korrekt.

#### FELSÖKNING

Oavsett systemstatus (vid aptering, laddning, kalibrering) får man alltid utförliga självdiagnoser med JetForce PRO-systemet. Varningar eller fel indikeras med hjälp av den röda lampan för systemstatus (1e) tillsammans med de blå lamporna för laddningsstatus (1f) för att visa på skillnader (figur 6–7):

1. Kontinuerligt rött fast sken: Felfunktion, aktivering vid start kan inte säkerställas – gå inte in i lavinterräng!
2. Kontinuerligt rött blinkande sken: Varning, låg batterinivå - gå inte in i lavinterräng! Systemet kan aktiveras, men batteriet kan skadas.
3. Blinkar tillfälligt rött under tre sekunder när systemet har apterats, sedan

fungerar systemet som vanligt: fel vid självtest som inte har att göra med felfunktion av aktiveringen, gå inte in i lavinterräng!

Följ dessa steg i ordningsföljd för att felsöka systemet. Kontrollera om systemet fungerar normalt efter varje steg:

1. Stäng av systemet och sätt sedan på det igen.
2. Anslut laddningskontakten (1h) till laddningsaggregatet (1o) och låt systemet vara på tills du ser fyra blå lampor för laddningsstatus lysa med fast sken (1f). Koppla sedan bort och aptera systemet.
3. Kontrollera att fästskruvarna för batteriet är ordentligt åtdragna. Dra åt om batteriet sitter löst.
4. För en mer utförlig felsökning kan man använda "Systemkontrollen" i Pieps-appen. Med appen får man även utförliga förklaringar om hur lampornas statusindikering fungerar. Följ anvisningarna och råden i appen. Läs mer i avsnittet "BLUETOOTH-ANSLUTNING" i den här bruksanvisningen om du vill ansluta systemet mot en Bluetooth-kompatibel enhet.
5. Om du behöver hjälp kan du kontakta ryggsäckstillverkarens kundtjänst.

VARNING/FELINDIKERINGAR:		
Typ	Indikering	Nödvändig åtgärd
Varning om batteri-byte	Blinkar RÖTT Inte GRÖNT Blinkar BLÅTT #1 (Omväxlande RÖTT och BLÅTT)	Ladda batteriet
Varning om temperatur vid batteriladdning	Blinkar RÖTT Inte GRÖNT Samtliga 4 blinkar BLÅTT (blinkar 2x, paus 2x) (Samtidigt RÖTT och BLÅTT)	Kontrollera att systemets laddas i rumstemperatur. Låt systemet vara anslutet till elström tills batteriets temperatur ligger inom den godkända laddningstemperaturintervallet. Sedan startar laddningen automatiskt.
Felaktigt kalibreringsresultat/inte godkänd batterihälsa	Fast sken RÖTT Inte GRÖNT Fast sken BLÅTT #1	Batteriet behöver bytas ut
Fel vid Bluetooth-aktivering	Fast sken RÖTT Inte GRÖNT Blinkar blått # omväxlande 1, 2	Använd avaktiveringsprocessen för att stoppa indikeringen och återaktivera Bluetooth. Om det här felet fortsätter att visas ska man kontakta ryggsäckstillverkarens kundtjänst för att få hjälp.

#### SKÖTSEL OCH UNDERHÅLL

- JetForce PRO Backpack får inte komma i kontakt med frätande ämnen, exempelvis batterisyra, batteriångor, lösningsmedel, klorin, blekmedel, antifrysmedel, isopropylalkohol eller bensin.
- Om du behöver göra rent ryggsäcken använder du en fuktad trasa och ett mildt rengöringsmedel till att punktvis göra rent specifika områden. Var noga med att inte låta ryggsäcken bli genomvåt. När du är klar med rengöringen öppnar du påverkade fickor, hänger upp ryggsäcken och låter den lufttorka innan du använder den.
- Kläm inte, stick inte håll på och utsätt inte batteriet för kraftiga mekaniska stötar eller vibrationer.
- Kontrollera regelbundet litiumjonbatteriet (1g) att det inte finns sprickor, att det inte har svällt och att det inte finns andra fysiska skador på det. Byt skadade enheter omedelbart.
- JetForce PRO-batteriet har utformats för att fungera optimalt i mycket kall väderlek och har en intern laddningskrets som underhåller batteriets kapacitet. Emellertid kommer alla litiumbatterier, oavsett hur välköpta de är, att över tid och med användning att försämrars. Förvaring av batteriet under lång tid med full laddning och/eller vid höga temperaturer är det enklaste sättet att permanent försämra batteriets kapacitet och tillstånd. Dessutom ska du inte låta batteriet bli kraftigt urladdat. Om du kör systemet när batteriet inte visar blå lampor kan du skada batteriet.
- Batteriets livslängd kan avsevärt förbättras om du gör följande:
  1. Avaktivera systemet när du inte är i lavinfarlig terräng.
  2. Ladda batteriet regelbundet vid normal, regelbunden användning. Som med alla litiumbatterier är det lämpligast att behålla en laddning på 100 % (fyra blå lampor) vid regelbunden användning. Undvik full urladdning
  3. Förvara JetForce PRO-ryggsäcken i en sval (< 23 °C/73 °F) och torr miljö med 75 %–90 % (tre blå lampor) batteriladdning när den inte används regelbundet.
  4. Även om det övergripande systemet fungerar upp till 45 °C [113 °F] påskynas försämringen vid högre temperaturer än 23 °C [73 °F].
- Systemkontroll: Med hjälp av Pieps-appen kan du när som helst kontrollera att JetForce PRO-systemet fungerar korrekt.
- Batterikalibrering: Vi rekommenderar att man en gång om året och efter skid-

säsongen genomför en kalibrering av batteriet. Batterikalibreringen gör att du kan bedöma batteristatusen och förbättrar visningen av laddningsnivå.

- 1) Starta kalibreringen med låg batterinivå (1 blå lampa) eftersom systemet behöver tömma batteriet före omladdning.
- 2) Anslut laddningskontakten (1h) till laddningsaggregatet (1o) och vänta tills systemet börjar ladda.
- 3) Tryck och håll in (~3 sekunder) den röda strömknappen (1d) tills det hörs att motorn körs med låg ström. Kalibreringen indikeras med hjälp av lamporna => inte rött, blinkar grönt, cirkulerande blått utvändigt/invändigt.
- 4) När kalibreringen är slutförd får man en resultatindikering:
  - **Mycket bra:** inte rött, blinkar grönt, fast blått sken #1–4
  - **Bra:** inte rött, blinkar grönt, fast blått sken #1–3
  - **Godtagbart:** inte rött, blinkar grönt, fast blått sken #1–2
  - **Inte godtagbart:** rött fast sken, inte grönt, fast blått sken #1 (batteribyte rekommenderas)

## FÖRVARING OCH TRANSPORT

### Förvaring

- Förvara JetForce PRO Backpack och alla komponenter (batteri, laddare) på en sval (< 23°C/73°F) och torr plats, utom räckhåll för direkt solljus och varma källor.
- Förhindra skada från skarpa föremål, djur, frätande ämnen och mögel.
- Om man lägger undan rygsäcken i från ett dygn upp till fem veckor ska rygsäcken avaktiveras med batteriet på 100 % (4 blå lampor).
- Om man behöver lägga undan rygsäcken i fem veckor eller längre ska man avaktivera rygsäcken och sätta den i Förvaringsläge (läs mer under Avaktivera systemet) med 75 %–90 % batteri (3 blå lampor).

### Transport

- Kontrollera att systemet är avaktiverat och att aktiveringshandtaget (1c) är undanstoppat innan du åker skidlift, spårvagn, flygplan, helikopter, snöskoter eller annat fordon och innan du går in i små trånga utrymmen.
- Skydda JetForce PRO Backpack från skarpa föremål, slitage och klämrisk vid transport.
- I JetForce PRO Backpack används ett litiumjonbatteri som liknar det som finns i många bärbara datorer. När du ska flyga med kommersiella flygbolag ska du alltid kontrollera reseföreskrifterna innan du reser.
  - [www.phmsa.dot.gov/safe-travel/batteries](http://www.phmsa.dot.gov/safe-travel/batteries)
  - [www.iata.org/en/programs/cargo/dgr/lithium-batteries/](http://www.iata.org/en/programs/cargo/dgr/lithium-batteries/)
- Transport av ett skadat litiumjonbatteri (1g) kan vara förbjudet och rekommenderas inte. Kontrollera alltid batteriet i enlighet med riktlinjerna i den här bruksanvisningen och var särskilt uppmärksam på specifika varningar.

## KONTROLL, KASSERING OCH LIVSLÄNGD

### Kontroll

Kontrollera din utrustning och sök efter skador och förlitning före och efter användning. Om du aktiverar din luftkudde i en lavin gör du en noggrann kontroll innan du använder systemet igen.

1. Kontrollera att det inte finns några hål eller revor i luftkudden.
2. Kontrollera att fläktbehållaren (5a) inte är sprucken.
3. Kontrollera att aktiveringshandtaget (1c) inte är buckligt, har sprickor eller blottade ledningar.
4. Kontrollera att litiumbatteriet (1g) inte har bucklor, sprickor eller visar tecken på att ha svällt.
5. Kontrollera att ledningarna inte har blottade strömförande ledningar eller försvagade anslutningar till andra komponenter.
6. Kontrollera att det inte finns några hål eller revor i rygsäcken.
7. Kontrollera att rygsäckens axelremmar, benremmar och avbärarbälte inte är trasiga eller har skadade sömmar.
8. När du har återställt luftkudden, apterar du systemet för att kontrollera att driften fungerar korrekt.

Om kontrollerna visar tecken på skada eller om du är tveksam inför pålitligheten på din JetForce PRO Backpack, kontaktar du rygsäckstillverkarens kundtjänst.

### Kassering

Skadad utrustning måste repareras innan användning eller kasseras för att förhindra att den används igen.

Kontakta rygsäckstillverkarens kundtjänst om:

- JetForce PRO-rygsäckens elektroniska system apteras inte korrekt eller så aktiveras luftkudden inte korrekt. Gå tillväga enligt anvisningarna i avsnittet Felsökning i den här bruksanvisningen innan du kontaktar rygsäckstillverkarens kundtjänst.
- Batteriet är för varmt vid beröring (48 °C (118 °F) eller högre)
- Luftkudden är skadad och kan inte behålla luften.
- Viktiga remmar och sömmar är skadade, slitna, kapade, smälta eller brända.
- Om du tvekar inför utrustningens pålitlighet ska du kassera den.
- Lokala kasserings- och återvinningsföreskrifter gäller för litiumjonbatterier. Följ alltid lokala föreskrifter vid kassering av batterier. Kasta aldrig batterier i eld.
- Använd aldrig ett skadat batteri.

### Livslängd

JetForce PRO-systemet är certifierat för 50 fullständiga aktiveringar. Vid normal

användning och regelbunden skötsel är den typiska livslängden för en JetForce PRO Backpack fem år. Den faktiska livslängden kan vara längre eller kortare beroende på hur ofta du använder den och under vilka förhållanden den används. Den maximala livslängden på JetForce PRO Backpack är upp till 10 år från tillverkningsdatum (även om den är oanvänd och förvaras korrekt). När man har aktiverat rygsäcken rekommenderat antal gånger eller rygsäcken har uppnått slutet av sin livslängd måste man kassera rygsäcken och förstöra den för att förhindra framtida bruk.

De här faktorerna kan förkorta JetForce PRO-rygsäckens livslängd: fall, friktion, slitage, långvarig exponering för solljus, saltvatten/salt luft, frätande ämnen, krävande miljöer eller felanvändning av batteriet. Den normala förväntade livslängden på det utbytbara litiumjonbatteriet är tre till fem år. Alla litiumjonbatterier försämrats med tiden.

## SPECIFIKATIONER

- Tillåten drifttemperatur: -30 °C till 50 °C (-22 °F till 122 °F)
- Optimal lagringstemperatur för batteriet: 0°C till 23°C (32°F till 73°F)
- Tillåten lagringstemperatur: -35°C till 55°C (-31°F till 130°F)
- Tillåten laddningstemperatur: 5°C till 40°C (41°F till 104°F)
- Laddningsaggregat:
  - GlobTek, Inc. Model#GTM91120-3024-T2
  - In: 110/220 V AC, 50-60 Hz.
  - Ut: 24 V DC, 1.25 amp.
- Batterispecifikation:
  - Nominell laddningsspänning: 24 V DC
  - Internt: 28,8 V DC, 2,0 Ah/57,6 Wh
- Drift höjd över havet: 0 m till 6 000 m (19 700 fot)
- JetForce PRO litiumjonbatteri, artikelnr 12643
- JetForce PRO Airbag-kontrollmodul, artikelnr 12644
- Bluetooth® sändningsfrekvens: 2,402 – 2,480 GHz
- Bluetooth® sändningseffekt: 0 dBm

## MÄRKNING (OM DET FINNS)

**Black Diamond:** Black Diamond varumärke och namn på tillverkaren.

◆ : Black Diamonds logotyp.

PIEPS: PIEPS varumärke

☞ : PIEPS-logotyp.

**JetForce PRO:** Teknik/systemnamn.

**JetForce PRO 25:** Exempel på modellnamn.

CE : CE-märkningen om överensstämmelse indikerar att utrustningen överensstämmer med kraven i förordningen om personlig skyddsutrustning (EU) 2016/425 och radioutrustningsdirektivet 2014/53/EU. Anmält organ som utför EU-typkontroll: TÜV SÜD Product Service GmbH, Daimlerstraße 11, D-85748 Garching, Tyskland, anmält organ nummer 0123.

☞ : 2017-05: Tillverkningsdatum: maj 2017.

XXXXXXXXXXXXX: Unikt 12-siffrigt serienummer för alla rygsäckar.

☞ : Illustration som uppmanar användare att läsa instruktioner och varningar.

EN 16716:2017: JetForce PRO Backpack överensstämmer med kraven i EN 16716:2017 om utrustningar för bergsklättring - Avalanche airbag- system - säkerhet och provningsmetoder.

☞ : Klass 3-utrustning utformad att laddas med strömförsörjning med extra låg spänning.

☞ : Med IEC-symbolen anger man att det krävs en särskild separat försörjningsenhet för att ansluta elutrustning till elnätet.

☞ : FCC-symbol som indikerar att enheten har testats och befunnits uppfylla gränsvärdena för en digital enhet av klass B i enlighet med del 15 av FCC-föreskrifterna.

☞ : Illustration som visar laddningskontakternas polaritet på JetForce PRO Airbag-laddaren.

☞ : Soptunna med hjul som uppmanar användare att kassera elektrisk och elektronisk utrustning åtskild från osorterat allmänt avfall.

IP65: Internationell skyddsmärkning som visar att JetForce PRO-litiumjonbatteriet och Airbag-kontrollmodulen är dammskyddad och klarar en vattenstråle utan skadlig effekt i enlighet med IEC 60529.

☞ : Allmän återvinningsymbol.

Försäkran om överensstämmelse (DoC) för den här produkten finns på [www.blackdiamondequipment.com/DOC](http://www.blackdiamondequipment.com/DOC)

Black Diamond är ett ISO 9001-certifierat företag.

## BEGRÄNSAD GARANTI

För (förpackning och komponenter: 3 år. Litiumjonbatteri: 2 år) efter leverans garanterar vi, såvida inget annat stipuleras enligt rådande lag, den ursprungliga köparen att våra produkter är fria från skador i material och tillverkning i sålt ursprungsskick. Produkten lagas eller ersätts efter vårt gottfinnande. Vi lämnar ingen garanti för produkter som har utsatts för normal användning och slitage eller som har använts eller hanterats på ett felaktigt sätt, modifierats, ändrats eller skadats på något sätt. Vi förbehåller oss rätten att begära inköps- eller leveransbevis för alla garantiärenden.

## VAROITUS!

Tarkoitettu käytettäväksi aktiviteeteissa, joissa käyttäjä voi altistua lumivyöryn riskille. Lumivyöryt ovat tappavia. Ymmärrä ja hyväksy toimintaan liittyvät riskit ennen osallistumista aktiviteetteihin, joissa voit altistua lumivyöryvaaralle. **Olet vastuussa omasta toiminnastasi ja ymmärrät päätöksisi liittyvät riskit.** Tämä reppu voi parantaa mahdollisuuksia selviytyä, mutta se ei takaa turvallisuutta lumivyöryn sattuessa. Tätä reppua tulee käyttää yhdessä muiden lumiturvallisuusvarusteiden kanssa: lumivyörypiippari, lapio ja sondi. Lumiturvallisuuskoulutus on keskeistä ennen lumivyöryalueelle lähtemistä. Opettele välttämään lumivyöryjä ja opettele, miten tulee toimia, jos joudut lumivyöryyn. Turvatyynyn laukaisemisen lisäksi ui ja taistele pysyäksesi pinnalla, ja yritä tehdä ilmatasku vyöryn hidastuessa. Ennen tämän tuotteen käyttöä, lue ja ymmärrä kaikki mukana olevat ohjeet ja varoitukset, tutustu tuotteen ominaisuuksiin ja rajoituksiin sekä hanki asianmukainen koulutus tuotteen käyttöön. Harjoittele säännöllisesti. Ota yhteyttä Black Diamondiin, jos olet epävarma tämän tuotteen käytöstä. Tuotetta ei saa muunnella millään tavalla. Lumiturvallisuustyöntekijöille, joilla on käytössään räjähteitä, tiedotetaan tämän tuotteen sisältävän elektronisia varusteita, joita ei ole testattu kaikissa olosuhteissa, ja jotka voivat altistaa käyttäjän riskeille, joita ei vielä tunneta. Ole tietoinen tuotteen sisältämien elektronisten laitteiden käyttöön liittyvistä mahdollisista riskeistä, joita voivat olla näihin rajoittumatta ylikuumeneminen, syttyminen, räjähtäminen, elektroninen häiriö ja staattinen sähkö. Tarkista valmistajan verkkosivulta päivitettyt ohjeet ja laiteohjelmat. **Näiden varoitusten lukematta ja noudattamatta jättäminen voi johtaa vakavaan henkilövahinkoon tai kuolemaan!**

Tuotetta voivat käyttää 8 vuotta täyttäneet lapset ja henkilöt, jotka ovat ruumillisilta ja henkisiltä kyvyiltään tai aisteiltaan rajoittuneita tai joilla ei ole kokemusta ja tietoa tuotteen käytöstä, jos heitä on opastettu turvallisessa tuotteen käytössä ja he ymmärtävät tuotteeseen liittyvät vaarat. Lapset eivät saa leikkiä tuotteella. Lapset eivät saa puhdistaa eikä huoltaa tuotetta ilman valvontaa.

**VAROITUS!** Lataa akkua vain mukana toimitetulla JetForce PRO Airbag -laturilla (tyyppi: GlobTek, Inc. GTM91120-3024-T2).

## JetForce PRO Reppu

KÄYTTÖOHJEET - SÄILYÄ OHJEET MYÖHEMPÄÄ TARVETTA VARTEN

### JETFORCE PRO REPUN ESITTELY

JetForce PRO-reppu on suunniteltu käytettäväksi alueilla, joilla voi esiintyä lumivyöryjä ja niiden läheisyydessä. Reppu sisältää JetForce PRO Avalanche Airbag -järjestelmän, joka on suunniteltu parantamaan mahdollisuuksia selviytyä lumivyörystä. Kasvattamalla lumivyöryyn joutuneen henkilön kokonaistilavuutta, turvautuu auttaa pitämään henkilön pinnalla, vähentäen vaaraa hautautua kokonaan ja antaen mahdollisuuden nopeampaan pelastumiseen.

Patentoitu teknologia: Tämä tuote on suojattu seuraavilla Yhdysvaltojen patenteilla: #9,004,116; #9,289,633; #8,851,948; #8,851,949; #8,777,684; #9,492,711.

### JETFORCE PRO-JÄRJESTELMÄN OSAT

Katso myös: Kuva 1, Etupuolen sisäosa

- |                                      |   |
|--------------------------------------|---|
| <b>1a:</b> Päätavaratila             | <b>3b:</b> Oikea sivusolki                      |
| <b>1b:</b> Laukaisukahvan tasku      | <b>3c:</b> Haarahihna                           |
| <b>1c:</b> Laukaisukahva             | <b>3d:</b> Haarahihnan säilytystasku            |
| <b>1d:</b> Virtapainike              | <b>3e:</b> Haarahihnan klipsi                   |
| <b>1e:</b> Järjestelmän merkkivalot  | <b>3f:</b> Haarahihnan silmukka                 |
| <b>1f:</b> Latauksen merkkivalot     | <b>3g:</b> Rintahihna                           |
| <b>1g:</b> Litiumioniakku            | <b>5a:</b> Puhaltimen kotelo                    |
| <b>1h:</b> Latauspistoke             | <b>5b:</b> Ilman laukaisupainike                |
| <b>1i:</b> Turvatyynyn tasku         | <b>5c:</b> Tyhjennysportti                      |
| <b>1j:</b> Turvatyynyn laukaisutappi | <b>5d:</b> Turvatyynyn taskun vetoketjun vedin  |
| <b>1k:</b> Laukaisuklipsi            | <b>5e:</b> Vetoketjun varoistarra               |
| <b>1l:</b> Laukaisuläppä             | <b>8a:</b> Vetoketjulla kiinnitettävä lisäreppu |
| <b>1m:</b> Elektroniikan käyttöläppä | <b>8b:</b> JetForce PRO-perusosa                |
| <b>1n:</b> JetForce PRO-repun ohjeet | <b>8c:</b> Lisärepun vetoketjun vetimet         |
| <b>1o:</b> Laturi                    | <b>8d:</b> Lisärepun vetoketjun päät            |
| <b>3a:</b> Vasen sivusolki           |   |

### JÄRJESTELMÄN TOIMINTA

Kun turvatyyny laukaistaan laukaisukahvaa (1c) vetämällä, kaksi laukaisuklipsiä (1k) pakotetaan auki, minkä avulla laukaisuläppä (1l) pääsee avautumaan, ja sitten täyttyvä turvatyyny avaa turvatyynyn vetoketjun. Tämän jälkeen turvatyyny pystyy täyttymään kokonaan (Kuva 2).

### ITSETESTAUS

Varmistaakseen JetForce PRO Avalanche Airbag -repun asianmukaisen toiminnan JetForce PRO:n elektroninen järjestelmä suorittaa kattavan itsetestauksen jokaisen käynnistyksen yhteydessä. Järjestelmä tarkistaa akun varaustason, moottorin ja puhaltimen toiminnan ja kaiken kriittisen elektroniikan, kuten merkkivalot, liipaisimen ja akun elektroniikan. Järjestelmä suorittaa myös säännöllisiä tarkistuksia ollessaan valmiustilassa. Asianmukaisesti toimiva järjestelmä näyttää vilkkuvan vihreän järjestelmän merkkivalon (1e), joka sijaitsee laukaisukahvassa

(1c). Varoitukset/toimintahäiriöt näytetään punaisella järjestelmän merkkivalolla (1e) yhdessä sinisen latauksen merkkivalon (1f) kanssa. Katso tämän käyttöoppaan Vianetsintä-osaa saadaksesi tarkemmat tiedot.

### LAITEHALLINTA PIEPS-SOVELLUKSELLA

#### ▲ Ennen ensimmäistä käyttöä:

1. Lataa Pieps-sovellus iOS- tai Android-laitteella.



2. Kirjautu Pieps-tilille tai luo tili Pieps-sovelluksella tai osoitteessa [my.pieps.com/Account/Register](https://my.pieps.com/Account/Register).
3. Päivitä laite Pieps-sovelluksella uusimpaan laiteohjelmistoversioon ja suorita laitteen tarkistus:
  - Aktivoi Bluetooth (katso alta "Bluetooth-tilaan siirtyminen").
  - Yhdistä laitteeseen Pieps-sovelluksen "Laittehallinta"-välilehden kautta.
  - Noudata kehoteita laiteohjelmiston päivittämiseksi, jos uusi versio on saatavilla.
  - Valitse "Laitteen tarkistus" ja noudata kaikkia kehoteita.

#### Bluetooth-tilaan siirtyminen

JetForce PRO -järjestelmä voidaan yhdistää langattomasti Pieps-sovelluksella, joka on saatavissa sekä Android- että iOS-laitteille, joissa on Bluetooth 4.0 tai uudempi versio. Sovellus tarjoaa järjestelmätiedot ja antaa sinun asentaa päivitettyjä laiteohjelmia, säätää järjestelmäasetuksia ja etsiä järjestelmästä vikoja. Järjestelmä voidaan yhdistää Bluetooth-laitteeseen seuraavaa menettelyä käyttäen:

1. Kun järjestelmän valmiustila on poistettu käytöstä, paina punaista virtapainiketta (1d) 5 kertaa 3 sekunnin sisällä siirtyäksesi Bluetooth-tilaan.
2. Kun järjestelmä on Bluetooth-tilassa ja hakee yhteyttä, ensimmäinen ja toinen sinisistä latauksen merkkivaloista (1f) syttyvät vuorotellen.
3. Kun järjestelmän yhdistyminen laitteeseen on onnistunut, ensimmäinen ja toinen latauksen merkkivalo (1f) edelleen syttyvät vuorotellen, kun taas kolmas ja neljäs latauksen merkkivalo (1f) palavat yhtämittaisesti.
4. Noudata Pieps-sovelluksen ohjeita tehdäksesi tarvittavat järjestelmätarkistukset ja päivitykset.
5. Poistu Bluetooth-tilasta katkaisemalla yhteys järjestelmään sovelluksesta ja odota 30 sekuntia. Järjestelmä palaa valmiustilan käytöstä poistoon. Voit vaihtoehtoisesti käyttää normaalia menettelyä valmiustilan poistamiseen käytöstä.

**▲ HUOMAUTUS! Käyttäjää vastaa JetForce-reppunsa laiteohjelmiston ajantasaisuudesta. Suosittelemme, että tarkistat päivitykset joka kauden**

**alussa ja tarkistat kuukausittain kun laite on säännöllisesti käytössä.**

#### AKUN LATAAMINEN

Varmista aina, että järjestelmässä on täysi varaus ennen lumivyöryalueelle suunnitelmista.

**▲ VAROITUS! Lataa litiumakut vain valvotusti!**

**▲ VAROITUS! Turvatyyny voi täyttyä aina merkkivalon palaessa, myös latauksen aikana, jos laukaisukahvasta vedetään.**

1. Etsi laturi (1o) ja aseta oikea kansainvälinen pistoke paikalleen.
2. Etsi latausliitin laukaisukahvan taskusta (1b).
3. Avaa vetoketju ja ota latauspistoke (1h) esiin.
4. Kytke laturin (1o) kaapeli latauspistokkeeseen (1h).
5. Kytke laturi (1o) sähköpistorasiaan.
6. Laukaisukahvaan (1c) syttyy yhtämittaisesti palava vihreä valo järjestelmän merkkivaloissa (1e). Varaustaso näkyy latauksen merkkivalojen (1f) yhtämittaisesti palavana sinisenä valona, jossa yksi sininen valo vilkkuu osoittaakseen varaustason.
7. Lataa kunnes laukaisukahvassa (1c) näkyy 4 yhtämittaisesti palavan sinisen valon osoittama täysi varaus.
  - a. Ensimmäinen lataus voi kestää jopa 12 tuntia.
  - b. Tavallinen latausaika on alle 6 tuntia.
8. Lataa litiumioniakku (1g) huoneenlämpötilassa. Älä lataa lämpötilan ollessa alueen ulkopuolella (5°C - 40°C / 41°F - 104°F). Näissä ääriämpötiloissa järjestelmä ilmaisee latauslämpötilavaroituksen (katso tämän käyttöoppaan Vianetsintä-osaa), kunnes akun lämpötila on taas palautunut latausalueelle. Sitten lataaminen alkaa automaattisesti. Akun lämpötilan halutun tason saavuttaminen voi kestää jopa yhden tunnin ajan.
9. Lopeta lataaminen ja katso tämän käyttöoppaan Vianmäärittämis-osaa, kun näet yhtämittaisesti palavan punaisen järjestelmän merkkivalon (1e).

#### AKUN TILAN TARKASTAMINEN JA MILLOIN AKKU ON LADATTAVA UUDELLEEN

1. Napauta virtapainiketta (1d) nopeasti milloin vain sytyttääksesi latauksen merkkivalot (1f ja Kuva 6).
  - a. 4 sinistä valoa: täysi lataus (maksimimäärä laukaisuja käytettävissä).
  - b. 3 tai 2 sinistä valoa: osittainen lataus (useita laukaisuja käytettävissä).
  - c. 1 sininen valo: ainakin yksi laukaisu jäljellä lämpötilassa -30 °C (-22 °F).

**▲ VAROITUS! Odota akun tilan tarkistuksen jälkeen, että latauksen merkkivalo (1f) on sammunut ennen järjestelmän käynnistämistä.**

2. Vilkkuva punainen järjestelmän merkkivalo (1d) ja yksi vilkkuva sininen valo osoittavat, että akussa ei ole riittävästä varausta laukaisua varten. Älä mene lumivyöryalueelle.
3. Tarkista akun tila edellisenä iltana, mikäli aiot käyttää JetForce PRO-reppuasi, ja lataa akku, mikäli akussa ei ole täyttä latausta. Paras käytäntö on, että akku aina täyteen ladattu ennen repun käyttöä ulkona.

#### REPUN PUKEMINEN (KUVA 3)

Kunnollinen istuvuus ja kiinnitys vartaloosi on erittäin tärkeää.

1. Laita reppu selkään siten, että pujotat molemmat kädet olkahihnoista.
2. Aseta vasen sivusolki (3a) oikean sivusoljen läpi (3b), ja kiristä hihnat sitten tiukkaan.
3. Etsi haarahihna (3c), jota säilytetään haarahihnan säilytystaskussa (3d). Kierrä haarahihna taakse oikean jalkasi takaa ja sitten jalkojen välistä. Kiinnitä haarahihnan klipsi (3e) haarahihnan silmukan läpi (3f). Jos haarahihna on liian kireällä tai löysällä, säädä sitä metallisesta säätösoljesta oikean olkahihnan alareunasta. Varmista, että hihna on pujotettu kaksinkertaisena takaisin soljen läpi.
4. Kiinnitä ja kiristä rintahihna (3g).
5. Säädä olkahihnat jakamaan painoa hartioiden ja lantion välillä.

#### REPUN ASETTAMINEN VALMIUSTILAAN (KUVA 4)

**▲ VAROITUS! On ehdottoman tärkeää, että järjestelmä on asetettu valmiustilaan ennen lumivyöryalueelle menoa.**

1. Avaa laukaisukahvan tasku (1b) olkahihnasta ja ota laukaisukahva (1c) esiin.
2. Aseta järjestelmä valmiustilaan painamalla ja pitämällä punaista virtapainiketta (1d) laukaisukahvan (1c) pohjasta painettuna (noin 3 sekuntia), kunnes puhallin käy lyhyesti. Vapauta painike, kun kuulet puhaltimen käyvän.
3. Varmista, että poistat JetForce PRO-järjestelmän valmiustilan käytöstä, kun et käytä sitä.

#### JÄRJESTELMÄN MERKKIVALOT

1. Valmiustilaan asetuksen jälkeen järjestelmässä tulisi vilkkua vihreä järjestelmän merkkivalo (1e) osoittaakseen, että se on valmiustilassa ja laukaisuvalmis. Katso myös Kuva 7.
2. Missä tahansa järjestelmän tilassa (valmiustila, lataus, kalibrointi) JetForce PRO-järjestelmä tekee kattavan itsetestauksen. Varoitukset ja virheet osoitetaan punaisella järjestelmän merkkivalolla (1e). Saat virheiden selitykset tämän käyttöoppaan Vianmäärittämis-osasta.

#### TURVATYNYN LAUKAISEMINEN (KUVA 4)

Repun ollessa selässä kaikki hihnat huolellisesti kiinnitettyinä, järjestelmä asianmukaisesti valmiustilassa ja vihreän merkkivalon vilkkuessa voidaan turvatyyny laukaista.

1. Tartu laukaisukahvaan (1c) ja vedä tiukasti alaspäin kytkeäksesi puhaltimen päälle.

2. Turvatyyny alkaa täyttyä välittömästi. Puhallin käy täydellä teholla 9 sekunnin ajan, jatkaen sen jälkeen alemmalla teholla, nopein täydennyspurkauksin 3 minuutin ajan.
3. Turvatyyny tyhjenee 3 minuutin kuluttua ja kytkeytyy sitten automaattisesti takaisin valmiustilaan.
4. Keskeytä täyttö-/tyhjennys-toiminto ensimmäisten 9 sekunnin jälkeen ja palaa valmiustilaan painamalla ja pitämällä punaista virtapainiketta (1d) painettuna noin 3 sekunnin ajan.

#### TAKAISINPAKKAUS (KUVA 5)

1. Ennen takaisinpakkaamista turvatyyny on oltava täysin tyhjä.
2. Turvatyyny tyhjentäminen käsin:
  - a. Etsi tyhjennysportti (5c) läheltä puhaltimen koteloa (5a) läheltä verkkoa repun oikeasta alareunasta.
  - b. Etsi pyöreä sormenlevyinen ilman vapautuspainike (5b) puhaltimen kotelosta (5a) päästä.
  - c. Paina ilman vapautuspainiketta (5b) avataksesi venttiilin, purista sitten turvatyynyä jäljellä oleva ilma ulos.
3. Etsi turvatyyny taskun vetoketjun vedin (5d) laukaisuläpän alta (1l) ja siirrä se repun vastakkaiselle puolelle.
4. Kytke vetoketjun päät yhteen ja sulje vetoketju painaen turvatyynyä samalla turvatyyny taskuun. Levitä turvatyyny tasaisesti painamalla se suoraan turvatyyny lokeroon ja sulje vetoketju. Älä rullaa tai taittele turvatyynyä pakatessasi sitä.
5. Sulje vetoketju koko matkalta repun vasemman puolen alaosaan asti.

**▲ VAROITUS! On ehdottoman tärkeää, että vetoketjun vedin (5d) vedetään vetoketjun lyhyemmän puolen yli, muuten turvatyyny ei laukea. Vetoketjun vedin pitää olla irti vetoketjun lyhyemmän puolen hampaista (katso tarra 5e).**
6. Kiinnitä laukaisuläpän (1l) laukaisuklipsit (1k) turvatyyny laukaisutappiin (1j) ja työnnä laukaisuläpän reuna sääsuojuslähän alle.

#### JÄRJESTELMÄN VALMIUSTILAN POISTAMINEN KÄYTÖSTÄ

Manuaalisessa valmiustilan käytöstä poistossa on kaksi vaihtoa:

- Lyhytkestoinen säilytys (lepo) – ilman käyttöä alle 7 päivää
  - Pitkäkestoinen säilytys (varastointi) – ilman käyttöä yli 7 päivää
1. Poista järjestelmän valmiustila käytöstä (lyhytkestoinen säilytys) pitämällä punaista virtapainiketta (1d) painettuna, kunnes punainen valo alkaa vilkkua (noin 3 sekuntia). Vapauta painike sitten. Jos valo ei syty painikkeen vapauttamisen jälkeen, se tarkoittaa, että järjestelmästä on asianmukaisesti kytketty virta pois.
  2. Laita reppu varastointitilaan (pitkäkestoinen säilytys), asettamalla reppu valmiustilaan tämän käyttöoppaan ”JÄRJESTELMÄN ASETTAMINEN VALMIUSTILAAN” -osan mukaisesti. Kun järjestelmä on valmiustilassa, pidä punaista virtapainiketta (1d) painettuna, kunnes punainen valo vilkkuu, jonka jälkeen punainen valo palaa yhtämittaisesti (noin 10 sekuntia), ja vapauta painike sitten. Kun mikään valo ei pala, se tarkoittaa, että järjestelmästä on asianmukaisesti katkaistu virta.

**HUOMIO!** Kun järjestelmä on varastointitilassa, sillä on 4 sekunnin herätysviive.
  3. Säilytä laukaisukahvaa (1c) olkahihnan laukaisukahvan taskussa (1b) ja pidä taskun vetoketju suljettuna.

JetForce PRO-järjestelmä tarjoaa myös automaattisen valmiustilan poistamisen käytöstä akun suojaamiseksi:

- Automaattinen lepotila: Automaattinen vaihto valmiustilasta lepotilaan, kun 12 tuntiin ei ole tapahtunut mitään liikettä. 12 tunnin aikakatkaista voidaan muuttaa tai se voidaan poistaa käytöstä (=> Pieps-sovellus => asetukset).
  - Automaattinen varastointi: Automaattinen vaihto lepotilasta varastointitilaan 7 päivän jälkeen tai kun akku saavuttaa kriittisen varaustason.
- #### HÄIRIÖVAROITUKSET
- Kaikki piiparit ovat hyvin herkkiä sähköiselle ja magneettiselle vaikutukselle. JetForce-lumivyöryturvatyynyreppu on suunniteltu minimoimaan häiriötä, mutta seuraavat peruskäytännöt ovat käyttäjän vastuulla:
- Vältä turhan elektroniikan mukana kuljettamista.
  - Pidä piippari mahdollisimman kaukana muista sähköisistä, magneettisista ja metallisista häiriölähteistä (kuten puhelimista, älykelloista, radioista, lämmityksistä ja vaatteista ja sähköisistä turvatyynyistä).
  - Suosittelemme että piipparin minimietäisyys SEND-tilassa (lähetyksen) on 20 cm ja SEARCH-tilassa (haku) 50 cm.
  - Pidä piipparia SEND-tilassa (lähetyksen) kehosi etupuolella maksimoiden näin piipparin ja JetForce-repun täyttöyksikön etäisyys.
  - Pidennä SEARCH-tilassa ollessasi etäisyys JetForce-reppuun äärimmilleen pitämällä piipparia hieman ojennetussa kädessä kehosi etupuolella.
  - Etukäteen suunnittelemlalla voit varmistaa, etteivät älykellot, lämmitykset käsineet ja muut samankaltaiset tuotteet jää liian lähelle, kun piippari etsii – siis vähintään 50 cm:n etäisyydelle.
  - Kaikki laitteen laiteohjelmistot on pidettävä ajantasaisina.
  - Katso piipparin käyttöohjetta tutustuaksesi parhaisiin käytäntöihin häiriön yhteydessä.

#### ERITYISET VAROITUKSET!

- ▲ Poista järjestelmän valmiustila käytöstä ja pakkaa laukaisukahva (1c) ennen

kuin kuljet hihtohissillä, raitiovaunulla, lentokoneella, helikopterilla, lumikissalla tai muulla kulkuneuvolla, ja jos menet pieneen ja ahtaaseen tilaan.

- ▲ Älä sido mitään turvatyyny taskun vetoketjun päälle.
- ▲ Älä kiristä liikaa kypärän kiinnintä.
- ▲ Kun JetForce PRO:n puhallin käy, järjestelmä saattaa aiheuttaa häiriöitä lumivyörypiipareille.
- ▲ Älä säilytä mitään turvatyyny taskussa (1i). Pienet tavarat voivat vaurioittaa tai pysäyttää puhaltimen.
- ▲ Tuotteen muuntelu millään tavalla, sen käyttäminen epäasianmukaisiin tarkoituksiin tai virhe ohjeiden lukemisessa ja noudattamisessa voivat johtaa vakavaan henkilövammaan tai kuolemaan.
- ▲ Kytke JetForce PRO pois päältä ja pakkaa laukaisukahva (1c) ennen tuotteen kuljettamista tai varastointia.
- ▲ Haarahihna (3c) estää selkärepu irtaamisen kehosi päältä lumivyöryn aikana. Suosittelemme voimakkaasti käyttämään sitä.
- ▲ Tarkista aina, että laukaisukahvassa (1c) on vihreä vilkkuva valo, kun lähestyt lumivyöryaltista aluetta.
- ▲ Kuten kaikkien turvallisuusvarusteiden kohdalla, on tärkeää harjoitella tuotteen käyttöä sen varmistamiseksi, että kykenee käyttämään sitä asianmukaisesti tarvittaessa.
- ▲ Olemme voimakkaasti käytetyn tuotteen hankkimista vastaan. Jotta voisit luottaa varusteisiin täydellisesti, sinun on tunnettava niiden käyttöhistoria.
- ▲ Lataa akkua vain mukana toimitetulla JetForce PRO Airbag -laturilla (tyyppi: GlobTek, Inc. GTM91120-3024-T2)
- ▲ Älä upota järjestelmää veteen.
- ▲ Älä rutista, lävistä tai altista litiumioniakkua (1g) mekaaniselle iskulle tai tärinälle.
- ▲ Älä työnnä mitään esinettä akun napoihin tai tarkoituksella lyhennä akun liittimiä.
- ▲ Älä altista JetForce PRO-reppua 55 °C [130 °F] suuremmille lämpötiloille.
- ▲ Älä yritä purkaa litiumioniakkua (1g) tai turvatyyny ohjauksikköä.
- ▲ Vain akku voidaan irrottaa. Älä yritä irrottaa paikaltaan mitään muuta JetForce PRO-repun osaa.
- ▲ Fyysinen vaurio JetForce PRO-järjestelmässä tai akussa voi johtaa toimimattomuuteen tai liialliseen kuumentumiseen tai tulipaloon.
- ▲ Ole varovainen irrottaessasi ja asentaessasi akkua tai säilyttäessäsi sitä repun ulkopuolella.
- ▲ JetForce PRO-reppu ei paranna selviytymiskykyä sen suunnitellun käyttötarvikkeen ja toiminnan ulkopuolella.
- ▲ Älä anna tämän tuotteen tai muiden turvavarusteiden muuttaa tietoisuuttasi lumivyöryihin liittyvistä vaaroista.

#### VETOKETJULLA KIINNITETTÄVÄN LISÄREPU VAIHTO (KUVA 8)

JetForce PRO:ssa on mahdollista vaihtaa vetoketjulla kiinnitettäviä lisäreppuja (8a) JetForce PRO-perusosaan (8b) tavaravaatimustesi perusteella. Vaihda repun moduuliosa käyttämällä seuraavaa menettelyä:

1. Etsi lisärepu vetoketjun vedin (8c) repun päätavaratilasta.
2. Avaa vetoketjut kokonaan repun ympäriltä, kunnes ne irtaavat lisärepu veto-ketjun päistä (8d) repun alareunasta.
3. Irrota vetoketjulla kiinnitettävä lisärepu (8a) JetForce PRO-perusosasta (8c).
4. Kohdista vaihdettava vetoketjulla kiinnitettävä lisäreppu (8a) JetForce PRO-perusosaa (8b) vetoketjujen kanssa ja kiinnitä molemmat lisärepu vetoketjun vetimet (8c) vastaaviin lisärepu vetoketjun päihin (8d).
5. Vedä lisärepu vetoketjujen vetimet (8c) pakkauksen ympäriltä käyttöasentoon päävetoketjuna repun tavaratilaan. Pidä vetoketjut laikaisuläpän vastakkaisella puolella, jotta vetäisy laukaisuklipsistä voidaan minimoida.

#### ▲ VAROITUS! Älä käytä JetForce PRO:aa lisäreppu kiinnitettynä.

#### LAUKAISUKAHVAN SÄÄTÄMINEN (KUVA 9)

Kahva voidaan vaihtaa käyttäjän vasemmalta puolelta oikealle puolelle.

1. Poista järjestelmä valmiustilasta.
2. Avaa laukaisukahvan tasku ja turvatyyny lokeron vetoketju.
3. Pujota kahva olkahihnan taskusta turvatyyny lokeroon.
4. Pujota kahva kahden diagonaalisen suksen kiinnityshihnan ja turvatyyny alta.
5. Pujota kahva toiselle olkapäälle.
6. Liu'uta pituuden säädin tukihihna pitkin ja säädä tarvittaessa uudelleen.
7. Testaa repun oikea laukeaminen.

#### VIANETSINTÄ

Missä tahansa järjestelmän tilassa (valmiustila, lataus, kalibrointi) JetForce PRO-järjestelmä tekee kattavan itsetestauksen. Varoitukset/toimintahäiriöt näytetään punaisella järjestelmän merkivalolla (1e) sinisen latauksen merkivalon (1f) eritellessä ne (kuvat 6-7):

1. Yhtämittaisesti palava punainen: Toimintahäiriö, laukeamista ei taata – älä mene lumivyöryalueelle.
2. Yhtämittaisesti vilkkuva punainen valo: Varoitus akun alhaisesta varaustasosta – älä mene lumivyöryalueelle! Laukeaminen on mahdollista, mutta voi aiheuttaa vaurioita akulle.
3. Tilapäisesti vilkkuva punainen valo 3 sekuntia valmiustilaan asettamisen jälkeen, sitten järjestelmä toimii tavalliseen tapaan: itsetestausvirhe laukeamiseen liittymättömällä toimintahäiriöllä – älä mene lumivyöryalueelle!

Seuraa näitä ohjeita järjestyksessä määrittääksesi ongelman. Tarkista laite normaalin toiminnan varalta jokaisen vaiheen jälkeen:

1. Kytke järjestelmä pois päältä ja käynnistä sitten uudelleen.
2. Kytke latauspistoke (1h) laturiin (1o) ja jätä järjestelmä kytketyksi, kunnes näet 4 yhtämittaisesti palavaa latauksen merkivaloa (1f). Katkaise järjestelmä tämän jälkeen virransyötöstä ja aseta se valmiustilaan.
3. Varmista, että akun kiinnitysruuvit ovat tiukasti kiinni. Kiristä akku, jos se on löysästi kiinni.
4. Käytä ”Järjestelmätarkistusta” Pieps-sovelluksesta saadaksesi tarkemman vianmäärityksen. Sovellus antaa myös tarkan selityksen merkivalojen toiminnasta. Noudata sovelluksen ohjeita ja neuvoja. Kytke järjestelmä Bluetooth-laitteeseen noudattamalla ohjeita tämän käyttöoppaan kohdasta ”BLUETOOTH-LIITÄNTÄ”.
5. Ota yhteyttä repun valmistajan huoltokeskukseen saadaksesi apua.

VAROITUS-/VIRHEMERKINNÄT:		
Tyyppi	Merkintä	Tarvittava toiminta
Akun latausvaroitus	Vilkkuva PUNAINEN Ei VIHREÄ Vilkkuva SININEN #1 (PUNAINEN ja SININEN vuorottelevat)	Lataa akku
Akun latauksen lämpötila- varoitus	Vilkkuva PUNAINEN Ei VIHREÄ Kaikki 4 SINISTÄ vilkkuvat (2x vilkkaus, 2x tauko) (PUNAINEN ja SININEN samanaikaisesti)	Varmista, että järjestelmä ladataan huoneenlämpötilassa. Jätä järjestelmä kytkettynä virransyöttöön, kunnes akun lämpötila on sallitun latauslämpötila-alueen sisällä, ja lataus alkaa automaattisesti.
Kalibroituloksen virhe / akun kunto ei ole hyväksyttävä	Yhtämittainen PUNAINEN Ei VIHREÄ Yhtämittainen SININEN #1	Akkua on vaihdettava
Bluetooth- aktiivivirhe	Yhtämittainen PUNAINEN Ei VIHREÄ Vilkkuva sininen #1, 2 vuorottelevat	Lopeta osoitus käyttämällä valmiustilan käytöstä poiston menettelyä ja aktivoi Bluetooth uudestaan. Jos tämä virhe näkyy edelleen, ota yhteyttä repun valmistajan huoltokeskukseen saadaksesi apua.

#### HOITO JA KUNNOSSAPITO

- JetForce PRO-reppu ei saa olla kosketuksissa syövyttävien aineiden, kuten akkuhapon, akkunesteiden, liuottimien, valkaisuaineiden, jäänestoaineiden, isopropyylialkoholin tai polttoaineen kanssa.
- Jos haluat puhdistaa reppuasi, käytä kosteaa liinaa ja mietoa pesuainetta pienelle alueelle kerrallaan. Pidä huolta, että koko reppu ei kastu. Kun lopetat puhdistuksen, avaa kaikki puhdistetun alueen taskut ja anna repun kuivua ilmastuvasti ripustettuna.
- Älä murskaa tai lävistä akkua, tai altista sitä mekaaniselle tärinälle tai iskulle.
- Tarkista litiumioniakku (1g) säännöllisesti murtumien, turpoamisen tai muiden fyysisten vaurioiden varalta ja vaihda vaurioituneet osat heti.
- JetForce PRO on suunniteltu toimimaan optimaalisesti hyvin kylmissä olosuhteissa ja sillä on sisäinen latauspiiri, joka ylläpitää akun kuntoa. Silti kaikki litiumioniakut voivat heiketä ajan ja käytön myötä, vaikka niitä kontrolloidaan hyvin. Akun varastoiminen pitkäksi aikaa täydessä latauksessa ja/tai korkeissa lämpötiloissa, on yleisin syy, joka heikentää akun tehoa ja kuntoa pysyvästi. Älä myöskään anna akun tyhjentyä aivan tyhjäksi. Järjestelmän käyttö silloin, kun yhtään sinistä valoa ei pala, voi vaurioittaa akkua.
- Akun tehoa voidaan parantaa merkittävästi seuraavilla toimenpiteillä:
  1. Poista järjestelmän valmiustila aina käytöstä, kun et ole lumivyöryalueella.
  2. Lataa akku usein normaalin ja säännöllisen käytön aikana. Kuten kaikkien litiumioniakkujen kohdalla, on hyvä pitää varaus 100 %:n tasolla (4 sinistä valoa) säännöllisen käytön aikana. Vältä akun täydellistä tyhjentymistä
  3. Säilytä JetForce PRO-reppua viileässä (< 23 °C/73 °F) ja kuivassa paikassa, 75–90 %:n (3 sinistä valoa) varaustasolla silloin, kun et käytä sitä säännöllisesti.
  4. Kokonaisjärjestelmä toimii jopa 45 °C [113°F] lämpötilassa, mutta akun heikkeneminen kiihtyy yli 23 °C [73°F] lämpötiloissa.
- Järjestelmätarkistus: Pieps-sovellusta voidaan käyttää milloin vain tarkistamaan, että JetForce PRO-järjestelmä toimii asianmukaisesti.
- Akun kalibrointi: Suosittelemme suorittamaan akun kalibroinnin kerran vuodessa hiihtokauden jälkeen. Akun kalibroinnin avulla voit arvioida akun kunnan, ja kalibrointi auttaa tarjoamaan tarkimman akun varaustason osoituksen.



- 1) Aloita kalibrointi alhaisella akun varaustasolla (1 sininen valo), koska järjestelmän on tyhjennettävä akku ennen uudelleenlataamista.
- 2) Kytke latauspistoke (1h) laturiin (1o) ja odota, että järjestelmä alkaa ladata.
- 3) Paina ja pidä punaista virtapainiketta (1d) painettuna (noin 3 sekunnin ajan), kunnes kuulet moottorin käyvän alhaisella teholla. Valot osoittavat kalibroinnin => ei punaista, vilkkuva vihreä, ulos ja sisään kiertävä sininen.
- 4) Kalibrointirutiini päättyy tuloksen osoitukseen:
  - **Erittäin hyvä:** ei punaista, vilkkuva vihreä, yhtämittaisesti palavat siniset #1-4
  - **Hyvä:** ei punaista, vilkkuva vihreä, yhtämittaisesti palavat siniset #1-3
  - **Hyväksyttävä:** ei punaista, vilkkuva vihreä, yhtämittaisesti palavat siniset #1-2
  - **Ei hyväksyttävissä:** yhtämittaisesti palava punainen, yhtämittaisesti palava sininen #1 (suosittelemme akun vaihtoa)

## VARASTOINTI JA KULJETUS

### Varastointi

- Varasto aina JetForce PRO-reppu ja kaikki sen komponentit (akku ja laturi) viileässä (< 23 °C/73 °F), ja kuivassa paikassa, poissa suorasta auringonvalosta ja etäällä lämmönlähteistä.
- Estä terävien esineiden, eläinten, syövyttävien materiaalien ja homeen aiheuttamat vahingot.
- Kun reppua varastoidaan 1 päivästä 5 viikkoon, repun valmistila on poistettava käytöstä ja akun on oltava 100 % ladattuna (4 sinistä valoa).
- Kun reppu varastoidaan 5 viideksi viikoksi ja pidempään, repun valmistila on poistettava käytöstä ja laitettava Varastointitilaan (katso Järjestelmän varustilan poistaminen käytöstä) 75–90 % akun varaustasolla (3 sinistä valoa).

### Kuljetus

- Varmista, että järjestelmän varustila on poistettu käytöstä ja että laukaisukahva (1c) on pakattu, ennen kuin astut hiihtohissiin, raitiovaunuun, lentokoneeseen, helikopteriin, lumikissaan tai muuhun kulkuneuvoon ja ennen kuin menet pieniin ja ahtaisiin tiloihin.
- Suojaa JetForce PRO-reppua teräviltä esineiltä, hankaukselta ja puristumiselta kuljetuksen aikana.
- JetForce PRO-reppu käyttää samanlaista litiumioniakkua kuin useimmat kannettavat tietokoneet. Tarkista aina kaupallista lentoliikennettä käyttäessäsi ajankohtaiset matkustussäännöt ennen matkaa.
  - [www.phmsa.dot.gov/safe-travel/batteries](http://www.phmsa.dot.gov/safe-travel/batteries)
  - [www.iata.org/en/programs/cargo/dgr/lithium-batteries/](http://www.iata.org/en/programs/cargo/dgr/lithium-batteries/)
- Vaurioituneen litiumioniakun (1g) kuljettaminen voi olla kiellettyä, eikä se ole suositeltavaa. Tarkista aina akku tässä ohjekirjassa esitettyjen ohjeiden mukaisesti ja ota huomioon erityisvaroitukset.

## TARKISTAMINEN, KÄYTTÖSTÄ POISTAMINEN JA KÄYTTÖIKÄ

### Tarkistaminen

Tarkista varusteesi vaurioiden ja kulumisen varalta ennen ja jälkeen jokaisen käytön. Jos käytät reppuasi lumivyöryssä, suorita huolellinen tarkistus, ennen kuin käytät sitä uudelleen.

1. Tarkista turvatyyny reikien ja repeytymien varalta.
2. Tarkista puhaltimen kotelo (5a) murtumien varalta.
3. Tarkista, ettei laukaisukahvassa (1c) ole lommoja, murtumia tai paljaita johtoja.
4. Tarkista, ettei litiumioniakussa (1g) ole lommoja, murtumia tai turvotusta.
5. Tarkista johdot paljaiden liittimien varalta tai etteivät liitokset komponenttien välillä ole heikentyneet.
6. Tarkista reppu reikien ja repeytymien varalta.
7. Tarkista repun olkaimet ja haarahihna repeytymien ja vaurioituneiden ompeleiden varalta.
8. Kun olet pakannut turvatyynyn takaisin, käynnistä järjestelmä varmistaaksesi asianmukaisen toiminnan.

Jos tarkistuksessa ilmenee vaurioitumisen merkkejä tai sinulla on mitään syytä epäillä JetForce PRO-reppuasi luotettavuutta, ota yhteyttä repun valmistajan asiakaspalveluun.

### Käytöstä poistaminen

Vaurioitunut varuste on korjattava ennen käyttöä tai poistettava käytöstä ja tuhotava lisäkäytön estämiseksi.

Ota yhteyttä reppuasi valmistajan asiakaspalveluun, mikäli:

- JetForce PRO-repun elektroninen järjestelmä ei käynnisty tai ei täytä turvatyynyä asianmukaisesti. Suorita toimenpiteet tämän käyttöoppaan Vianmääritys-osan mukaisesti, ennen kuin otat yhteyttä reppuasi valmistajan asiakaspalveluun.
- Akku lämpenee liian kuumaksi koskettaa (48 °C (118°F) tai kuumemmaksi)
- Turvatyyny on vaurioitunut, eikä pidä ilmaa sisällään.
- Rakenteellinen ompelu tai salpaompeleet ovat repeytyneet, hankautuneet, leikkautuneet, sulaneet tai palaneet.
- Jos sinulla on mitään syytä epäillä varusteesi luotettavuutta, poista se käytöstä.
- Litiumioniakut kuuluvat paikallisten jäte- ja kierrätysohjeiden piiriin. Noudata aina paikallisia vaatimuksia hävittäessäsi akkuja. Älä heitä mitään akkua tuleen.

- Älä koskaan käytä vaurioitunutta akkua.

### Käyttöikä

JetForce PRO-järjestelmä on sertifioitu 50 laukaisukerralle. Normaalisissa käytössä ja huolellisella hoidolla JetForce PRO-repun käyttöikä on viisi vuotta. Todellinen käyttöikä voi olla pidempi tai lyhyempi riippuen siitä miten usein ja millaisissa olosuhteissa sitä käytetään. JetForce PRO-repun suurin käyttöikä on 10 vuotta valmistuspäivästä, myös käyttämättömänä ja asianmukaisesti varastoituna. Kun nimellinen laukaisumäärä tai suurin käyttöikä on saavutettu, reppu on poistettava käytöstä ja tuhottava lisäkäytön estämiseksi.

Tekijät, jotka vähentävät JetForce PRO-repun käyttöikää: putoamiset, hankaus, kuluminen, pitkäaikainen altistuminen auringonvalolle, suolainen vesi/ilma, syövyttävät kemikaalit, vaikeat olosuhteet tai akun väärintäyttö. Litiumioniakun tyyppillinen arvioitu käyttöikä on kolmesta viiteen vuoteen. Kaikki litiumioniakut heikentyvät iäkääntyessään.

### TEKNISET MÄÄRITYKSET

- Sallittu käyttölämpötila: -30–+40 °C (-22–122 °F)
- Ihanteellinen varastointilämpötila akulle: 0–23 °C (32–73 °F)
- Sallittu varastointilämpötila: -35–+55 °C (-31–130 °F)
- Sallittu latauslämpötila: 5–40 °C (41–104 °F)
- Laturi:
  - GlobTek, Inc. Model#GTM91120-3024-T2
  - Tulo: 110/220 V AC, 50–60 Hz.
  - Lähtö: 24 V DC, 1.25 ampeeria
- Akun tekniset tiedot:
  - Nimellinen latausjännite: 24 V DC
  - Sisäinen: 28,8 V DC, 2,0 Ah/57,6 Wh
- Toimintakorkeus: 0–6000 m (19 700 jalkaa)
- JetForce PRO litiumioniakku, osanro. 12643
- JetForce PRO Airbag -ohjausmoduuli, osanro. 12644
- Bluetooth®-lähetystaajuus: 2,402–2,480 GHz
- Bluetooth®-lähetysteho: 0 dBm

### MERKINNÄT (KUN PAIKALLA)

**Black Diamond:** Black Diamond -tuotemerkki ja valmistajan nimi.

◆ : Black Diamondin logo.

PIEPS: PIEPS-tuotenimi

PIEPS: PIEPS-logo.

**JetForce PRO:** Teknologian / järjestelmän nimi.

**JetForce PRO 25:** Esimerkki mallinimestä.

CE : CE-merkintä osoittaa, että tuote täyttää henkilösuojaimia koskevan asetuksen (EU 2016/425) / EU ja radiolaitedirektiivin 2014/53/EU vaatimukset. Ilmoitettu laitos, joka suorittaa EU-tyyppitarkastuksen: TÜV SÜD Product Service GmbH, Daimlerstraße 11, D-85748 Garching, Germany, NB-nro 0123.

2017-05: Valmistuspäivämäärä toukokuu 2017.

XXXXXXXXXXXX: 12-numeroinen yksilöllinen sarjanumero kullekin repulle.

☞ : Ohjekuva, joka kehottaa käyttäjiä lukemaan ohjeet ja varoitukset.

EN 16716:2017: JetForce PRO-reppu noudattaa standardia EN 16716:2017 Vuorikiipeilyvarusteet - Lumivyöryturvatyyny - Turvallisuusvaatimukset ja testausmenetelmät.

◆ : Luokan 3 laite, joka on suunniteltu ladattavaksi käyttämällä turvallista erittäin matalajännitteistä virtalähdettä.

IEC : IEC-symboli osoittaa, että erityinen erillinen syöttöyksikkö tarvitaan sähkölaitteen kytkemiseksi verkkovirtaan.

FCC : FCC-symboli osoittaa, että laite on testattu ja todettu täyttävän Luokan B digitaalisen laitteen vaatimukset, FCC-sääntöjen Osan 15 nojalla.

☞ : Kuva, joka osoittaa latauspistokkeen ja JetForce PRO-turvatyynyn laturin napaisuuden.

⊗ : Kierrätysastian kuva ohjaa kierrättämään elektronisen jätteen ja elektroniset laitteet erikseen sekajätteestä.

IP65: Kansainvälinen suojausmerkintä, joka osoittaa, että JetForce PRO Li-Ion-akku ja turvatyynyn ohjausmoduuli ovat pölytiivit ja kestävät vesisuihkun ilman haittavaikutuksia standardin IEC 60529 -mukaisesti.

⊕ : Kansainvälinen kierrätysymboli.

Tämän tuotteen vaatimustenmukaisuusvakuutus on nähtävissä osoitteessa [www.blackdiamondequipment.com/DOC](http://www.blackdiamondequipment.com/DOC)

Black Diamond on ISO 9001 sertifioitu yhtiö.

### RAJOITETTU TAKUU

(Reppu ja komponentit: 3 vuotta, litiumioniakku: 2 vuotta) myönnämme alkuperäiselle ostajalle osto- tai toimituspäivästä lähtien, ellei lailla muutoin ole osoitettu, edellä mainitun takuun, joka kattaa tuotteen mahdolliset materiaali- ja valmistusvirheet. Tuote korjataan tai korvataan uudella harkintamme mukaan. Takuu ei kata tuotteita, jotka ovat kuluneet normaalissa käytössä tai joita on käytetty tai huollettu virheellisesti, muutettu tai muunneltu tai vahingoitettu jollakin tavalla. Pidämme oikeuden vaatia osto- tai toimitustositteen kaikissa takuuvaateissa.

## ⚠ OSTRZEŻENIE!

Niniejszy produkt jest przeznaczony do stosowania podczas aktywności, przy których użytkownik narażony jest na zagrożenie lawinowe. Lawiny zabijają. Należy zrozumieć i zaakceptować zachodzące ryzyko przed przystąpieniem do wykonywania czynności, które mogą narazić użytkownika na zagrożenie lawinowe. **Użytkownik ponosi odpowiedzialność za swoje własne czyny i zagrożenia wynikające z podejmowanych przez niego decyzji.** Ten plecak może zwiększyć szanse użytkownika na przeżycie, jednak nie gwarantuje bezpieczeństwa w przypadku lawiny. Plecak należy wykorzystywać w połączeniu z pozostałymi elementami sprzętu lawinowego: detektorem lawin, łopata oraz sondą. Szkolenia lawinowe są nieodzowne przed udaniem się w teren zagrożony lawinowo. Należy posiadać wiedzę o tym, jak unikać lawin oraz jak zachować się w przypadku porwania przez lawinę. Oprócz aktywacji poduszki powietrznej, należy starać się walczyć o utrzymanie na powierzchni lawiny, a w chwili kiedy zsuw zaczyna zatrzymywać się, należy postarać się utworzyć przestrzeń z powietrzem wokół głowy. Przed użyciem tego produktu należy przeczytać i zrozumieć wszystkie instrukcje i ostrzeżenia do niego dołączone oraz zapoznać się z jego możliwościami i ograniczeniami, a dodatkowo uzyskać stosowne przeszkolenie w użytkowaniu tego produktu. Należy regularnie ćwiczyć. Należy skontaktować się z firmą Black Diamond w przypadku niewiedzy jak użyć produktu. Produkt nie może być w żaden sposób modyfikowany. Pracownicy zajmujący się kontrolą lawin, którzy stosują w swojej pracy ładunki wybuchowe, muszą być świadomi tego, że ten plecak zawiera urządzenia elektroniczne, które nie zostały przetestowane we wszelkich warunkach oraz które mogą wystawić użytkownika na nieznane dotąd ryzyko. Należy być świadomym potencjalnych zagrożeń wynikających z użycia urządzeń elektronicznych, włączając w to między innymi przegrzewanie się, łatwopalność, wybuchy, zakłócenia elektryczne oraz elektryczność statyczną. Zaleca się odwiedzenie strony internetowej producenta w celu zapoznania się z uaktualnionymi instrukcjami. **Nieprzeczytanie oraz niestosowanie się do powyższych ostrzeżeń oraz instrukcji może skutkować poważnymi obrażeniami lub śmiercią.**

Urządzenie może być używane przez dzieci od 8. roku życia oraz przez osoby o ograniczonej sprawności fizycznej, sensorycznej lub umysłowej, a także osoby nieposiadające doświadczenia i wiedzy pod warunkiem, że zostaną one objęte nadzorem i poinstruowane w zakresie korzystania z urządzenia w bezpieczny sposób i gdy są one świadome zagrożeń z tym związanych. Dzieciom pod żadnym pozorem nie wolno bawić się urządzeniem. Dzieci bez nadzoru nie mogą zajmować się czyszczeniem i konserwacją urządzenia.

⚠ **OSTRZEŻENIE!** Baterię należy ładować jedynie za pomocą dołączonej do zestawu ładowarki JetForce PRO Airbag (typ: GlobTek, Inc. GTM91120-3024-T2).

## Plecak JetForce PRO

INSTRUKCJE UŻYTKOWANIA – ZACHOWAĆ INSTRUKCJE  
DO WYKORZYSTANIA W PRZYSZŁOŚCI

### PLECAK JETFORCE PRO – WPROWADZENIE

Plecak JetForce PRO został zaprojektowany z myślą o zastosowaniu na obszarach zagrożonych wstąpieniem lawin. Plecak ten posiada JetForce PRO Avalanche Airbag System, którego celem jest zwiększenie szans na przeżycie wypadku lawinowego. Poduszka powietrzna, dzięki zwiększeniu całkowitej objętości osoby porwanej przez lawinę, pomaga utrzymać ofiarę wypadku na powierzchni zsuwu, równocześnie zmniejszając szanse na całkowite przysypanie oraz umożliwiając szybszą akcję ratunkową.

Opatentowana technologia: Produkt ten jest objęty następującymi patentami w Stanach Zjednoczonych: 9004116; 9289633; 8851948; 8851949; 8777684; 9492711.

### PODZESPOŁY SYSTEMU JETFORCE PRO

Patrz również: Rysunek 1, Przednia osłona

- |  |   |
|--|---|
| <b>1a:</b> Główna komora transportowa                | <b>3a:</b> Lewa klamra  |
| <b>1b:</b> Kieszonka na rączkę aktywującą            | <b>3b:</b> Prawa klamra   |
| <b>1c:</b> Rączka aktywująca                         | <b>3c:</b> Pasek na nogę  |
| <b>1d:</b> Przycisk zasilania                        | <b>3d:</b> Kieszonka do przechowywania paska na nogę              |
| <b>1e:</b> Diody stanu systemu                       | <b>3e:</b> Zatrask paska na nogę                                  |
| <b>1f:</b> Diody stanu naładowania                   | <b>3f:</b> Pętla paska na nogę                                    |
| <b>1g:</b> Bateria litowo-jonowa                     | <b>3g:</b> Pasek piersiowy  |
| <b>1h:</b> Gniazdo ładowania                         | <b>5a:</b> Obudowa sprężarki                                      |
| <b>1i:</b> Komora poduszki powietrznej               | <b>5b:</b> Przycisk zaworu powietrza                              |
| <b>1j:</b> Mechanizm otwierania poduszki powietrznej | <b>5c:</b> Przyłącze do spuszczenia powietrza                     |
| <b>1k:</b> Zatrask zwalniający                       | <b>5d:</b> Suwak zamka błyskawicznego komory poduszki powietrznej |
| <b>1l:</b> Kłapa zwalniająca                         | <b>5e:</b> Etykieta ostrzegawcza zamka błyskawicznego             |
| <b>1m:</b> Kłapka dostępu do elektroniki             | <b>8a:</b> Zasuwany plecak wspomagający                           |
| <b>1n:</b> Instrukcja obsługi plecaka JetForce PRO   | <b>8b:</b> Jednostka główna JetForce PRO                          |
| <b>1o:</b> Zasilacz ładowarki                        |   |

- 8c:** Suwaki zamka błyskawicznego plecaka wspomagającego
- 8d:** Końcówki zamka błyskawicznego plecaka wspomagającego

### FUNKCJE SYSTEMU

W chwili kiedy poduszka powietrzna zostaje aktywowana za pomocą rączki aktywującej (1c) zatrask zwalniający (1k) otwiera się pozwalając na otworenie kłapy zwalniającej (1l). Następnie poduszka powietrzna wypełnia się powietrzem i otwiera suwak zabezpieczający poduszkę. Dopiero wtedy poduszka powietrzna może zostać w pełni napompowana (rysunek 2).

### AUTODIAGNOSTYKA

W celu upewnienia się, że poduszka lawinowa JetForce PRO zadziała poprawnie, elektroniczny system JetForce PRO dokonuje kompletnej autodiagnostyki podczas każdego uruchomienia systemu. System sprawdza poziom naładowania baterii, sprawność silnika i sprężarki oraz wszystkich kluczowych podzespołów elektronicznych, takich jak diody sygnalizujące, obwody aktywujące oraz obwody baterii. System również dokonuje częstej autodiagnostyki, będąc w stanie czuwania. Prawidłowa praca systemu jest wskazywana przez migającą zieloną diodę stanu (1e) na rączce aktywującej (1c). Ostrzeżenia/usterki są wskazywane przez czerwoną diodę stanu (1e) w połączeniu z niebieską diodą stanu naładowania (1f). Patrz rozdział Usuwanie usterek w tej instrukcji obsługi.

### ZARZĄDZANIE URZĄDZENIEM ZA POMOCĄ APLIKACJI PIEPS APP

#### ▲ Przed pierwszym użyciem

1. Na urządzeniu z systemem iOS lub Android pobrać aplikację Pieps.



2. Zalogować się na swoje konto Pieps albo utworzyć je w aplikacji Pieps lub na stronie [my.pieps.com/Account/Register](https://my.pieps.com/Account/Register).
3. Użyć aplikacji Pieps, aby zaktualizować oprogramowanie układowe urządzenia do najnowszej wersji, i przeprowadzić kontrolę urządzenia:
  - Włączyć funkcję Bluetooth (patrz „Włączanie trybu Bluetooth” poniżej).
  - W aplikacji Pieps na karcie „Device Manager” (Menedżer urządzeń) połączyć

się z urządzeniem.

- Postępować zgodnie z instrukcjami wyświetlanymi na ekranie, aby zaktualizować oprogramowanie układowe do najnowszej wersji, jeżeli jest dostępna.
- Wybrać pozycję „Device Check” (Kontrola urządzenia) i postępować zgodnie z instrukcjami wyświetlanymi na ekranie.

#### Włączanie trybu Bluetooth

System JetForce PRO można połączyć bezprzewodowo z aplikacją Pieps, która jest dostępna na urządzeniu z systemem Android i iOS obsługujące standard Bluetooth 4.0 lub nowszy. Aplikacja zapewnia dostęp do informacji o systemie i umożliwia instalowanie zaktualizowanego oprogramowania układowego, dostosowywanie parametrów systemu i rozwiązywanie problemów z systemem. System można połączyć z urządzeniem Bluetooth, wykonując poniższe czynności:

1. Przy wyłączonym systemie nacisnąć czerwony przycisk zasilania (1d) pięć razy w ciągu trzech sekund, aby włączyć tryb Bluetooth.
2. Kiedy system jest w trybie Bluetooth i trwa wyszukiwanie połączenia pierwsza i druga niebieska dioda stanu naładowania (1f) będą świecić naprzemiennie.
3. Po pomyślnym nawiązaniu połączenia z urządzeniem pierwsza i druga niebieska dioda stanu naładowania (1f) będą nadal świecić naprzemiennie, a trzecia i czwarta dioda stanu naładowania (1f) będą świecić ciągle.
4. Postępować zgodnie z instrukcjami wyświetlanymi w aplikacji Pieps, aby wykonać niezbędne czynności kontrolne systemu i zainstalować aktualizacje.
5. Aby wyłączyć tryb Bluetooth, należy odłączyć system za pomocą aplikacji i poczekać 30 sekund. System zostanie wyłączony. Alternatywnie można użyć normalnej procedury wyłączenia.

**▲ INFORMACJA! Użytkownik jest odpowiedzialny za aktualizowanie oprogramowania sprzętowego plecaka JetForce. Zalecamy sprawdzanie aktualizacji na początku każdego sezonu oraz co miesiąc, gdy sprzęt jest regularnie używany.**

#### ŁADOWANIE BATERII

Należy zawsze upewnić się, że system jest w pełni naładowany przed wyruszeniem w teren zagrożony lawinami.

**▲ OSTRZEŻENIE! Akumulatory litowe ładować wyłącznie pod nadzorem!**

**▲ OSTRZEŻENIE! Poduszka powietrzna zostanie zawsze otworzona po pociągnięciu rączki aktywującej, w chwili gdy diody świecą, nawet podczas ładowania.**

1. Do zasilacza ładowarki (1o) należy zamontować stosowną końcówkę wtyczki elektrycznej w zależności od kraju.
2. Znaleźć złącze ładowania wewnątrz kieszonki na rączkę aktywującą (1b).
3. Rozpiąć suwak i wyciągnąć gniazdo ładowania (1h).
4. Podłączyć wtyczkę kabla zasilacza ładowarki (1o) do gniazda ładowania (1h).
5. Podłączyć zasilacz ładowarki (1o) do gniazda elektrycznego.
6. Dioda stanu systemu (1e) na rączce aktywującej (1c) zacznie świecić światłem ciągłym na zielono. Poziom naładowania baterii jest sygnalizowany za pomocą niebieskich diod stanu naładowania (1f) — jedna z lampek będzie migać na niebiesko, wskazując etap ładowania.
7. Ładować, aż do chwili kiedy wszystkie cztery niebieskie diody na rączce aktywującej (1c) będą się świecić światłem ciągłym na niebiesko.
  - a. Pierwsze ładowanie może zająć nawet 12 godzin.
  - b. Typowy czas ładowania nie przekracza 6 godzin.
8. Ładować baterię litowo-jonową (1g) w temperaturze pokojowej. Nie wolno ładować w temperaturach spoza zalecanego zakresu (5°C - 40°C / 41°F - 104°F). W skrajnych temperaturach system będzie wyświetlać ostrzeżenie o temperaturze ładowania (patrz rozdział Usuwanie usterek w tej instrukcji), aż temperatura baterii będzie w danym zakresie — wtedy ładowanie zostanie wznowione automatycznie. Ogrzanie baterii do wymaganego poziomu może zająć do godziny.
9. Jeżeli świeci czerwona dioda stanu systemu (1e), należy przerwać ładowanie i zapoznać się z rozdziałem Usuwanie usterek w tej instrukcji.

#### SPRAWDZANIE POZIOMU BATERII ORAZ DOŁADOWYWANIE

1. Dotknąć czerwonego przycisku zasilania (1d) w dowolnym momencie, aby podświetlić diody stanu naładowania (1f i rysunek 6).
  - a. 4 niebieskie diody: bateria w pełni naładowana (dostępna maksymalna ilość użyć).
  - b. 3 lub 2 niebieskie diody: częściowe naładowanie (dostępny szereg użyć).
  - c. 1 niebieska dioda: pozostało przynajmniej 1 użycie przy temperaturze -30°C (-22°F).

**▲ OSTRZEŻENIE! Po sprawdzeniu stanu baterii należy poczekać, aż diody stanu naładowania (1f) zgasną przed włączeniem systemu.**

2. Migająca czerwona dioda stanu systemu (1d) w połączeniu z migającą diodą niebieską sygnalizuje, że bateria nie jest wystarczająco naładowana do użycia. Nie należy wtedy wkraczać na tereny zagrożone lawinami.
3. Poziom naładowania baterii należy sprawdzić wieczorem przed planowanym użyciem plecaka JetForce PRO w dniu następnym. Jeśli bateria nie jest w pełni naładowana, należy ją doładować. Najlepszą praktyką jest wyruszenie zawsze z w pełni naładowaną baterią.

#### NOSZENIE PLECAKA (RYSUNEK 3)

Odpowiednie dopasowanie plecaka oraz bezpieczne przypięcie go do ciała mają kluczowe znaczenie.

1. Nałożyć plecak na plecy, przekładając obie ręce przez paski naramienne.
2. Przełożyć lewą klamrę (3a) przez prawą klamrę (3b), a następnie zabezpieczyć pas biodrowy przez zaciągnięcie taśm nośnych.
3. Znaleźć pasek na nogę (3c), który jest schowany w kieszonce do przechowywania paska na nogę (3d). Następnie owinąć pasek na nogę wokół zewnętrznej strony prawej nogi, a potem wsunąć go między nogi. Zapiąć zatrzask paska na nogę (3e), przekładając przez pętlę paska na nogę (3f). Jeśli pasek na nogę jest zbyt ciasny lub luźny, należy wyregulować go za pomocą metalowej klamerki u podstawy prawego paska naramiennego. Należy upewnić się, że pasek został zabezpieczony przez podwójne przewleczenie przez klamrę.
4. Zapiąć i zaciągnąć pasek piersiowy (3g).
5. Wyregulować paski naramienne w celu równomiernego rozłożenia obciążenia ładunkiem między ramiona i biodra.

#### WŁĄCZANIE SYSTEMU (RYSUNEK 4)

**▲ OSTRZEŻENIE! Kluczowym jest, aby system został wyłączony przed wkroczeniem na teren zagrożony lawinami.**

1. Rozpiąć kieszonkę na rączkę aktywującą (1b) na pasku naramiennym i wyciągnąć rączkę aktywującą (1c) na zewnątrz.
2. W celu włączenia systemu w trybie czuwania należy nacisnąć i przytrzymać (około trzy sekundy) czerwony przycisk zasilania (1d) na spodzie rączki aktywującej (1c), aż do momentu kiedy sprężarka włączy się na chwilę. Zwolnić przycisk po usłyszeniu dźwięku pracującej sprężarki.
3. Upewnić się, że system JetForce PRO został wyłączony, kiedy plecak nie jest używany.

#### DIODY STANU SYSTEMU

1. Po włączeniu systemu powinna zacząć migać zielona dioda stanu systemu (1e) wskazująca, że system został włączony w trybie czuwania i jest gotów do napompiwania poduszki powietrznej. Patrz: rysunek 7.
2. W każdym stanie (włączony, ładowanie, kalibracja) system JetForce PRO umożliwi kompletną autodiagnostykę. Ostrzeżenia lub błędy są wskazywane za pomocą czerwonej diody stanu systemu (1e). Wskazania błędów zostały opisane w rozdziale Usuwanie usterek w tej instrukcji obsługi.

#### AKTYWACJA PODUSZKI POWIETRZNEJ (RYSUNEK 4)

Po założeniu plecaka i zapięciu wszystkich pasków zabezpieczających, po skutecznym włączeniu systemu oraz przy widocznej pulsującej zielonej lampce, poduszka powietrzna może zostać aktywowana.

1. Chwycić rączkę aktywującą (1c) i zdecydowanym ruchem pociągnąć ją w dół, aby włączyć sprężarkę.
2. Poduszka powietrzna natychmiast zacznie napęlić się powietrzem. Sprężarka będzie tłoczyła powietrze z pełną mocą przez dziewięć sekund, a przez następne trzy minuty będzie pracować na niższych obrotach przerywanymi, co pewien czas krótkotrwałym i gwałtownym dopompowywaniem.
3. Po upływie trzech minut z poduszki powietrznej zostanie wypuszczone powietrze, a system automatycznie przestawi się na tryb czuwania.
4. W celu przerwania procesu pompowania/wypompowywania poduszki po pierwszych dziewięciu sekundach i powrocie do trybu czuwania systemu należy nacisnąć czerwony przycisk zasilania (1d) i przytrzymać go przez około trzy sekundy.

#### PONOWNE PAKOWANIE (RYSUNEK 5)

1. Przed przystąpieniem do ponownego pakowania należy całkowicie wypompuwać powietrze z poduszki.
2. Ręcznie spuścić powietrze z poduszki powietrznej:
  - a. Znaleźć przyłącze do spuszczenia powietrza (5c) obok obudowy sprężarki (5a) obok siatki na dole po prawej stronie plecaka.
  - b. Znaleźć okrągły przycisk zaworu powietrza wielkości palca (5b) na końcu obudowy sprężarki (5a).
  - c. Nacisnąć przycisk zaworu powietrza (5b), aby otworzyć zawór, a następnie ręcznie wycisnąć powietrze z poduszki powietrznej.
3. Zlokalizować suwak zamka błyskawicznego (5d) na komorze poduszki powietrznej pod klapą zwalniającą (1l), a następnie przesunąć go na drugą stronę plecaka.
4. Połączyć oba końce zamka błyskawicznego, a następnie dokładnie zasunąć zamek błyskawiczny, równocześnie wpychając poduszkę powietrzną do komory poduszki powietrznej. Rozłożyć balon równomiernie, wpychając go bezpośrednio do komory balona, a następnie zasunąć zamek błyskawiczny. Nie należy związać ani składać poduszki powietrznej podczas wkładania jej do kieszeni.
5. Zasunąć zamek błyskawiczny, aż do samego końca po lewej stronie na spodzie plecaka.

**▲ OSTRZEŻENIE! Ważnym jest aby suwak zamka błyskawicznego (5d) został zasunięty dalej niż koniec krótszego ramienia zamka błyskawicznego — w innym przypadku poduszka powietrzna nie otworzy się. Suwak musi zostać wysunięty z krótszego ramienia zamka błyskawicznego (patrz: etykieta 5e).**

6. Zapiąć zatrzask zwalniający (1k) na klapie zwalniającej (1l) osłaniającej mechanizm otwierania poduszki powietrznej (1j), a krawędź klapy zwalniającej należy wsunąć pod listwę uszczelniającą.

#### WYŁĄCZANIE SYSTEMU

Procedura ręcznego wyłączania jest podzielona na dwa etapy:

- Przechowywanie krótkookresowe (uśpienie) — poniżej siedmiu dni bez użycia
  - Przechowywanie długookresowe (przechowywanie) — powyżej siedmiu dni bez użycia
1. Aby wyłączyć system (przechowywanie krótkookresowe), przytrzymać czerwony przycisk zasilania (1d), aż czerwona dioda zacznie migać (około trzy sekundy), a następnie puścić przycisk. Brak świecącej diody po zwolnieniu przycisku wskazuje, że system został poprawnie wyłączony.

2. Aby przestawić plecak w tryb przechowywania (przechowywanie długookresowe), należy włączyć plecak zgodnie z rozdziałem „WŁĄCZANIE PLECAKA” w tej instrukcji obsługi. Po włączeniu systemu przytrzymać czerwony przycisk zasilania (1d), aż zacznie migać czerwona dioda, a następnie zacznie świecić światłem ciągłym (około 10 sekund), a potem puścić przycisk. Brak świecącej diody wskazuje, że system został poprawnie wyłączony.

**▲ UWAGA! Po przełączeniu urządzenia na tryb przechowywania, wznowienie pracy systemu następuje z czterosekundowym opóźnieniem.**

3. Rączkę aktywującą (1c) należy schować do kieszonki na rączkę aktywującą (1b) na pasku naramiennym, a następnie zapiąć kieszonkę na zamek błyskawiczny.

System JetForce PRO jest wyposażony też w funkcję automatycznego wyłączania w celu ochrony baterii:

- Automatyczne uśpienie: Automatyczne przełączenie na tryb uśpienia po 12 godzinach bez ruchu. Limit czasu 12 godzin można zmienić lub wyłączyć (=>aplikacja Pieps => ustawienia).
- Automatyczne przechowywanie: Automatyczne przełączenie z trybu uśpienia na tryb przechowywania po siedmiu dniach lub osiągnięciu krytycznego poziomu naładowania baterii.

### OSTRZEŻENIA O ZAKŁÓCENIACH

Wszystkie detektory lawinowe są wyjątkowo czułe na zakłócenia elektryczne i magnetyczne. Plecak lawinowy z poduszką powietrzną JetForce jest zaprojektowany w taki sposób, aby zminimalizować zakłócenia, ale użytkownik jest odpowiedzialny za przestrzeganie kilku podstawowych najlepszych praktyk:

- Unikać noszenia niepotrzebnej elektroniki.
- Zmaksymalizować odległość między detektorem a wszelkimi innymi źródłami zakłóceń elektronicznych, magnetycznych i metalicznych (takich jak telefony, inteligentne zegarki, radia, odzież ogrzewana i elektroniczne poduszki powietrzne).
- Zalecana jest minimalna odległość 20 cm dla detektora w trybie SEND (wysyłania) i 50 cm w trybie SEARCH (poszukiwania).
- W trybie SEND (wysyłania), w celu zmaksymalizowania odległości między detektorem a sprężarką plecaka JetForce należy nosić detektor z przodu ciała.
- W trybie poszukiwania (SEARCH) zmaksymalizować odległość od plecaka JetForce, trzymając detektor w ręce częściowo wyciągniętej przed ciałem.
- Należy rozważyć planowanie z wyprzedzeniem, aby mieć pewność, że inteligentne zegarki, podgrzewane rękawiczki i podobne przedmioty, które prawdopodobnie będą znajdować się bardzo blisko detektora poszukującego, będą trzymane w odległości co najmniej 50 cm od takich obiektów.
- Całe oprogramowanie sprzętowe urządzenia powinno być aktualne.
- Informacje dotyczące najlepszych praktyk w zakresie zakłóceń można znaleźć w instrukcji obsługi danego detektora.

### OSTRZEŻENIA SPECJALNE!

▲ Należy wyłączyć system oraz schować rączkę aktywującą (1c) przed korzystaniem z wyciągu narciarskiego, kolejki górskiej, samolotu, helikoptera, skutera śnieżnego lub innego pojazdu oraz przed wejściem do małych, zamkniętych pomieszczeń.

▲ Nie wolno przyczepiać paskami żadnych przedmiotów w sposób kolidujący z suwakami komory poduszki powietrznej.

▲ Nie naprężać nadmiernie paska kasku.

▲ W chwili kiedy pracuje sprężarka plecaka JetForce PRO może dojść do zakłóceń pracy detektorów lawinowych.

▲ Nie wolno przechowywać żadnych przedmiotów w komorze poduszki powietrznej (1i). Małe przedmioty mogą uszkodzić sprężarkę lub uniemożliwić jej działanie.

▲ Jakikolwiek modyfikację konstrukcji, wykorzystanie urządzenia w nieodpowiednich celach lub niezapoznanie się oraz nieprzestrzeganie jakichkolwiek instrukcji może prowadzić do poważnych obrażeń lub śmierci.

▲ Należy wyłączyć system plecaka JetForce PRO oraz schować rączkę aktywującą (1c) przed wysyłką lub składowaniem urządzenia.

▲ Pasek na nogę (3c) zapobiega zerwaniu plecaka z ciała podczas lawiny. Zdecydowanie zalecamy używanie tego paska.

▲ Przed wejściem na teren zagrożony lawinami zawsze należy sprawdzać, czy miga zielona dioda na rączce aktywującej (1c).

▲ Podobnie jak w przypadku innych elementów wyposażenia ochrony osobistej, ważnym jest aby ćwiczyć sposób użycia tego sprzętu oraz upewnić się, że użytkownik jest zdolny do prawidłowego użycia sprzętu kiedy to konieczne.

▲ Zdecydowanie odradzamy kupowanie sprzętu z drugiej ręki. W celu pełnego zaufania swojemu sprzętowi użytkownik musi znać jego historię użytkowania.

▲ Baterię należy ładować jedynie za pomocą dołączonego do zestawu zasilacza ładowarki JetForce PRO (typ: GlobTek, Inc. GTM91120-3024-T2)

▲ Nie wolno zanurzać systemu w wodzie.

▲ Baterii litowo-jonowej (1g) nie wolno zgniatać, przebijać ani narażać na zbyt mocne uderzenia lub wibracje.

▲ Nie należy wsuwać żadnych przedmiotów do gniazda baterii lub doprowadzać do zwarcia styków.

▲ Nie wolno wystawiać plecaka JetForce PRO na działania temperatur wyższych niż 55°C (130°F).

▲ Nie wolno rozmontowywać baterii litowo-jonowej (1g) ani modułu kontrolnego poduszki powietrznej.

▲ Jedynie bateria może być wymontowywana. Nie należy próbować wymontowywać jakichkolwiek innych elementów plecaka JetForce PRO.

▲ Fizyczne uszkodzenia systemu JetForce PRO lub baterii może skutkować brakiem działania, nadmiernym nagrzewaniem się lub zapłonem.

▲ Należy zachować szczególną ostrożność podczas wyjmowania/instalowania baterii oraz podczas przechowywania jej poza plecakiem.

▲ Plecak JetForce PRO nie zwiększa szans na przeżycie poza zakresem, do którego ten sprzęt jest przeznaczony i zaprojektowany.

▲ To urządzenie ani żaden inny sprzęt zabezpieczający nie powinny mieć wpływu na sposób postrzegania przez użytkownika zagrożeń związanych z lawinami.

### WYMIANA ZAPINANEGO PLECAKA WSPOMAGAJĄCEGO (RYSUNEK 8)

System JetForce PRO umożliwia wymianę zapinanych plecaków wspomagających (8a) na jednostce głównej JetForce PRO (8b) w zależności od potrzeb transportowych. Aby wymienić modułową część plecaka, należy wykonać następujące czynności:

1. Znaleźć oba suwaki zamka błyskawicznego plecaka wspomagającego (8c) na głównej komorze transportowej plecaka.
2. Otworzyć zamki błyskawiczne wokół plecaka, tak aby móc odłączyć końcówki zamka błyskawicznego plecaka wspomagającego (8d) na spodzie plecaka.
3. Zdjąć zapinany plecak wspomagający (8a) z jednostki głównej JetForce PRO (8c).
4. Wyrównać zamienny zapinany plecak wspomagający (8a) z zamkami błyskawicznymi na jednostce głównej JetForce PRO (8b) i podłączyć oba suwaki zamka błyskawicznego plecaka wspomagającego (8c) z końcówkami zamka błyskawicznego plecaka wspomagającego (8d).
5. Pociągnąć suwaki zamka błyskawicznego plecaka wspomagającego (8c) wokół plecaka, ustawiając w żądanej pozycji na głównym zamku błyskawicznym komory transportowej plecaka. Zamki błyskawiczne należy trzymać naprzeciwko kłapy zwalnającej, aby zminimalizować pociągnięcie zaczepu zwalnającego.

**▲ OSTRZEŻENIE! Nie używać plecaka JetForce PRO bez zamocowanego plecaka wspomagającego.**

### REGULACJA RĄCZKI AKTYWUJĄCEJ (RYSUNEK 9)

Możliwe jest przełożenie rączki z lewej strony użytkownika na prawą stronę.

1. Wyłączyć system.
2. Otworzyć kieszeń rączki aktywującej i odpiąć suwak komory balonowej.
3. Przeprowadzić rączkę z kieszeni paska na ramię do komory balonowej.
4. Przeprowadzić rączkę pod dwoma ukośnymi paskami do mocowania nart i pod balonem.
5. Umieścić rączkę na stronie drugiego ramienia.
6. Wsunąć regulator długości wzdłuż paska podtrzymującego i w razie potrzeby wyregulować.
7. Przetestować plecak pod kątem prawidłowej aktywacji.

### USUWANIE USTEREK

W każdym stanie (włączony, ładowanie, kalibracja) system JetForce PRO umożliwia kompletną autodiagnostykę. Ostrzeżenia lub błędy są wskazywane przez czerwoną diodę stanu (1e) w połączeniu z niebieską diodą stanu naładowania (1f) w celu odróżnienia (rysunki 6–7):

1. Ciągłe światło czerwone: Usterka, początkowa aktywacja nie jest gwarantowana — nie należy wkrazać na tereny zagrożone lawinami.
2. Migające światło czerwone: ostrzeżenie, niewystarczające naładowanie akumulatora — nie wchodzić w obszar lawinowy! Aktywacja jest możliwa, ale może spowodować uszkodzenie baterii.
3. Tymczasowe miganie na czerwono przez 3 sekundy po włączeniu, a potem system działa normalnie: błąd autotestu wynikający z usterki niezwiązanej z aktywacją — nie wchodzić w obszar lawinowy!

W celu wykrycia usterki należy wykonać po kolei poniższe czynności. Po wykonaniu każdej czynności należy sprawdzić, czy system zaczął działać poprawnie:

1. Wyłączyć system, a następnie włączyć go ponownie.
2. Podłączyć gniazdo ładowania (1h) do zasilacza ładowarki (1o) i zostawić system podłączony, aż cztery niebieskie diody stanu naładowania (1f) będą świecić ciągle. Potem odłączyć system i włączyć go.
3. Sprawdzić, czy śruby mocujące baterię są mocno dokręcone. Dokręcić, jeżeli bateria jest poluzowana.
4. Użyć funkcji „System Check” (Kontrola systemu) w aplikacji Pieps, aby uzyskać więcej informacji o rozwiązywaniu problemów. Aplikacja udostępnia też szczegółowy opis wskazań diod stanu. Postępować zgodnie z instrukcjami wyświetlanymi w aplikacji. Aby połączyć system z urządzeniem obsługującym technologię Bluetooth, należy zapoznać się z rozdziałem „POŁĄCZENIE BLUETOOTH” w tej instrukcji obsługi.

5. Skontaktować się z centrum serwisowym producenta plecaka, aby uzyskać pomoc.

WSKAZANIA OSTRZEŻEŃ/BŁĘDÓW:		
Typ	Wskazanie	Wymagane działanie
Ostrzeżenie o poziomie energii baterii	Migająca dioda CZERWONA Brak diody ZIELONEJ Migająca dioda NIEBIESKA 1 (dioda CZERWONA i NIEBIESKA naprzemiennie)	Naładować baterię
Ostrzeżenie o temperaturze ładowania baterii	Migająca dioda CZERWONA Brak diody ZIELONEJ Migające wszystkie cztery diody NIEBIESKIE (2 x mrugnięcie, 2 x przerwa) (dioda CZERWONA i NIEBIESKA jednocześnie)	Upewnić się, że system jest ładowany w temperaturze pokojowej. Zostawić system podłączony do zasilacza, aż temperatura będzie w zakresie dopuszczalnych temperatur. Ładowanie rozpocznie się automatycznie.
Błąd wyniku kalibracji/ stan baterii niedopuszczalny	Ciągłe światło diody CZERWONEJ Brak diody ZIELONEJ Ciągłe światło diody NIEBIESKIEJ 1	Wymagana wymiana baterii
Błąd aktywacji komunikacji Bluetooth	Ciągłe światło diody CZERWONEJ Brak diody ZIELONEJ Migające naprzemiennie diody niebieskie 1 i 2	Przerwać wskazanie, używając procedury wyłączenia i ponownie włączyć moduł Bluetooth. Jeżeli błąd wystąpi ponownie, skontaktować się z centrum serwisowym producenta plecaka, by uzyskać pomoc.

## KONSERWACJA I CZYSZCZENIE

- Plecak JetForce PRO nie może wchodzić w kontakt z substancjami żrącymi, takimi jak kwasy z baterii, opary z baterii, rozpuszczalniki, wybielacze, odmrażacze, alkohol izopropylowy oraz benzyna.
- Jeśli konieczne jest umycie plecaka, należy użyć wilgotnej szmatki i łagodnego detergentu aby oczyścić jedynie wybrany, niewielki obszar. Należy uważać, aby plecak nie został nadmiernie zamoczony. Po zakończeniu czyszczenia należy otworzyć wszelkie kieszenie, powiesić plecak oraz osuszyć na wolnym powietrzu przed ponownym użyciem.
- Baterii nie wolno zgniatać, przebić ani narażać na zbyt mocne uderzenia lub wibracje.
- Baterię litowo-jonową (1g) należy regularnie sprawdzać, poszukując pęknięć, wybrzuszeń oraz innych uszkodzeń fizycznych — uszkodzone elementy należy niezwłocznie wymienić.
- Bateria JetForce PRO została skonstruowana z myślą o optymalnym działaniu w bardzo niskich temperaturach oraz posiada wewnętrzny obwód ładujący co pozwala na utrzymywanie dobrego stanu baterii. Jednak wszystkie baterie litowo-jonowe, bez względu na to jak dobrze są kontrolowane, podlegają procesowi zużycia wraz z wiekiem i użytkowaniem. Przechowywanie baterii przez długie okresy w stanie pełnego naładowania, lub w wysokich temperaturach, stanowi najprostszy sposób na nieodwracalne obniżenie wydajności i jakości baterii. Dodatkowo nie wolno pozwalać na prawie całkowite rozładowanie baterii. Włączanie systemu, w chwili kiedy stan naładowania baterii nie pokazuje żadnych niebieskich diod, może spowodować uszkodzenie baterii.
- Żywotność baterii można znacznie wydłużyć poprzez następujące czynności:
  - Wyłączanie systemu, kiedy nie jest używany na terenie zagrożonym lawinami.
  - Częste ładowanie baterii podczas regularnego, normalnego użytkowania. Podobnie jak w przypadku wszystkich innych baterii litowo-jonowych zaleca się utrzymywanie naładowania baterii na poziomie 100% (cztery niebieskie diody) podczas regularnego użytkowania. Należy unikać całkowitego rozładowania.
  - W okresach, kiedy plecak JetForce PRO nie jest użytkowany regularnie, należy go przechowywać w chłodnych (< 23°C/73°F), suchych pomieszczeniach z poziomem naładowania 75–90% (trzy niebieskie diody).
  - Choć cały system będzie działał w temperaturach do 45°C (113°F), zużywanie się baterii jest przyspieszone w temperaturach przekraczających 23°C (73°F).
- System Check (Kontrola systemu): Można użyć aplikacji Pieps w dowolnym momencie, aby zweryfikować, czy system JetForce PRO działa prawidłowo.
- Battery Calibration (Kalibracja baterii): Zaleca się wykonywanie kalibracji baterii raz na rok po sezonie narciarskim. Kalibracja baterii umożliwia ocenę stanu baterii i ułatwia osiągnięcie dokładnych wskazań poziomu naładowania.

- Rozpocząć kalibrację przy niskim poziomie energii baterii (jedna niebieska dioda), ponieważ system potrzebuje rozładowanej baterii przed przystąpieniem do ładowania.
- Podłączyć gniazdo ładowarki (1h) do zasilacza ładowarki (1o) i poczekać, aż system zacznie ładowanie.
- Naciśnąć czerwony przycisk zasilania (1d) i przytrzymać (około trzy sekundy) do usłyszenia silnika pracującego z małą mocą. Diody wskazują kalibrację => dioda czerwona nie świeci, dioda zielona miga, naprzemiennie świecą diody niebieskie zewnętrzne/wewnętrzne.
- Procedura kalibracji kończy się wskazaniem wyników stanu:
  - Bardzo dobry:** dioda czerwona nie świeci, dioda zielona miga, świecą ciągle diody niebieskie 1–4
  - Dobry:** dioda czerwona nie świeci, dioda zielona miga, świecą ciągle diody niebieskie 1–3
  - Dopuszczalny:** dioda czerwona nie świeci, dioda zielona miga, świecą ciągle diody niebieskie 1–2
  - Niedopuszczalny:** świeci dioda czerwona, dioda zielona nie świeci, świeci ciągle dioda niebieska 1 (zalecana wymiana baterii)

## PRZECHOWYWANIE I TRANSPORT

### Przechowywanie

- Plecak JetForce PRO oraz wszystkie jego elementy (baterię, ładowarkę) należy zawsze przechowywać w chłodnym (< 23°C/73°F), suchym miejscu z dala od bezpośrednich promieni słonecznych oraz źródeł ciepła.
- Należy zapobiegać uszkodzeniom spowodowanym przez ostre przedmioty, zwierzęta, substancje żrące oraz pleśń.
- Przechowując plecak przez okres od jednego dnia do pięciu tygodni, należy wyłączyć plecak ze stanem naładowania 100% (cztery diody niebieskie).
- Przechowując plecak przez okres dłuższy niż pięć tygodni, plecak należy wyłączyć i przetrzymać w tryb przechowywania (patrz Wyłączenie systemu) ze stanem naładowania 75–90% (trzy niebieskie diody).

### Transport

- Należy upewnić się, że system został wyłączony, a rączka aktywująca (1c) jest schowana, przed skorzystaniem z wyciągu narciarskiego, kolejki górskiej, samolotu, helikoptera, skutera śnieżnego oraz przed wejściem do niewielkich, zamkniętych pomieszczeń.
- Należy chronić plecak JetForce PRO przed ostrymi krawędziami, szorstkimi powierzchniami oraz zgnieceniem podczas transportu.
- Plecak JetForce PRO wykorzystuje baterię litowo-jonową, podobną do baterii stosowanych w większości komputerów przenośnych. Podczas podróży komercyjnymi liniami lotniczymi należy zawsze sprawdzić aktualne regulacje przewoźowe przed lotem.
  - [www.phmsa.dot.gov/safe-travel/batteries](http://www.phmsa.dot.gov/safe-travel/batteries)
  - [www.iata.org/en/programs/cargo/dgr/lithium-batteries/](http://www.iata.org/en/programs/cargo/dgr/lithium-batteries/)
- Transport uszkodzonej baterii litowo-jonowej (1g) może być zakazany oraz nie jest zalecany. Należy zawsze sprawdzić baterię zgodnie z wskazówkami instrukcji obsługi oraz przestrzegać wszelkich stosownych ostrzeżeń.

## KONTROLA, WYCOFANIE Z UŻYCIA ORAZ ŻYWOTNOŚĆ

### Kontrola

Należy sprawdzić sprzęt, szukając oznak uszkodzeń lub zużycia przed każdorazowym użyciem oraz po nim. Jeżeli poduszka powietrzna została otwarta podczas lawiny, należy przeprowadzić dokładną kontrolę przed ponownym użyciem systemu.

- Sprawdzić, czy poduszka powietrzna nie ma żadnych przebiegów ani przetarć.
- Sprawdzić, czy obudowa sprężarki (5a) nie jest pęknięta.
- Sprawdzić, czy rączka aktywująca (1c) nie jest wgnieciona, pęknięta lub nie ma odsłoniętych przewodów.
- Sprawdzić, czy bateria litowo-jonowa (1g) nie jest wgnieciona, pęknięta lub nie ma odsłoniętych przewodów.
- Sprawdzić, czy okablowanie nie wykazuje odsłoniętych przewodów lub osłabionych połączeń z innymi elementami systemu.
- Sprawdzić, czy plecak nie posiada rozdarć ani przetarć.
- Sprawdzić, czy paski naramienne plecaka oraz pas biodrowy nie zostały przetarte lub nie doszło do rozprucia szwów.
- Po ponownym spakowaniu poduszki powietrznej należy włączyć system, aby sprawdzić, czy działa prawidłowo.

Jeżeli kontrola wykaże jakiegokolwiek uszkodzenia lub jeśli zachodzą jakiegokolwiek wątpliwości, co do niezawodności plecaka JetForce PRO, należy skontaktować się z działem obsługi klienta producenta plecaka.

### Wycofanie z użycia

Uszkodzony sprzęt należy naprawić przed ponownym użyciem lub należy wycofać go z użycia oraz zniszczyć w celu zapobieżenia wykorzystaniu go w przyszłości. Należy skontaktować się z działem obsługi klienta producenta plecaka w następujących sytuacjach:

- System elektroniczny plecaka JetForce PRO nie włącza się odpowiednio oraz nie otwiera poprawnie poduszki powietrznej. Wykonać procedury przedstawione w rozdziale Usuwania usterek w tej instrukcji obsługi przed skontaktowaniem się z centrum serwisowym producenta plecaka.
- Bateria jest zbyt gorąca, aby ją dotknąć (powyżej 48°C (118°F)).



- Poduszka powietrzna jest uszkodzona i nie utrzymuje powietrza.
- Kluczowe taśmy lub zapięcia są porwane, przetarte, przecięte, nadtopione lub przypalone.
- Jeśli zachodzą jakiegokolwiek wątpliwości co do niezawodności sprzętu, należy wycofać go z użycia.
- Baterie litowo-jonowe podlegają lokalnym regulacjom prawnym dotyczącym utylizacji i recyklingu. Zawsze należy stosować się do lokalnych regulacji dotyczących usuwania jakichkolwiek baterii. Nigdy nie należy wrzucać żadnych baterii do ognia.
- Nigdy nie wolno używać uszkodzonej baterii.

#### Żywotność

System JetForce PRO posiada certyfikat na 50 pełnych otwarzeń poduszki powietrznej. Przy normalnym użytkowaniu oraz odpowiedniej konserwacji typowa żywotność plecaka JetForce PRO wynosi pięć lat. Faktyczna żywotność może być dłuższa lub krótsza w zależności od częstotliwości oraz warunków użycia. Maksymalna żywotność plecaka JetForce PRO wynosi do 10 lat od daty produkcji, nawet jeśli plecak nie był używany oraz był przechowywany prawidłowo. Po osiągnięciu określonej liczby aktywacji lub maksymalnej żywotności plecak należy wycofać z użycia i zniszczyć, aby uniemożliwić jego ponowne użycie. Czynniki, które skracają żywotność plecaka JetForce PRO, to m.in.: upadki, przetarcia, znoszenie, przedłużone wystawienie na promienie słoneczne, słona woda/powietrze, żrące chemikalia, nieprzyjazne otoczenie lub niewłaściwe użytkowanie baterii. Typowa żywotność wymiennej baterii litowo-jonowej wynosi od trzech do pięciu lat. Wszystkie baterie litowo-jonowe zużywają się z wiekiem.

#### DANE TECHNICZNE

- Dopuszczalna temperatura robocza: od -30°C do 50°C (od -22°F do 122°F)
- Optymalna temperatura przechowywania baterii: od 0°C do 23°C (od 32°F do 73°F)
- Dopuszczalna temperatura przechowywania: od -35°C do 55°C (od -31°F do 130°F)
- Dopuszczalna temperatura ładowania: od 5°C do 40°C (od 41°F do 104°F)
- Zasilacz ładowarki:
  - GlobTek, Inc. Model#GTM91120-3024-T2
  - Prąd wejściowy: 110/220 V AC, 50–60 Hz.
  - Prąd wyjściowy: 24 V DC, 1.25 A
- Dane techniczne baterii:
  - Znamionowe napięcie ładowania: 24 V DC
  - Napięcie wewnętrzne: 28,8 V DC, 2,0 Ah/57,6 Wh
- Wysokość robocza: 0 m do 6000 m (19 700 ft) n.p.m.
- Bateria litowo-jonowa JetForce PRO, nr części 12643
- Moduł kontrolny poduszki powietrznej JetForce PRO, nr części 12644
- Częstotliwość transmisji Bluetooth®: 2,402–2,480 GHz
- Moc transmisji Bluetooth®: 0 dBm

#### OZNACZENIA (JEŻELI OBECNE)

**Black Diamond:** nazwa marki oraz producenta Black Diamond.

 : logo Black Diamond.

**PIEPS:** nazwa marki PIEPS.

 : logo PIEPS.

**JetForce PRO:** Nazwa technologii/systemu.

**JetForce PRO 25:** przykładowa nazwa modelu.

 : Znak zgodności CE oznacza spełnienie wymagań rozporządzenia w sprawie środków ochrony indywidualnej (UE) 2016/425 oraz dyrektywy dotyczącej urządzeń radiowych 2014/53/UE. Jednostka notyfikowana przeprowadzająca badanie typu UE: TÜV SÜD Product Service GmbH, Daimlerstraße 11, D-85748 Garching, Niemcy, NB Nr 0123.

 2017-05 : 2017-05: Data produkcji: maj 2017 r.

**XXXXXXXXXXXX:** 12-cyfrowy numer seryjny unikatowy dla każdego plecaka.

 : symbol zalecający użytkownikowi przeczytanie instrukcji i ostrzeżeń.

**EN 16716:2017:** plecak JetForce PRO spełnia normę EN 16716:2017 Sprzęt alpinistyczny — lawinowe poduszki powietrzne — wymagania bezpieczeństwa oraz metody testowe.

 : urządzenie klasy 3 zaprojektowane w celu ładowania za pomocą bezpiecznego zasilacza o bardzo niskim napięciu.

 : symbol IEC wskazuje, że wymagany jest określony osobny zasilacz do podłączenia urządzenia elektrycznego do gniazda elektrycznego.

 : symbol FCC wskazuje, że urządzenie zostało przetestowane i spełnia normy urządzenia elektronicznego klasy B, zgodnie z rozdziałem 15 przepisów FCC.

 : rysunek pokazujący biegunowość wtyczki oraz ładowarki systemu JetForce PRO Airbag.

 : symbol pojemnika na odpady stanowi zalecenie dla użytkowników, aby pozbywali się swoich elektro-śmieci oraz sprzętu elektronicznego oddzielnie od zmieszanych śmieci komunalnych.

**IP65:** oznaczenie International Protection Marking wskazuje, że bateria litowo-jonowa JetForce PRO oraz moduł kontrolny poduszki powietrznej są odporne na kurz oraz nie ponoszą szkody po oblanii strumieniem wody, zgodnie z zasadami IEC 60529.

 : uniwersalny symbol recyklingu.

Deklarację zgodności tego produktu można znaleźć pod adresem:

www.blackdiamondequipment.com/DOC

Black Diamond jest również firmą posiadającą certyfikat ISO 9001.

#### OGRANICZONA GWARANCJA

Dla (opakowania i komponentów: 3 lata; akumulatora litowo-jonowego 2 lata) od daty nabycia lub dostawy, za wyjątkiem obowiązywania innych przepisów prawnych, i przysługuje oryginalnemu nabywcy detalicznemu. Gwarancja na nasze produkty obejmuje wady w materiale i wykonaniu w chwili sprzedaży. Produkt zostanie naprawiony lub wymieniony według naszego uznania. Gwarancja nie obejmuje zużycia i uszkodzenia produktów w warunkach normalnego użytkowania, uszkodzeń powstałych w wyniku niewłaściwego użytkowania i konserwacji produktów, modyfikacji, zmian i wszelkich innych uszkodzeń. W przypadku wszystkich roszczeń gwarancyjnych zastrzegamy sobie prawo do żądania dowodu zakupu lub dostawy.

## ⚠ VAROVÁNÍ!

Jedná se o vybavení určené k aktivitám, u kterých hrozí lavinové nebezpečí. Laviny jsou smrtelné. Berte na vědomí a přijměte rizika před zahájením aktivit, které vás mohou vystavit lavinovému nebezpečí. **Jste odpovědní za vlastní činy a rozhodnutí a přijímáte rizika z toho plynoucí.** Tento batoh zvyšuje šance na vaše přežití. Nicméně v případě laviny vám nemůže automaticky zajistit bezpečnost. Tento batoh by měl být používán v kombinaci s dalšími opatřeními včetně: signalizace při lavině, lopaty a sondy. Vzdělání v oblasti lavin je nutností než vyrazíte do lavinového terénu. Naučte se, jak se lavinám vyhýbat a co dělat, když se do nějaké dostanete. Kromě spuštění batohu také plavte a snažte se zůstat na povrchu, když se lavina začne zpomalovat, tak se pokuste udělat vzduchovou kapsu kolem sebe. Než začnete tento produkt používat, seznamte se s návodem a varováními, která ho doprovázejí. Dobře si osvojte jeho možnosti a omezení a zajistěte si patřičné zaškolení, jak vybavení použít. Pravidelně cvičte. Kontaktujte Black Diamond, pokud si nejste jistí v tom, jak užívat tento produkt. V žádném případě neprovádějte žádné úpravy na produktu. Pracovníci kontroly lavin, kteří používají výbušniny, musí vzít na vědomí, že batoh obsahuje elektroniku, která nebyla testována ve všech podmínkách a mohla by uživatele vystavit rizikům, která nejsou dosud známa. Buďte si vědomi rizik spojených s užíváním elektronických zařízení, které zahrnují, ale neomezuji se na: rizika přehřátí, hořlavost, výbuch, elektrické rušení a statickou elektřinu. Kontrolujte stránku výrobce ohledně aktualizovaných instrukcí a firmwaru. **Pokud si nepřečtete toto varování a nebudete se jím řídit, můžete si způsobit zranění nebo smrt!**

Tento přístroj mohou používat děti od 8 let a osoby se sníženými fyzickými, smyslovými nebo duševními schopnostmi nebo s nedostatečnými zkušenostmi a znalostmi, pokud jim byly pod dohledem nebo instrukcemi sděleny informace o používání spotřebiče bezpečným způsobem, a pokud rozumí možným nebezpečím. Děti si s přístrojem nesmí hrát. Uživatelské čištění a údržbu nesmí provádět děti bez dozoru.

⚠ **VAROVÁNÍ!** Baterii nabíjejte jen přiloženou nabíječkou JetForce PRO Airbag (typu: GlobTek, Inc. GTM91120-3024-T2).

## Batoh JetForce PRO

NÁVOD K POUŽITÍ – NÁVOD USCHOVEJTE PRO POZDĚJŠÍ POUŽITÍ

### PŘEDSTAVENÍ BATOHU JETFORCE PRO

Batoh JetForce PRO je navržený do prostředí, kde hrozí lavinové nebezpečí. Tento batoh obsahuje lavinový systém JetForce PRO Avalanche Airbag System, který je navržený tak, aby zvýšil šanci přežití v lavině. Zvětšením celkového objemu člo- věka, který je v utřené lavině, se zvyšuje šance, že zůstane na povrchu a nebude kompletně zasypan a tedy šance, že bude rychleji zachráněn.

Patentovaná technologie: Tento produkt je krytý následujícími patenty US: #9,004,116; #9,289,633; #8,851,948; #8,851,949; #8,777,684; #9,492,711.

### SYSTÉMOVÉ KOMPONENTY JETFORCE PRO

Viz: Obr. 1, Uvnitř vnějšího obalu

- |   |   |
|---|---|
| <b>1a:</b> Hlavní prostor                   | <b>3b:</b> Přezka na pravé straně             |
| <b>1b:</b> Kapsa na spouštěcí táhlo         | <b>3c:</b> Popruh na nohu                     |
| <b>1c:</b> Spouštěcí táhlo                  | <b>3d:</b> Kapsa na uschování popruhu na nohu |
| <b>1d:</b> Tlačítko napájení                | <b>3e:</b> Klip na popruh na nohu             |
| <b>1e:</b> Systémové indikátory stavu       | <b>3f:</b> Oko na popruh na nohu              |
| <b>1f:</b> Nabíjecí indikátor               | <b>3g:</b> Hrudní přezka                      |
| <b>1g:</b> Baterie Li-Ion                   | <b>5a:</b> Kryt větráku                       |
| <b>1h:</b> Nabíjecí zástrčka                | <b>5b:</b> Tlačítko k uvolnění vzduchu        |
| <b>1i:</b> Airbagová kapsa                  | <b>5c:</b> Místo k přístupu k vyfouknutí      |
| <b>1j:</b> Uvolňovací mechanismus airbagu   | <b>5d:</b> Táhlo k zipu kapsy airbagu         |
| <b>1k:</b> Uvolňovací klip                  | <b>5e:</b> Označení výstrahy zipu             |
| <b>1l:</b> Uvolňovací chlopeň               | <b>8a:</b> Booster část                       |
| <b>1m:</b> Chlopeň k přístupu k elektronice | <b>8b:</b> Základní jednotka JetForce PRO     |
| <b>1n:</b> Návod k batohu JetForce PRO      | <b>8c:</b> Táhla části booster                |
| <b>1o:</b> Zdroj napájení                   | <b>8d:</b> Konce části booster                |
| <b>3a:</b> Přezka na levé straně            |   |

### SYSTÉMOVÉ FUNKCE

Pokud je airbag uvolněn zatažením spouštěcího táhla (1c), odjistí se uvolňovací klip (1k) a umožní uvolňovací chlopi (1l) otevření, poté otevře nafukující se airbag zip airbagu. Pak se může airbag plně nafouknout (Obr. 2).

### VLASTNÍ DIAGNOSTIKA

Aby byla zajištěna správná funkce systému JetForce PRO, provede elektronika JetForce PRO při každém spuštění rozsáhlé diagnostické testy. Systém kontroluje hladinu nabití baterií, funkčnost ventilátoru a motoru a všechnu kritickou elektroniku jako světelné indikátory,

spouštěče elektroniky a elektroniku baterie. Systém také provádí průběžné diagnostiky i v průběhu toho, kdy je systém aktivován a připraven k užití. Správně fungující systém indikuje zelené blikající světlo stavu systému (1e), umístěné na spouštěcím táhlu (1c). Výstrahy/špatná funkce jsou indikovány červeným světlem stavu systému (1e) ve spojení s modrým světlem stavu nabíjení (1f). Detaily viz sekce o odstranění chyb tohoto manuálu.

### SPRÁVA ZAŘÍZENÍ S PIEPS APP

#### ⚠ Před prvním použitím:

1. Pomocí zařízení se systémem iOS nebo Android si stáhněte aplikaci Pieps.



2. Přihlaste k účtu Pieps nebo si účet vytvořte pomocí aplikaci Pieps, popřípadě na stránce [my.pieps.com/Account/Register](https://my.pieps.com/Account/Register).
3. Pomocí aplikaci Pieps aktualizujte své zařízení na nejnovější verzi firmwaru a proveďte kontrolu zařízení:
  - Aktivujte funkci Bluetooth (viz „Zapnutí režimu Bluetooth“ níže).
  - Připojte se k zařízení pomocí záložky „Device Manager“ (Správce zařízení) v aplikaci Pieps.
  - Následujte výzvy k aktualizaci vašeho firmwaru, pokud je dostupná nová verze.
  - Zvolte položku „Device Check“ (Kontrola zařízení) a následujte všechny výzvy.

#### Zapnutí režimu Bluetooth

Systém JetForce PRO je podporován technologií Bluetooth a lze jej připojit bezdrátově k aplikaci Pieps, která je dostupná pro zařízení Android i iOS s technologií Bluetooth 4.0 nebo vyšší. Aplikace poskytuje informace o systému a umožňuje vám nainstalovat aktualizovaný firmware, upravovat systémové parametry a odstraňovat problémy se systémem. Systém lze připojit k zařízení Bluetooth podle následujícího postupu:

1. Pokud je systém odjistěn, stiskněte červené tlačítko napájení (1d) 5 krát během 3 sekund k přechodu do režimu Bluetooth.
2. Pokud je systém v režimu Bluetooth a vyhledává spojení, budou se střídát první a druhé modré stavové indikátory nabíjení (1f).
3. Když se systém úspěšně připojí k vašemu zařízení, první a druhý modrý stavový indikátor nabíjení (1f) se bude stále střídát, zatímco třetí a čtvrtý stavový indikátor nabíjení (1f) zůstane stabilní.
4. Postupujte podle pokynů v aplikaci Pieps a proveďte požadované kontroly a aktualizace systému.
5. Chcete-li ukončit režim Bluetooth, odpojte systém pomocí aplikace a počkejte 30 sekund. Systém se vrátí do stavu odjistění. Případně můžete použít normální zajišťovací proces.

**⚠ UPOZORNĚNÍ! Aktualizace firmwaru batohu JetForce je odpovědností uživatele. Doporučujeme provádět kontroly aktualizací na začátku každé sezóny a v jejím průběhu pak každý měsíc.**

#### NABÍJENÍ BATERIE

Vždy se ujistěte, že máte plně nabitou baterii, než vyrazíte do lavinového terénu.

## ▲ VAROVÁNÍ! Airbag se spustí, kdykoliv zatáhnete spouštěcí táhlo a indikátory svítí a to i při nabíjení.

1. Najděte zdroj napájení (1a) a nainstalujte korektní mezinárodní přípojku.
2. Najděte nabíjecí konektor uvnitř kapsy spouštěcího táhla (1b).
3. Rozepněte a odkryjte nabíjecí zástrčku (1h).
4. Připojte zdroj napájení (1a) do nabíjecí přípojky (1h).
5. Zapojte zdroj napájení (1a) do elektrické sítě.
6. Spouštěcí táhlo (1c) začne na stavovém indikátoru (1e) svítit stálou zelenou barvou. Míra nabití je indikována rozsvíceným modrým indikátorem (1f), s jedním modrým blikajícím světlem indikujícím nabíjení.
7. Nabíjejte, dokud na spouštěcím táhlu (1c) nesvítí 4 modrá světla.
  - a. První nabití může trvat až 12 hodin.
  - b. Typické nabíjení je zhruba 6 hodin.
8. Lithium-Iontovou baterii (1g) nabíjejte při pokojové teplotě. Nenabíjejte při teplotách mimo rozmezí (5°C - 40°C / 41°F - 104°F). Při těchto extrémních teplotách indikuje systém výstrahu k teplotě nabíjení (viz sekce k odstranění problémů tohoto manuálu), dokud není teplota baterie zase v rozmezí pro nabíjení – poté začne nabíjení automaticky. Někdy trvá i hodinu, dokud nedosáhne teplota baterie požadovaného stupně.
9. Přerušete nabíjení a řiďte se sekci odstraňování problémů v tomto manuálu, pokud uvidíte svítit červený stavový indikátor (1e).

## KONTROLA STAVU BATERIÍ A KDY JE POTŘEBA BATERII DOBÍT

1. Můžete také krátce kdykoliv poklepat červené tlačítko napájení (1d), a tím rozsvítit stavové indikátory nabíjení (1f a Obr. 6).
  - a. 4 modrá světla: plně nabití (umožňuje maximální množství spuštění).
  - b. 3 nebo 2 modrá světla: částečné nabití (umožňuje více než jedno zpoždění).
  - c. 1 modré světlo: zbývá minimálně 1 spuštění při teplotě do -30°C (-22°F).

## ▲ VAROVÁNÍ! Lithiové baterie nabíjejte pouze pod dohledem!

### ▲ VAROVÁNÍ! Po kontrole stavu baterie počkejte, dokud se stavové indikátory nabíjení (1f) před odjištěním systému nevypnou.

2. Trvale svítící červené světlo (1d) s rychle blikajícím modrým světlem značí, že baterie není dostatečně nabitá pro spuštění. Nevstupujte za těchto podmínek do lavinového terénu.
3. Zkontrolujte stav baterie večer před nastávajícím použitím batohu JetForce PRO, a pokud baterie není zcela nabitá, dobijte ji do plného stavu. Nejbezpečnější je mít baterii vždy plně nabitou než odcházíte do terénu.

## NOŠENÍ BATOHU (OBRÁZEK 3)

Správné usazení a zabezpečení batohu na těle je kritickou podmínkou pro korektní fungování.

1. Nasaďte si batoh na záda s oběma rukama provlečenými ramenními popruhy.
2. Vložte přezku na levé straně (3a) do přezky na pravé straně (3b) a dotáhněte popruhy, aby vše bezpečně sedělo.
3. Najděte popruh na levou nohu (3c) uložený uvnitř kapsy pro úschovu popruhu levé nohy (3d). Omotejte popruh na nohu zezadu okolo vnitřku pravé nohy a pak mezi nohama. Připevněte klip na nožní popruh (3e) skrz rameno nohy (3f). Pokud je nožní popruh příliš těsný nebo příliš volný, nastavte jej pomocí kovové přezky na základně pravého ramenního popruhu. Ujistěte se, že pásek je dvojitě zpětně propleten přezkou.
4. Zapněte a dotáhněte hrudní přezku (3g).
5. Upravte ramenní popruhy, aby váha byla rozložena mezi ramena a pas.

## ODJIŠTĚNÍ SYSTÉMU (OBRÁZEK 4)

### ▲ VAROVÁNÍ! Je nutné, aby systém byl již odjištěn, než vstoupíte do lavinového terénu.

1. Rozepněte kapsu na spouštěcí táhlo (1b) v levém ramenním popruhu a připravte spouštěcí táhlo (1c).
2. Abyste odjistili systém, zmáčkněte a držte (~3 sekundy) červené napájecí tlačítko (1d) umístěné na dolní straně spouštěcího táhla (1c). Podržte jej tak dlouho, dokud se krátce nesepe větrák. Jakmile uslyšíte chod větráku, tak uvolněte stisk.
3. Ujistěte se, že odjistíte JetForce PRO, pokud není v používání.

## SYSTÉMOVÉ INDIKÁTORY STAVU

1. Po odjištění systému by se měl objevit stavový indikátor blikající zeleně (1e) indikující, že systém je odjištěn a připravený k použití. Viz Obr. 7.
2. V jakémkoliv stavu systému (odjištěný, nabíjením kalibrace) poskytuje systém JetForce PRO komplexní vlastní diagnostiku. Výstrahy nebo chyby jsou indikovány pomocí červeného systémového stavového indikátoru (1e). K indikaci chyb viz sekce odstranění problémů v tomto manuálu.

## SPUŠTĚNÍ AIRBAGU (OBRÁZEK 4)

Batoh máte dobře na zádech, všechny popruhy na svém místě a utažené, systém je úspěšně odjištěn a zelené světlo bliká. Airbag je připravený ke spuštění.

1. Uchopte spouštěcí táhlo (1c) a pevně ho zatáhněte dolů ke spuštění ventilátoru.
2. Okamžitě se začne nafukovat airbag. Větrák poběží na plný výkon po dobu 9 sekund. Následující 3 minuty pak běží větrák na menší výkon, který je kombinován nárazovými dávkami doplnění vzduchu.
3. Airbag se vyfoukne po 3 minutách a automaticky se přepne do odjištěného režimu.
4. Pro přerušení nafukování/vyfukování je potřeba po prvních 9 sekundách rozbalování zmáčknout a podržet červené napájecí tlačítko (1d) na zhruba 3 vte-

řiny, takže proběhne automatický návrat do odjištěného režimu.

## SBALENÍ (OBRÁZEK 5)

1. Před opětovným sbalením musí být airbag plně vyfouknutý.
2. K manuálnímu vyfouknutí airbagu je potřeba:
  - a. Vyhleďte přístupové místo pro nafukování (5c) v blízkosti krytu ventilátoru (5a) v blízkosti oka v pravé spodní části batohu.
  - b. Na konci krytu ventilátoru (5a) najděte kruhové tlačítko velikosti prstu pro uvolnění vzduchu (5b).
  - c. Zmáčkněte výpusť vzduchu (5b) k otevření ventilu, poté zmáčkněte airbag k vytlačení zbývajících vzduchu.
3. Najděte táhlo zipu u kapsy Airbagu (5d) pod uvolňovací chlopní (1l) a pohněte jím na opačnou stranu batohu.
4. Spojte konce zipu, zavřete zip a přitom vtlačujte airbag do kapsy airbagu. Rozmístěte balon rovnoměrně tlakem přímo na prostor pro balon a zapnutím zipu přes něj. V žádném případě airbag nerolujte ani neskládejte do kapsy, jen jej tam namačkejte.
5. Zapněte zip až ke dnu levé části batohu.

### ▲ VAROVÁNÍ! Je bezpodmínečně nutné, aby táhlo zipu (5d) zašlo až za konec krátké strany zipu, jinak se airbag nespustí. Táhlo zipu musí být uvolněné z krátké strany zipu (viz štítek 5e).

6. Zacvakněte uvolňovací klip (1k), který se nachází na uvolňovací chlopní (1l), do uvolňovacího mechanismu airbagu (1j) a zastrčte zbytek uvolňovací chlopně pod okolní ochranu proti povětrnostním podmínkám.

## ZAJIŠTĚNÍ SYSTÉMU

Existují dva stupně manuálního zajištění:

- Krátkodobé skladování (spánek) – méně než 7 dní bez použití
- Dlouhodobé skladování (skladování) – více než 7 dní bez použití

1. K zajištění systému (krátkodobé ukládání), podržte červené tlačítko napájení (1d), dokud červené světlo nezačne blikat (~ 3 sekundy), poté uvolněte tlačítko. Nesvítící indikátory po uvolnění tlačítka znamenají, že systém byl řádně vypnut.
2. Chcete-li dát batoh do úložné (dlouhodobé skladování), odjistěte batoh podle části „ODJIŠTĚNÍ SYSTÉMU“ v této příručce. Pokud je systém odjištěný, podržte červené tlačítko napájení (1d), dokud se nezobrazí červené blikající světlo a pak stále červené světlo (~ 10 sekund), poté tlačítko uvolněte. Nesvítící indikátory znamenají, že systém byl řádně vypnut.

### ▲ POZNÁMKA! Dojde ke 4 sekundám zpoždění při přechodu do bdělého stavu poté, co by systém v úložném režimu.

3. Uložte Spouštěcí táhlo (1c) dovnitř do levého ramenního popruhu do kapsy na spouštěcí táhlo (1b) a uzavřete kapsu zipem.

Systém JetForce PRO poskytuje také automatické odjištění z důvodů ochrany baterie:

- Automatický spánek: Automatické přepnutí z odjištěného režimu do režimu spánku po 12 hodinách bez pohybu. Časový limit 12 hodin lze změnit nebo zakázat (=> Pieps app => nastavení).
- Automatické ukládání: Automatické přepnutí z režimu spánku do úložného režimu po 7 dnech nebo v případě, že baterie dosáhne kritické úrovně nabití.

## VÝSTRAHY OHLEDNĚ RUŠENÍ

Veškeré lavinové pipáky jsou citlivé na elektronické a magnetické rušení. Tento lavinový batoh JetForce s airbagem má provedení minimalizující rušení, ale je odpovědností uživatele, aby dodržoval určité doporučené postupy:

- Vyhnete se nošení velkého množství nepotřebných elektronických zařízení.
- Maximalizujte vzdálenost mezi pipákem a dalšími elektronickými, magnetickými a kovovými zdroji rušení (např. telefony, chytrými hodinkami, rádii, vyhřívanými částmi oděvů a elektronickými airbagy).
- Minimální doporučená vzdálenost pipáku v režimu SEND (vysílání) je 20 cm a v režimu SEARCH (vyhledávání) 50 cm.
- Když je pipák v režimu SEND (vysílání), noste jej po straně těla, abyste maximalizovali vzdálenost mezi pipákem a nafukovací jednotkou batohu JetForce.
- Při vyhledávání maximalizujte vzdálenost pipáku od batohu JetForce tím, že pipák budete držet v ruce částečně natažené před tělem.
- Doporučujeme provést předběžné plánování k zajištění toho, že chytré hodinky, vyhřívané rukavice a podobné předměty, které se obvykle mohou nacházet v těsné blízkosti pipáku, budou od něj vzdáleny alespoň 50 cm.
- Veškeré firmware zařízení musí být aktuální.
- Informace o doporučených postupech pro zamezení rušení jsou uvedeny v návodu k použití příslušného pipáku.

## SPECIFICKÁ VAROVÁNÍ!

- ▲ Zajistěte systém a složte Spouštěcí táhlo (1c) než použijete vlek, tramvaj, letadlo, helikoptéru, sněžný skútr nebo jiný dopravní prostředek a než vstoupíte do malých uzavřených prostor.
- ▲ Nepřipevňujte nic napříč airbagovou kapsu, aby nebyl blokován zip.
- ▲ Popruh na helmu příliš neutahujte.
- ▲ Když je větrák systému JetForce PRO v provozu, může docházet k rušení signálu lavinového pipáku.
- ▲ Neuchovávejte žádné předměty v Kapse pro airbag (1i). Malé předměty mohou poškodit nebo znemožnit funkci větráku.
- ▲ Jakékoliv modifikace systému nebo užívání produktu jiným způsobem než pro co byl určen, nebo nepřetčení návodu a zacházení s produktem v souladu s

návodem, může vést k vážnému zranění nebo smrti.

- ▲ Ujistěte se, že Spouštěcí táhlo (1c) je zajištěné, než budete JetForce PRO skládat nebo převážet.
- ▲ Popruh na nohu (3c) slouží jako prevence utržení batohu od těla během lavinové události. Důrazně doporučujeme tento popruh využívat.
- ▲ Vždy zkontrolujte spouštěcí táhlo (1c) před vstupem do lavinového terénu, zda na něm bliká zelené světlo.
- ▲ Podobně jako s každým ochranným vybavením, je nutné pravidelně trénovat jeho použití, abyste byli schopni vybavení správně použít, pokud to bude opravdu nutné.
- ▲ Výrazně nedoporučujeme nákup použitých zařízení. Abyste mohli svému vybavení důvěřovat, je nezbytně nutné znát jeho historii užívání.
- ▲ Baterii nabízejte pouze s příloženým nabíjecím zdrojem určeným pro JetForce PRO airbag (typu: GlobTek, Inc. GTM91120-3024-T2).
- ▲ Neponořujte systém do vody.
- ▲ Nedrťte, nepronázejte nebo nevystavujte vaši Lithium-Ion baterii (1g) nadměrné mechanické zátěži.
- ▲ Nezasunujte žádné cizí předměty do konektoru baterie ani kontakty záměrně nezkratujte.
- ▲ Nevystavujte svůj batoh JetForce PRO teplotám přesahujícím 55°C (130°F).
- ▲ Nepokoušejte se o demontáž a rozebrání Lithium-Ion baterie (1g) ani řídicího modulu Airbagu.
- ▲ Z celého systému lze vyjmout pouze baterii. Nepokoušejte se odstraňovat žádné jiné komponenty z batohu JetForce PRO.
- ▲ Fyzické poškození systému JetForce PRO nebo baterie může vést k nefunkčnosti, nadměrnému vyzařování tepla nebo hoření.
- ▲ Buďte opatrní při výměně nebo instalaci baterie, nebo když ji skladujete mimo batoh.
- ▲ Batoh JetForce PRO nezvyšuje možnosti přežití nad rámec funkcí, ke kterým je určen a navržen.
- ▲ Nenechte toto zařízení ani jiné bezpečnostní, záchranné a ochranné vybavení změnit váš pohled na nebezpečí a rizika spjatá s lavinami.

#### VÝMĚNA ČÁSTI BOOSTER (OBRÁZEK 8)

JetForce PRO umožňuje, aby se vaše části booster (8a) daly na základní jednotce JetForce PRO zaměnit (8b) v závislosti na požadavcích nákladu. Chcete-li nahradit modulární část batohu, použijte následující postup:

1. Najděte obě táhla zipu části Booster (8c) na hlavním prostoru pro náklad, který je součástí batohu.
2. Otevřete zipy kolem celého batohu, dokud nevyjedou z konců zipu části Booster (8d) ve spodní části batohu.
3. Odstraňte část Booster (8a) z základní jednotky JetForce PRO (8c).
4. Zarovnejte náhradní část Booster (8a) se zipy na základní jednotce JetForce PRO (8b) a zapojte obě táhla zipů (8c) do odpovídajících konců části Booster (8d).
5. Zatáhněte táhla části Booster (8c) kolem batohu do požadované polohy k použití jako hlavní přístupový zip do prostoru pro náklad, který je součástí batohu. Zipy udržujte naproti uvolňovací klapce, aby se minimalizoval tah za uvolňovací sponu.

#### ▲ VAROVÁNÍ! Nepoužívejte JetForce PRO bez připojené části booster.

#### NASTAVENÍ SPOUŠTĚČÍHO TÁHLA (OBRÁZEK 9)

Umístění táhla je možné změnit z levého boku uživatele na pravý bok.

1. Deaktivujte systém.
2. Otevřete kapsu spouštěcího táhla a rozepte prostor balónu.
3. Přesuňte táhlo z kapsy ramenního popruhu do prostoru balonu.
4. Přesuňte táhlo pod dva diagonální popruhy na lyže a pod balón.
5. Přesuňte táhlo na druhou stranu ramene.
6. Posuňte zařízení pro nastavení délky podél upevňovacího popruhu a podle potřeby upravte.
7. Proveďte test správného spuštění batohu.

#### ODSTRANĚNÍ PROBLÉMŮ

V jakémkoliv stavu systému (odjištěný, nabíjením kalibrace) poskytuje systém JetForce PRO komplexní vlastní diagnostiku. Výstrahy nebo špatná funkce jsou indikovány červeným světlem stavu systému (1e) ve spojení s modrým světlem stavu nabíjení (1f) kvůli diferenciaci (obr. 6-7):

1. Stálá červená světla: Porucha, počáteční rozbalení není zaručeno – nevstupujte do lavinového terénu!
2. Stále blikající červená světla: Varování, nedostatečné nabití baterie – nevstupujte do lavinového terénu! Rozbalení je možné, ale může způsobit poškození baterie.
3. Dočasné blikání červené po dobu 3 sekund po odjištění, poté pokračuje systém jako obvykle: Chyba automatického testu s poruchou nesouvisející se spouštěcím zařízením – nevstupujte do lavinového terénu!

V takovém případě systém nepracuje správně a nelze jej používat. Abyste se pokusili odstranit závadu, proveďte následující kroky a po každém kroku zkontrolujte funkčnost.

1. Vypněte systém a znovu jej zapněte.
2. Připojte napájecí přípojku (1h) k napájecímu zdroji nabíjení (1o) a nechte systém připojen, dokud nevidíte 4 modré stabilní indikátory zdroje nabití (1f). Poté

systém odpojte a odjistěte.

3. Ujistěte se, že spojovací šrouby baterie jsou pevně dotaženy. Utáhněte baterii, pokud je to třeba.
4. K podrobnému odstraňování problémů použijte sekci „Kontrola systému“ v aplikaci Pieps. Aplikace rovněž poskytuje podrobné vysvětlení světelných indikátorů stavu. Postupujte podle pokynů a rad v aplikaci. Chcete-li připojit systém k zařízení s podporou technologie Bluetooth, postupujte podle části „PŘIPOJENÍ BLUETOOTH“ v tomto návodu.
5. Obratě se na servisní středisko výrobce balíčku.

#### UPOZORNĚNÍ/CHYBOVÁ HLÁŠENÍ:

Typ	Indikace	Požadovaná akce
Výstraha k nabíjení baterie	Bliká ČERVENĚ Žádná ZELENÁ Bliká MODŘE #1 (MODRÁ & ČERVENÁ střídající se)	Dobijte baterii
Výstraha k teplotě nabíjení baterie	Bliká ČERVENĚ Žádná ZELENÁ Blikají všechna 4 MODRÁ (2x zablíkání, 2x pauza) (MODRÉ & ČERVENÉ světlo současně)	Zkontrolujte, zda je systém nabitý při pokojové teplotě. Nechte systém připojen k napájení, dokud není teplota baterie v povoleném rozsahu nabíjecí teploty a nabíjení se automaticky spustí.
Chyba výsledku kalibrace/zdravotní stav baterie není přijatelný	Stálé ČERVENÉ světlo Žádná ZELENÁ Stálé MODRÉ světlo #1	Baterii je třeba vyměnit
Chyba aktivace Bluetooth	Stálé ČERVENÉ světlo Žádná ZELENÁ Blikající střídavá modrá světla #1, 2	Zastavte indikaci pomocí procesu deaktivace a Bluetooth znova aktivujte. Pokud se tato chyba nadále zobrazuje, obraťte se na servisní středisko výrobce balíčku.

#### PÉČE A ÚDRŽBA

- Batoh JetForce PRO nesmí přijít do kontaktu s korozivními materiály jako například kyselina z baterií, výpary baterií, rozpouštědla, bělidla, nemrznoucí směs, isopropyl alkohol nebo benzín.
- Pokud potřebujete batoh vyčistit, použijte vlhký hadřík a jemný čistící prostředek k očištění znečištěné části. Dbejte na to, aby celý batoh nebyl příliš vlhký. Když dokončíte čištění, tak otevřete veškeré kapsy, které jste případně čistili, zavěste batoh a nechte důkladně proschnout na vzduchu, než budete systém opět používat.
- Nedrťte, nepronázejte nebo nevystavujte vaši baterii nadměrné mechanické zátěži.
- Kontrolujte pravidelně Lithium-Ion baterii (1g), zda nemá promáčkliny, praskliny nebo nejeví známky nafouknutí nebo jiné fyzické poškození. Poškozenou baterii ihned vyměňte za novou.
- Baterie JetForce PRO je speciálně navržena, aby fungovala optimálně v chladném počasí a má vnitřní řídicí okruh, který udržuje baterii v dobrém stavu. Nicméně každá Lithium-ion baterie (nezávisle na tom, jak dobrý řídicí mechanismus má) ztrácí s časem a užíváním svoje vlastnosti a po určité době je třeba ji vyměnit. Dlouhodobé skladování baterie v plně nabitím stavu a/nebo ve vysokých teplotách je zaručený způsob, jak trvale snížit kapacitu a znehodnotit celkový stav baterie. Dále zabraňte tomu, aby došlo u baterie k hlubokému vybití. Používání systému pokud se nerozsvěčí žádné modré světlo na indikátoru, může vést k trvalému poškození baterie.
- Životnost baterie lze výrazně prodloužit následujícími kroky:
  1. Zajistěte systém, kdykoliv nejste v lavinovém terénu.
  2. Při běžném používání baterii často nabíjejte. Podobně jako u jiných baterií Li-Ion je vhodné udržovat nabití 100% (4 modrá světla), pokud se používá pravidelně. Vyhněte se úplnému vybití
  3. Skladujte batoh JetForce PRO v chladném (< 23°C/73°F), suchém prostředí s nabitou baterií na 75 %-90% kapacity (3 modrá světla), pokud není v pravidelném užívání.
  4. Systém bude celkově fungovat i při teplotě 45° C (113°F), nicméně opotřeбенí baterie se zvyšuje již při teplotách přesahujících 23°C (73°F).
- Kontrola systému: Aplikaci Pieps lze kdykoli použít k ověření správného fungování systému JetForce PRO.
- Kalibrace baterie: Doporučujeme provádět kalibraci baterie jednou za rok po lyžařské sezoně. Kalibrace baterií umožňuje vyhodnotit stav baterie a napomáhá při nejpřesnější indikaci úrovně nabíjení.
  - 1) Spustěte kalibraci s nízkou úrovní nabití baterie (1 modré světlo), protože systémem potřebuje před nabitím vybití baterii.
  - 2) Připojte napájecí přípojku (1h) k nabíjecímu zdroji napájení (1o) a počkejte, až se systém začne nabíjet.



- 3) Stiskněte a podržte (asi 3 sekundy) červené tlačítko napájení (1d), dokud neušlyše, že motor běží s malým výkonem. Kontrolky indikují kalibraci => žádná červená světla, blikající zelená, blikající modrá venku/uvnitř.
- 4) Kalibrační šetření končí indikací výsledků:
- **Velmi dobré:** žádná červená, blikající zelená, stálá modrá # 1-4
  - **Dobré:** žádná červená, blikající zelená, stálá modrá # 1-3
  - **Příjemné:** žádná červená, blikající zelená, stálá modrá # 1-2
  - **Nepříjemné:** červená, žádná zelená, stálá modrá # 1 (doporučení pro výměnu baterií)

## SKLADOVÁNÍ & PŘEPRAVA

### Skladování

- Vždy skladujte batoh JetForce PRO a veškeré jeho komponenty (baterie, nabíječka) v chladném (< 23°C/73°F), suchém prostředí, které je mimo dosah přímého slunečního svitu a mimo zdroje vyzařující teplo.
- Chraňte batoh před ostrými předměty, zvířaty, korozivními materiály a plísni.
- Při skladování batohu po dobu 1 dne až 5 týdnů by měl být batoh zajištěn se 100% baterií (4 modrá světla).
- Při skladování batohu po dobu 5 týdnů a déle by měl být batoh zajištěn a uveden do úložného režimu (viz zajištění systému) se 75% – 90% baterií (3 modrá světla).

### Přeprava

- Ujistěte se, že systém je zajištěn a Spouštěcí táhlo (1c) dobře zajištěné a uschované než použijete vlak, tramvaj, letadlo, helikoptéru, sněžný skútr nebo jiný dopravní prostředek a než vstoupíte do malých uzavřených prostor.
- Během přepravy ochraňte JetForce PRO před ostrými předměty, oděrem a drcením (velkým tlakem při přepravě).
- Batoh JetForce PRO využívá Lithium-Ion bateriové články, které jsou podobné těm, které jsou například v přenosných počítačích. Před komerčními lety vždy zkontrolujte platné předpisy.
  - [www.phmsa.dot.gov/safe-travel/batteries](http://www.phmsa.dot.gov/safe-travel/batteries)
  - [www.iata.org/en/programs/cargo/dgr/lithium-batteries/](http://www.iata.org/en/programs/cargo/dgr/lithium-batteries/)
- Přeprava poškozené Lithium-Ion baterie (1g) může být zakázána a v žádném případě se nedoporučuje. Vždy zkontrolujte baterie a postupujte v souladu s tímto návodem a dbejte uvedených varování.

## KONTROLA, UKONČENÍ UŽÍVÁNÍ A ŽIVOTNOST

### Kontrola vybavení

Před a po každém použití vždy prověřte a zkontrolujte svoje vybavení, zda není poškozené. Pokud spustíte svůj airbag v lavině, je nutné důkladně celý systém zkontrolovat a prověřit, než jej budete opětovně užívat.

1. Zkontrolujte, zda v airbagu nejsou trhliny a díry.
2. Zkontrolujte, zda kryt větráku (5a) nevykazuje praskliny.
3. Zkontrolujte spouštěcí táhlo (1c), zda nemá promáčkliny, praskliny nebo obnaženou kabeláž.
4. Zkontrolujte Lithium-Ion baterii (1g), zda nemá promáčkliny, praskliny nebo nejeví známky nafouknutí.
5. Zkontrolujte vedení drátů, zda není nějaká část odhalená nebo oslabená, zda jsou všechny spoje pevné.
6. Zkontrolujte, zda v batohu nejsou trhliny a díry.
7. Zkontrolujte ramenní popruhy, popruhy na nohy a bederní pás, zda na nich nejsou trhliny nebo poškozené šití.
8. Po opětovném sbalení airbagu odjistěte systém a ujistěte se, že funguje korektně.

Pokud kontrola a prověření objeví jakékoliv nedostatky, nebo máte pochybnosti o spolehlivosti systému batohu JetForce PRO, pak kontaktujte zákaznické centrum výrobce.

### Ukončení užívání

Poškozené vybavení musí být před dalším použitím opravené nebo je potřeba ukončit užívání a výbavu zničit, aby nemohla být v budoucnu použita nebo zaměněna za funkční.

Kontaktujte zákaznické centrum výrobce batohů, pokud:

- Elektronický systém batohu JetForce PRO správně neodjistí nebo nespustí airbag. Nejprve proveďte postupy popsané v sekci odstraňování problémů, která se nachází v tomto manuálu předtím, než kontaktujete zákaznické centrum výrobce.
- Baterie je tak horká, že se jí nelze dotknout (48°C (118°F) a více stupňů).
- Airbag je poškozený a neudrží vzduch.
- Struktura batohu je porušena, odřena, poškozená, roztavená nebo popálená.
- Pokud máte jakékoliv pochybnosti o spolehlivosti vybavení, pak ukončete jeho užívání.
- Lithium-Ion baterie je nutné vyházet a recyklovat podle místně příslušných předpisů. Vždy se řiďte místními předpisy při vyhazování starých baterií. Nikdy se nezbavujte baterií vhozením do ohně.
- Nikdy nepoužívejte poškozené baterie.

### Životnost

JetForce PRO je certifikovaný na 50 plných spuštění. Při správném skladování je typická životnost batohu JetForce PRO zhruba 5 let. Skutečná životnost může být delší nebo kratší v závislosti na pravidelnosti a podmínkách použití. Maximální

životnost batohu JetForce PRO: je až 10 let od data výroby, i pokud není užíván a je správně uschován. Po dosažení určeného počtu nafouknutí nebo maximální životnosti musí být batoh vyřazený z provozu a zničen, aby nedošlo k budoucím používáním.

Faktory, které zkracují životnost batohu JetForce PRO: Pády, abraze, opotřebení, dlouhodobé vystavení slunečnímu světlu, slané vodě / vzduchu, korozní chemikálie, drsné prostředí nebo nesprávné použití baterie. Typická odhadovaná životnost výměnné Li-Ion baterie je tři až pět let. Všechny lithium-iontové baterie se s věkem opotřebovávají.

### SPECIFIKACE:

- Povolená operační teplota: -30°C až 50°C (-22°F až 122°F)
- Optimální teplota skladování baterií: 0°C až 23°C (32°F až 73°F)
- Povolená teplota pro uschování: -35°C až 55°C (-31°F až 130°F)
- Povolená teplota pro nabíjení: 5°C až 40°C (41°F až 104°F)
- Nabíjecí zdroj:
  - GlobTek, Inc. Model#GTM91120-3024-T2
  - Vstup: 110/220 V AC, 50-60 Hz.
  - Výstup: 24 V DC, 1.25 Amp
- Specifikace baterie:
  - Nominální napětí: 24 V DC
  - Vnitřní: 28,8 V DC, 2,0 Ah/57,6 Wh
- Funkční převýšení pro provozování: 0 m až 6000 m (19.700 ft)
- Baterie JetForce PRO Lithium-Ion, Part # 12643
- Řídící modul JetForce PRO Airbag, Part # 12644
- Vysílací frekvence Bluetooth®: 2,402 – 2,480 GHz
- Vysílací výkon Bluetooth®: 0 dBm

### OZNAČENÍ (POKUD JSOU K DISPOZICI)

**Black Diamond:** Black Diamond jako značka a jméno výrobce.

◆ : Logo Black Diamond.

PIEPS: PIEPS jako značka

☞ : Logo PIEPS.

**JetForce PRO:** Název technologie/systému.

**JetForce PRO 25:** Příklad jména modelu.

CE : Označení CE o shodě označuje splnění požadavků nařízení o osobních ochranných pomůckách (EU) 2016/425/EU a směrnice 2014/53/EU o rádiových zařízeních. Oznamovaný subjekt, který realizuje EU přezkoušení typu: TÜV SÜD Product Service GmbH, Daimlerstraße 11, D-85748 Garching, Německo, NB No 0123.

☞ 2017-05 : Datum výroby květen 2017.

XXXXXXXXXXXXX: 12-místné sériové číslo jedinečné pro každý batoh.

☞ : Piktogram, který doporučuje uživateli přečtení návodu a varování.

**EN 16716:2017:** Batoh JetForce PRO je v souladu s normou EN 16716:2017,

Výbava do hor – Lavinové airbag systémy – Bezpečnostní požadavky a testovací metody.

◆ : Zařízení třídy 3 navržené k nabíjení s využitím nabíječky s extra-nízkým napětím.

☞☞☞ : Symbol IEC udává, že pro připojení elektrického zařízení k napájecí síti je vyžadována zvláštní samostatná napájecí jednotka.

FC : FCC symbol značí, že zařízení bylo testováno a vyhovělo limitům pro třídu B digitálních zařízení, vyhovuje části 15 pravidel FCC.

☞☞☞ : Ilustrace značí polaritu nabíjecí zástrčky a JetForce PRO Airbag nabíjecího zařízení.

☞ : Odděleně elektronický odpad a odděleně ostatní odpad. Elektronický odpad navíc nepatří do směsného komunálního odpadu.

**IP65:** Mezinárodní značení odolnosti. Indikuje, že Li-Ion baterie v JetForce PRO a Řídící modul Airbagu jsou odolné vůči prachu a odolají proudu vody bez újm dle IEC 60529.

♻️ : Univerzální symbol recyklace.

Prohlášení o shodě pro tento produkt je na stránce:

[www.blackdiamondequipment.com/DOC](http://www.blackdiamondequipment.com/DOC)

Black Diamond je společnost držící certifikát ISO 9001.

### OMEZENÍ ZÁRUKY

Po dobu (batoh a součásti: 3 let; lithium-lontová baterie: 2 let) od zakoupení nebo dodání, pokud zákon nestanoví jinak, zaručujeme původnímu maloobchodnímu kupujícímu, že naše výrobky jsou bez vad materiálu a zpracování, jak byly původně prodány. Výrobek bude podle našeho uvážení opraven nebo vyměněn. Neposkytujeme záruku na výrobky, které vykazují běžné opotřebení nebo které byly nevhodně používány nebo nesprávně udržovány, dále se záruka nevztahuje na výrobky, které byly změněny nebo upraveny nebo jakýmkoli způsobem poškozeny. Vyhrazujeme si právo vyžadovat u všech reklamací doklad o nákupu či dodání.



## ⚠ VAROVANIE!

Na použitie pri činnostiach, ktoré môžu vystaviť používateľa nebezpečenstvu snehovej lavíny. Lavíny sú smrteľné. Predtým, ako sa zúčastníte na aktivitách, ktoré vás môžu vystaviť nebezpečenstvu lavín, pochopte a akceptujte s tým súvisiace riziká. Ste zodpovední za svoje vlastné kroky a preberáte riziká vyplývajúce z vašich rozhodnutí. Tento batoh môže zvýšiť vaše šance na prežitie, ale nezaručuje bezpečnosť v prípade lavíny. Tento batoh by sa mal používať spoločne s inými lavínovými bezpečnostnými zariadeniami vrátane lavínového majáka, lopaty a sondy. Predtým, ako sa dostanete do lavínového terénu, je nevyhnutné absolvovať lavínové školenie. Naučte sa, ako sa vyhnúť lavínam a čo robiť v prípade, ak vás nejaká zachytila. Okrem nafúknutia airbagu, plávajte a snažte sa zostať na povrchu, pokúste sa vytvoriť vzduchovú komoru, keď sa zosuv začne spomaľovať. Pred použitím tohoto výrobku si prečítajte a pochopte všetky priložené inštrukcie a výstrahy, oboznámte sa s jeho možnosťami a obmedzeniami a získajte primerané školenie o jeho správnom používaní. Pravidelne si to precvičujte. Ak si nie ste istí, ako používať tento produkt, kontaktujte spoločnosť Black Diamond. Tento výrobok žiadnym spôsobom neupravujte. Pracovníkov lavínovej kontroly používajúcim výbušniny upozorňujeme, že tento batoh obsahuje elektronické zariadenie, ktoré nebolo testované na všetky podmienky a ktoré môže vystaviť používateľa rizikám, ktoré ešte nie sú známe. Majte prehľad o potenciálnych rizikách spojených s používaním elektronických zariadení vrátane rizík spojených s prehriatím, horľavosťou, výbuchom, elektrickým rušením a statickou elektrinou. Informácie o aktualizovaných pokynoch a firmvére nájdete na webovej stránke výrobcu. Neprečítanie a nedodržiavanie varovaní a pokynov môže viesť k vážnemu zraneniu alebo smrti!

Toto zariadenie môžu používať deti staršie ako 8 rokov a osoby so zníženými fyzickými, zmyslovými alebo duševnými schopnosťami alebo nedostatkom skúseností a vedomostí, len ak sú pod dohľadom alebo dostali pokyny týkajúce sa bezpečného používania zariadenia a pochopili nebezpečenstvá s tým spojené. So zariadením sa nesmú hrať deti. Čistenie a používateľskú údržbu nesmú vykonávať deti bez dozoru.

⚠ **VAROVANIE!** Batériu nabíjajte iba pomocou poskytnutej nabíjačky airbagu JetForce PRO Airbag (typ: GlobTek, Inc. GTM91120-3024-T2).

## Lavínový batoh JetForce PRO

NÁVOD NA POUŽÍVANIE – NÁVOD UCHOVAJTE PRE POTREBY V BUDÚCNOSTI  
PREDSTAVENIE LAVÍNOVÉHO BATOHU JETFORCE PRO

Lavínový batoh JetForce PRO je určený na použitie v oblastiach s možnosťou výskytu snehových lavín. Tento batoh obsahuje lavínový airbagový systém JetForce PRO Avalanche Airbag System, ktorý je navrhnutý tak, aby zlepšoval šance na prežitie v lavíne. Zvýšením celkového objemu osoby zachytenej v zosuve pomáha airbag udržiavať obeť na povrchu, čím znižuje šance na úplné zavalenie a umožňuje rýchlejšiu záchranu.

### KOMPONENTY SYSTÉMU JETFORCE PRO

Pozri tiež: Obrázok 1.

- |   |  |
|---|--|
| <b>1a:</b> Hlavný batožinový priestor             | <b>3b:</b> Pravá spona                         |
| <b>1b:</b> Vrecko rukoväte na nafúknutie          | <b>3c:</b> Popruh na nohy                      |
| <b>1c:</b> Rukoväť na nafúknutie                  | <b>3d:</b> Odkladacie vrecko na popruh na nohy |
| <b>1d:</b> Tlačidlo napájania                     | <b>3e:</b> Spona popruhu na nohy               |
| <b>1e:</b> Kontrolky stavu systému                | <b>3f:</b> Slučka popruhu na nohy              |
| <b>1f:</b> Kontrolky stavu nabitia                | <b>3g:</b> Hrudný popruh                       |
| <b>1g:</b> Litium-iónová batéria                  | <b>5a:</b> Puzdro ventilátora                  |
| <b>1h:</b> Nabíjacia zástrčka                     | <b>5b:</b> Tlačidlo nafúknutia vzduchu         |
| <b>1i:</b> Vak na airbag                          | <b>5c:</b> Vstupný port vyfúknutia             |
| <b>1j:</b> Trubica na nafúknutie airbagu          | <b>5d:</b> Tiahlo na zips vaku na airbag       |
| <b>1k:</b> Uvoľňovacia svorka                     | <b>5e:</b> Výstražný štítok na zipse           |
| <b>1l:</b> Uvoľňovacia klapka                     | <b>8a:</b> Pomocný vak so zipsom               |
| <b>1m:</b> Elektronická vstupná klapka            | <b>8b:</b> Základná jednotka JetForce PRO      |
| <b>1n:</b> Pokyny pre lavínový batoh JetForce PRO | <b>8c:</b> Tiahla na zips pomocného vaku       |
| <b>1o:</b> Nabíjačka                              | <b>8d:</b> Konce zipsu pomocného vaku          |
| <b>3a:</b> Ľavá spona                             |  |

### FUNKCIE SYSTÉMU

Keď je airbag potiahnutím rukoväte na nafúknutie (1c) rozvinutý, uvoľňovacia svorka (1k) je násilne otvorená, čím umožní otvorenie uvoľňovacej klapky (1l) a následne nafukovací airbag otvorí zips na airbag. Potom sa môže airbag úplne nafúknuť (obrázok 2).

### VLASTNÁ DIAGNOSTIKA

Aby sa zabezpečil správny výkon vášho lavínového airbagu JetForce PRO Avalanche Airbag, elektronický systém JetForce PRO vykonáva pri každom spustení systému vlastnú komplexnú diagnostiku. Systém kontroluje úroveň nabitia batérie, prevádzku motora a ventilátora a všetky kritické elektroniky, ako sú kontrolky stavu, spúšťača elektronika a elektronika batérie. Systém tiež vykonáva častú diagnostiku počas prípravy výstroja. Správne fungujúci systém indikuje bližajúca zelená kontrolka stavu systému (1e) umiestnená na rukoväti na nafúknutie (1c). Varovania/poruchy sú indikované červenou kontrolkou stavu systému (1e) v

spojení s modrými kontrolkami stavu nabitia (1f). Podrobné informácie nájdete v časti Riešenie problémov v tomto návode.

### SPRÁVA ZARIADENIA S APLIKÁCIOU PIEPS APP

#### ▲ Pred prvým použitím:

1. Prevezmite si aplikáciu Pieps použitím zariadenia s operačným systémom iOS alebo Android.



2. Prihláste sa alebo si vytvorte účet Pieps pomocou aplikácie Pieps, prípadne prostredníctvom stránky [my.pieps.com/Account/Register](https://my.pieps.com/Account/Register).
3. Použite aplikáciu Pieps na aktualizáciu svojho zariadenia na najnovšiu verziu firmvéru a vykonajte kontrolu zariadenia:
  - Zapnite funkciu Bluetooth (pozrite si časť „Vstup do režimu Bluetooth“ nižšie).
  - Pripojte zariadenie prostredníctvom karty „Device Manager“ (Správca zariadenia) alebo aplikácie Pieps.
  - Ak je k dispozícii nová verzia, postupujte podľa výziev a aktualizujte svoj firmvér.
  - Vyberte možnosť „Device Check“ (Kontrola zariadenia) a postupujte podľa všetkých výziev.

#### Vstup do režimu Bluetooth

Systém JetForce PRO môže byť bezdrôtovo pripojený k aplikácii Pieps, ktorá je k dispozícii pre zariadenia so systémom Android a iOS s rozhraním Bluetooth 4.0 alebo novším. Aplikácia poskytuje informácie o systéme a umožňuje vám nainštalovať aktualizovaný firmvér, upraviť systémové parametre a riešiť problémy so systémom. Systém môžete pripojiť k zariadeniu s Bluetooth pomocou nasledujúceho postupu:

1. Keď je systém vypnutý, stlačte 5-krát červené tlačidlo napájania (1d) počas 3 sekúnd, aby ste vstúpili do režimu Bluetooth.
2. Keď je systém v režime Bluetooth a vyhľadáva spojenie, striedavo svietia prvá a druhá modrá kontrolka stavu nabitia (1f).
3. Keď sa systém úspešne pripojí k vášmu prístroju, prvá a druhá modrá kontrolka stavu nabitia (1f) budú stále striedavo svietiť, zatiaľ čo tretia a štvrtá kontrolka stavu nabitia (1f) budú svietiť neprerušovane.
4. Postupujte podľa pokynov v aplikácii Pieps a vykonajte požadované kontroly a aktualizácie systému.
5. Ak chcete ukončiť režim Bluetooth, odpojte systém pomocou aplikácie a počkajte 30 sekúnd. Systém sa vráti do stavu vypnutia. Prípadne môžete použiť normálny proces vypnutia.

**▲ UPOZORNENIE! Používateľ je zodpovedný za to, aby mal firmvér batohu JetForce aktuálnu verziu. Odporúčame kontrolu aktualizácií na začiatku každej sezóny. Mesačná kontrola sa odporúča pri pravidelnom používaní zariadenia.**

#### NABÍJANIE BATÉRIE

Predtým, než vyrazíte do lavínového terénu sa vždy uistite, že systém je plne nabitý.

**▲ VÝSTRAHA! Litiové batérie nabíjajte len pod dozorom!**

**▲ VAROVANIE! Airbag sa môže rozvinúť, ak je rukoväť nafúknutia kedykoľvek vytiahnutá a svietia kontrolky, dokonca aj počas nabíjania.**

1. Umiestnite nabíjačku (1o) a nainštalujte správnu medzinárodnú zástrčku.
2. Umiestnite konektor nabíjania vo vnútri vrecka rukoväte na nafúknutie (1b).
3. Odzipsujte a odkryte nabíjaciu zástrčku (1h).
4. Zapojte kábel nabíjačky (1o) do nabíjacej zástrčky (1h).
5. Zapojte nabíjačku (1o) do elektrickej zásuvky.
6. Na rukoväti na nafúknutie (1c) sa rozsvieti neprerušované zelené svetlo kontroliek stavu systému (1e). Úroveň nabitia je zobrazená neprerušovanými modrými kontrolkami stavu nabitia (1f) s jednou blikajúcou modrou kontrolkou, ktorá indikuje stav nabíjania.
7. Nabíjajte, až kým rukoväť na nafúknutie (1c) nezobrazí úplné nabitie so 4 neprerušovanými modrými kontrolkami.
  - a. Prvé nabíjanie môže trvať až 12 hodín.
  - b. Bežný čas nabíjania je menej ako 6 hodín.
8. Litium-iónovú batériu (1g) nabíjajte pri izbovej teplote. Nenabíjajte pri teplotách mimo rozsahu (5°C - 40°C / 41°F - 104°F). Pri týchto extrémnych situáciách bude systém signalizovať varovnú teplotu nabíjania (pozri časť Riešenie problémov v tomto návode), až kým sa teplota batérie opäť nedostane do rozsahu pre nabíjanie. Potom sa nabíjanie automaticky spustí. Môže trvať až jednu hodinu, kým teplota batérie dosiahne požadovanú úroveň.
9. Keď bude svietiť neprerušovaná červená kontrolka stavu systému (1e), prerušte nabíjanie a pozrite časť Riešenie problémov v tomto návode.

#### KONTROLA STAVU BATÉRIE A KEDY DOBÍJAŤ

1. Kedykoľvek krátko klepnite na tlačidlo napájania (1d), aby ste rozsvietili kontrolky stavu nabitia (1f a obrázok 6).
  - a. 4 modré kontrolky: plné nabitie (maximálny počet dostupných nafúknutí).
  - b. 3 alebo 2 modré kontrolky: čiastočné nabitie (k dispozícii viaceré nafúknutí).
  - c. 1 modrá kontrolka: zostáva najmenej 1 nafúknutie pri -30 °C (-22 °F).

**▲ VAROVANIE! Po kontrole stavu batérie počkajte, kým sa pred prípravou výstroja systému nevypnú kontrolky stavu nabitia (1f).**

2. Blikajúca červená kontrolka stavu systému (1d) s jednou blikajúcou modrou kontrolkou indikujú, že batéria nie je dostatočne nabitá na nafúknutie. Nevstupujte do lavínového terénu.
3. Večer predtým, ako chcete použiť lavínový batoh JetForce PRO, skontrolujte stav batérie, a ak je nie je úplne nabitá, batériu nabite. Osvedčeným postupom je, aby bola batéria pred použitím plne nabitá.

#### NOSENIE BATOHU (OBRÁZOK 3)

Správne nasadenie a bezpečné uchytenie k telu je veľmi dôležité.

1. Dajte si batoh na chrbát a obe ramená cez ramenné popruhy.
2. Vložte ľavú sponu (3a) do pravej spony (3b), a potom utiahnite popruhy pre bezpečné uchytenie.
3. Nájdiťe popruh na nohy (3c) uložený vo vnútri odkladacieho vrecka na popruh na nohy (3d). Omotajte popruh na nohy okolo zadnej časti vášho pravého stehna, potom pomedzi nohy. Zавaknite sponu popruhu na nohy (3e) cez slučku popruhu na nohy (3f). Ak je popruh na nohy príliš tesný alebo príliš voľný, upravte ho na kovovej upínacej spone na spodnej časti pravého ramenného popruhu. Uistite sa, že popruh je cez sponu dvakrát pretiahnutý.
4. Zopnite a utiahnite hrudný popruh (3g).
5. Upravte ramenné popruhy a rozložte zaťaženie medzi ramenami a pásom.

#### ZAPNUTIE SYSTÉMU (OBRÁZOK 4)

**▲ VAROVANIE! Je dôležité, aby bol systém pred vstupom do lavínového terénu zapnutý.**

1. Odzipsujte vrecko rukoväte na nafúknutie (1b) v ramennom popruhu a odkryte rukoväť na nafúknutie (1c).
2. Ak chcete systém zapnúť, stlačte a podržte (pribl. 3 sekundy) červené tlačidlo napájania (1d) na spodku rukoväte na nafúknutie (1c), až kým sa ventilátor na krátko nezapne. Po spustení chodu ventilátora tlačidlo uvoľnite.
3. Keď sa systém JetForce PRO nepoužíva, nezabudnite ho vypnúť.

#### KONTROLKY STAVU SYSTÉMU

1. Po zapnutí by mal systém zobrazovať blikajúcu zelenú kontrolku stavu systému (1e), ktorá indikuje, že systém je zapnutý a pripravený na použitie. Pozri tiež obrázok 7.
2. V akomkoľvek stave systému (zapnutý, nabíjanie, kalibrácia) systém JetForce PRO poskytuje vlastnú komplexnú diagnostiku. Varovania alebo chyby indikuje červená kontrolka stavu systému (1e). Informácie o indikácii chýb nájdete v časti Riešenie problémov v tomto návode.

#### ROZVINUTIE AIRBAGU (OBRÁZOK 4)

Keď je batoh nasadený, všetky popruhy bezpečne pripevnené, systém úspešne zapnutý a svieti blikajúca zelená kontrolka, airbag sa teraz môže rozvinúť.

1. Uchopte rukoväť na nafúknutie (1c) a silne potiahnite smerom nadol, aby ste zapli ventilátor.
2. Airbag sa začne ihneď nafukovať. Ventilátor bude bežať 9 sekúnd pri plnom výkone, potom pri nižšej rýchlosti a s krátkymi dofukovaniami po dobu 3 minút.
3. Airbag sa po 3 minútach vyfúkne, a potom sa automaticky prepne späť do režimu zapnutia.
4. Ak chcete prerušiť proces nafukovania/vyfukovania po počiatočných 9 sekundách doby nafukovania a vrátiť sa do režimu zapnutia, stlačte a podržte červené tlačidlo napájania (1d) po dobu pribl. 3 sekúnd.

#### ZBALENIE SYSTÉMU (OBRÁZOK 5)

1. Pred zbalením musí byť airbag úplne vyfúknutý.
2. Ak chcete airbag manuálne vyfúknúť:
  - a. Vyhľadajte vstupný port vyfúknutia (5c) v blízkosti puzdra ventilátora (5a) v blízkosti sieťky na pravej dolnej strane vaku.
  - b. Nájdiťe okrúhle tlačidlo nafúknutia vzduchu (5b) na konci puzdra ventilátora (5a).
  - c. Stlačením tlačidla nafúknutia vzduchu (5b) otvorte ventil a stlačením airbagu vytlačte zvyšný vzduch.
3. Nájdiťe tiahlo na zips vaku na airbag (5d) pod uvoľňovacou klapkou (1l) a presuňte ho na opačnú stranu vaku.
4. Spojte konce so zipsom dohromady a zatvorte zips, pričom tlačte airbag do vrecka na airbag. Rovnomerne rozmiestnite balón tlačéním priamo do lôžka na balón a zazipsujte ho. Airbag pri vkladaní nezahýbajte ani neskrúcajte.
5. Zapnite zips úplne až nadol ľavej strany vaku.

**▲ VAROVANIE! Je nevyhnutné, aby tiahlo na zips (5d) prešlo cez koniec krátkej strany zipsu, inak by sa airbag nerozvinul. Tiahlo zipsu musí byť opodjené od krátkej strany zipsu (pozri štítok 5e).**

6. Chyťte uvoľňovaciu svorku (1k) nachádzajúcu sa na uvoľňovacej klapke (1l) na trubici na nafúknutie airbagu (1j) a založte okraj uvoľňovacej klapky pod vonkajší ochranný štít.

#### VYPNUTIE SYSTÉMU

Existujú dve fázy manuálneho vypnutia:

- krátkodobé uloženie (spánok) – menej ako 7 dní bez použitia
  - dlhodobé uloženie (uskladnenie) – viac ako 7 dní bez použitia
1. Ak chcete systém vypnúť (krátkodobé uloženie), podržte červené tlačidlo napájania (1d), kým červená kontrolka nezačne blikáť (pribl. 3 sekundy), potom tlačidlo uvoľnite. Po uvoľnení tlačidla sa nesvieti žiadna kontrolka indikujúca, že systém bol správne vypnutý.
  2. Ak chcete vak uskladniť (dlhodobé uloženie), vypnite vak podľa časti „VYPNUTIE SYSTÉMU“ tohto návodu. Ak je systém zapnutý, podržte červené tlačidlo napájania (1d), až kým sa nezačne svietiť blikajúca červená kontrolka a potom neprerušovaná červená kontrolka (pribl. 10 sekúnd), potom tlačidlo uvoľnite. Žiadna kontrolka neindikuje, že systém bol správne vypnutý.

**▲ POZNÁMKA! Po opätovnom spustení systému z režimu uskladnenia dôjde k oneskoreniu aktivácie o 4 sekundy.**

3. Rukoväť na nafúknutie (1c) uchovávajte vo vnútri vrecka rukoväte na nafúknutie (1b) a vrecko uzavrite zipsom.

Systém JetForce PRO poskytuje aj automatické vypnutie z dôvodov ochrany batérie:

- Auto-Sleep: automatické prepnutie zo zapnutého stavu do režimu spánku po 12 hodinách bez pohybu. Časový limit 12 hodín môže byť zmenený alebo deaktivovaný (=> aplikácia Pieps => nastavenia).
- Auto-Storage: automatické prepnutie z režimu spánku do režimu uskladnenia po 7 dňoch alebo ak batéria dosiahne kritickú úroveň nabitia.

#### VÝSTRAHY RUŠENIA

Všetky lavínové majáky sú veľmi citlivé na elektrické a magnetické zdroje vplyvu. Lavínový batoh JetForce s airbagom je navrhnutý na minimalizovanie rušenia. Zodpovednosťou používateľ však naďalej zostáva dodržiavať niekoľko základných najvhodnejších postupov:

- Neberte si so sebou nepotrebnú elektroniku.
- Zvýšte vzdialenosť medzi majákom a inými elektronickými, magnetickými a kovovými zdrojmi rušenia (napr. telefóny, smart hodinky, rádiá, vyhrievané odevy a elektronické airbagy). na maximum.
- Odporúčame minimálnu vzdialenosť 20 cm pre maják v režime SEND (VYSIELANIE) 50 cm v režime SEARCH (VYHLADÁVANIE).
- V režime SEND (VYSIELANIE) noste maják pred sebou, aby ste zvýšili vzdialenosť medzi majákom a nafukovacou jednotkou batoha JetForce na maximum.
- Pri hľadaní zvýšite vzdialenosť od batoha JetForce tak, že maják budete držať v čiastočne natiahnutej ruke pred sebou.
- Zvážte dôsledné plánovanie, aby sa zabezpečilo, že smart hodinky, vyhrievané rukavice a podobné predmety, ktoré môžete mať v blízkosti vyhľadávacieho majáka, umiestnite vo vzdialenosti najmenej 50 cm.
- Firmvér celého zariadenia udržiavajte na aktuálnej verzii.
- Najvhodnejšie postupy rozhrania nájdete v špecifickom návode majáka.

#### OSOBNÉ VAROVANIA!

- ▲ Pred jazdou na lyžiarskom vleku, v elektrické, lietadle, helikoptére, ratráku alebo vozidle a pred vstupom do malých, stiesnených priestorov vypnite sys-

- tém a uložte rukoväť na nafúknutie (1c) do jej vrecka.
- ▲ Cez zips na vaku s airbagom nevedzte žiadne popruhy.
- ▲ Nenapínajte popruhy na prenášanie prilby nad prípustnú mieru.
- ▲ Keď je ventilátor lavínového batoha JetForce PRO spustený, systém môže rušiť lavínové majákky.
- ▲ Vo vaku na airbag (1i) neuchovávajte žiadne predmety. Malé predmety môžu poškodiť alebo zastaviť ventilátor.
- ▲ Akékoľvek úpravy konštrukcie, používanie konštrukcie na neurčené účely alebo neprečítanie a nedodržiavanie niektorého z pokynov, môže viesť k vážnemu zraneniu alebo smrti.
- ▲ JetForce PRO pred odoslaním alebo uskladnením vypnite a uložte rukoväť na nafúknutie (1c).
- ▲ Popruh na nohy (3c) zabraňuje tomu, aby sa batoh počas lavíny odtrhol od tela. Dôrazne odporúčame jeho použitie.
- ▲ Keď sa blížite k lavínovému terénu, vždy skontrolujte, či na rukoväti na nafúknutie (1c) bliká zelená kontrolka.
- ▲ Rovnako ako u všetkých ochranných pomôcok, je dôležité, aby ste si jeho použitie precvičovali a uistili sa, že ho v prípade potreby budete vedieť správne použiť.
- ▲ Dôrazne nepodporujeme nákup použitých zariadení. Aby ste mohli svojmu zariadeniu plne dôverovať, musíte poznať minulosť jeho použitia.
- ▲ Batériu nabíjajte iba pomocou poskytnutej nabíjačky JetForce PRO Airbag Charging Power Supply (typ: GlobTek, Inc. GTM91120-3024-T2)
- ▲ Zariadenie neponárajte do vody.
- ▲ Litium-iónovú batériu (1g) nedrvté, neprepichujte ani nevystavujte nadmernému mechanickému nárazu alebo vibráciám.
- ▲ Do svoriek batérie nekladajte žiadne predmety ani zámerne neskratujte kontakty.
- ▲ Lavínový batoh JetForce PRO nevystavujte teplotám vyšším ako 55 °C [130 °F].
- ▲ Nepokúšajte sa demontovať litium-iónovú batériu (1g) ani riadiaci modul airbagu.
- ▲ Je možné vybrať len batériu. Nepokúšajte sa odstrániť žiadnu inú zložku lavínového batohu JetForce PRO.
- ▲ Fyzické poškodenie systému JetForce PRO alebo batérie môže spôsobiť nefunkčnosť, prehriatie alebo požiar.
- ▲ Pri vyberaní/inštalácii batérie alebo jej uložení mimo batohu buďte opatrní.
- ▲ Lavínový batoh JetForce PRO nezvyší schopnosť prežitia mimo určeného použitia a konštrukcie.
- ▲ Nedovoľte, aby toto zariadenie alebo iné ochranné prostriedky zmenili vaše vnímanie nebezpečenstva lavín.

#### ▲ VÝMENA POMOCNÉHO VAKU SO ZIPSOM (OBRÁZOK 8)

Zariadenie JetForce PRO umožňuje výmenu pomocného vaku so zipsom (8a) na vašej základnej jednotke JetForce PRO (8b) na základe vašich požiadaviek na prepravu. Na výmenu modulárnej časti batohu použijete nasledujúci postup:

1. Na hlavnej batožinovej priehradke vaku nájdite obe tiahla zipsu (8c) pomocného vaku.
2. Otvorte zipsy po celom obvode vaku, až kým nevystúpia z koncov zipsu pomocného vaku (8d) v spodnej časti batohu.
3. Odstráňte pomocný vak so zipsom (8a) zo základnej jednotky JetForce PRO (8c).
4. Zarovnajete náhradný pomocný vak so zipsom (8a) so zipsami na základnej jednotke JetForce PRO (8b) a spojte oba tiahla na zips pomocného vaku (8c) so zodpovedajúcimi koncami zipsu pomocného vaku (8d).
5. Potiahnite tiahla na zips pomocného vaku (8c) okolo vaku do požadovanej polohy na použitie ako hlavný prístupový zips do batožinovej priehradky vaku. Zipsy uchovávajte oproti uvoľňovacej zátky, aby sa minimalizoval ťah na uvoľňovaciu sponu.

▲ **VAROVANIE! Batoh JetForce PRO nepoužívajte bez pripojeného pomocného vaku.**

#### NASTAVENIE RUKOVÄTE NA NAFÚKNUTIE (OBRÁZOK 9)

Rukoväť je možné premiestniť z ľavej strany na pravú stranu používateľa.

1. Deaktivujte systém.
2. Otvorte vrecko rukoväte na nafúknutie a otvorte zips priestoru pre balón.
3. Zaveďte túto rukoväť z vrecka na popruh na rameno do priestoru pre balón.
4. Zaveďte rukoväť pod dva uhlopriečne popruhy na nosenie lyží a pod balón.
5. Zaveďte rukoväť na novú stranu ramena.
6. Posuňte nastavovací prvok dĺžky pozdĺž jeho podperného popruhu a znova vykonajte nastavenie podľa potreby.
7. Vyskúšajte správne nafúknutie vaku plecniaka.

#### RIEŠENIE PROBLÉMOV

V akomkoľvek stave systému (zapnutý, nabíjanie, kalibrácia) systém JetForce PRO poskytuje vlastnú komplexnú diagnostiku. Varovania alebo poruchy sú indikované červenou kontrolkou stavu systému (1e) v spojení s modrými kontrolkami stavu nabitia (1f) na odlišenie (obrázky 6 – 7):

1. Trvalé neprerušované červené svetlo: Porucha, počiatočné rozvinutie nie je zaručené – nevstupujte do lavínového terénu!
2. Nepretržité blikanie červenou farbou: Výstraha, batéria nie je dostatočne

nabitá – nevstupujte na lavínový terén! Nafúknutie vaku je možné, ale môže spôsobiť poškodenie batérie.

3. Dočasné blikanie červenou farbou po dobu 3 sekúnd po aktivácii a potom systém prejde do zvyčajného stavu: chyba pri vlastnej kontrole s poruchou nesúvisiacou s nafúknutím vaku – nevstupujte na lavínový terén!

Na vyriešenie problému systému postupujte nasledovne. Po každom kroku skontrolujte normálnu prevádzku:

1. Vypnite systém a znovu ho zapnite.
2. Pripojte nabíjaciu zástrčku (1h) do nabíjačky (1o) a nechajte systém pripojený, až kým nevidíte 4 neprerušovane svietiace modré kontrolky stavu nabitia (1f). Potom systém odpojte z nabíjačky a zapnite ho.
3. Skontrolujte, či sú upevňovacie skrutky batérie utiahnuté. Ak je batéria uvoľnená, utiahnite ich.
4. Pre podrobné riešenie problémov použijte „System Check“ (Kontrola systému) v aplikácii Pieps. Aplikácia tiež poskytuje podrobné vysvetlenie kontroliek stavu. Postupujte podľa pokynov a odporúčaní v aplikácii. Pripojenie systému k zariadeniu s technológiou Bluetooth nájdete v časti „PRIPOJENIE BLUETOOTH“ v tomto návode.
5. Ak potrebujete pomoc, obráťte sa na servisné stredisko výrobcu vášho batohu.

VAROVANIE/INDIKÁCIE CHÝB:		
Typ	Indikácia	Požadované opatrenie
Varovanie o nabití batérie	Bliká ČERVENÁ kontrolka Bez ZELENEJ kontrolky Bliká MODRÁ kontrolka #1 (strieda sa ČERVENÁ a MODRÁ kontrolka)	Nabite batériu
Varovanie o teplote nabíjania batérie	Bliká ČERVENÁ kontrolka Bez ZELENEJ kontrolky Blikajú všetky 4 MODRÉ kontrolky (2 x zablikanie, 2 x pauza) (synchronne svietia ČERVENÁ a MODRÁ kontrolka)	Uistite sa, že sa systém nabíja pri izbovej teplote. Systém nechajte pripojený k napájaniu, kým sa teplota batérie nenachádza v povolenom rozsahu teploty nabíjania a nabíjanie sa nespustí automaticky.
Chyba výsledku kalibrácie/funkčnosť batérie nie je prijateľná	Nepreerušovaná ČERVENÁ kontrolka Bez ZELENEJ kontrolky Nepreerušovaná MODRÁ kontrolka #1	Batériu je potrebné vymeniť
Chyba aktivácie Bluetooth	Nepreerušovaná ČERVENÁ kontrolka Bez ZELENEJ kontrolky Striedavo blikajúca modrá kontrolka #1, 2	Zastavte indikáciu procesom vypnutia a znova aktivuje Bluetooth. Ak sa naďalej zobrazuje táto chyba, požiadajte o pomoc servisné stredisko výrobcu batohu.

#### STAROSTLIVOSŤ A ÚDRŽBA

- Lavínový batoh JetForce PRO nesmie prísť do kontaktu s koroziívnymi materiálmi, ako sú kyselina akumulátora, výpary z batérií, rozpúšťadlá, chlóróvé bielinlo, nemrznúca zmes, izopropylalkohol alebo benzín.
- Ak potrebujete batoh vyčistiť, na vyčistenie konkrétnej oblasti použijte navlhčenú handričku a jemný čistiaci prostriedok. Dávajte pozor na to, aby batoh nebol príliš vlhký. Po skončení čistenia otvorte všetky dotknuté vrecká, batoh zavesťe a pred použitím nechajte vyschnúť na vzduchu.
- Batériu nedrvté, neprepichujte ani nevystavujte nadmernému mechanickému nárazu alebo vibráciám.
- Litium-iónovú batériu (1g) pravidelne kontrolujte, či nemá praskliny, vyduté miesta alebo iné fyzické poškodenie a poškodené jednotky ihneď vymeňte.
- Batéria JetForce PRO bola skonštruovaná tak, aby optimálne fungovala pri veľmi nízkych teplotách a má interný nabíjací obvod, ktorý udržiava funkčnosť batérie. Všetky litium-iónové batérie, bez ohľadu na to, ako dobre sú kontrolované, sú však časom a použitím vystavené opotrebeniu. Skladovanie batérie dlhší čas pri plnom nabití a/alebo pri vysokých teplotách je najjednoduchší spôsob trvalého zníženia kapacity a funkčnosti batérie. Navyše nedovoľte, aby sa vaša batéria úplne vybila. Fungovanie systému, keď pre batériu nesvietia žiadne modré kontrolky, môže batériu poškodiť.
- Funkčnosť batérie možno výrazne predĺžiť nasledovne:
  1. Vypnite systém vždy, keď nie ste v lavínovom teréne.
  2. Počas normálneho, bežného používania často nabíjajte batériu. Rovnako ako u všetkých litium-iónových batérií je ideálne, aby ste ju pri používaní pravidelne nabíjali na 100 % (4 modré kontrolky). Zabráňte úplnému vybitiu.
  3. Keď batoh JetForce PRO pravidelne nepoužívate, uchovávajte ho na chladnom (< 23 °C/73 °F) suchom mieste pri nabití batérie na 75 % – 90 % (3

modré kontrolky).

4. Keďže celkový systém bude fungovať až do 45 °C [113 °F], poškodenie batérie sa urýchli pri teplotách vyšších ako 23 °C [73 °F].
- Kontrola systému: Na overenie správneho fungovania vášho systému JetForce PRO sa môže kedykoľvek použiť aplikácia Pieps.
  - Kalibrácia batérie: Odporúča sa vykonať kalibráciu batérie raz za rok, po lyžiarskej sezóne. Kalibrácia batérie vám umožňuje vyhodnotiť stav batérie a pomôcť poskytnúť čo najpresnejšiu indikáciu úrovne nabíjania.
    - 1) Začnite kalibráciu s nízkou úrovňou nabitia batérie (1 modrá kontrolka), pretože systém potrebuje batériu pred dobíjaním vybiť.
    - 2) Zapojte nabíjajúcu zástrčku (1h) do nabíjačky (1o) a počkajte, kým sa systém začne nabíjať.
    - 3) Stlačte a podržte (pribl. 3 sekundy) červené tlačidlo napájania (1d), až kým nebudete počuť motor s nízkym výkonom. Kontrolky indikujú kalibráciu => bez červenej kontrolky, blikajúca zelená kontrolka, cyklická modrá kontrolka vonku/vnútri.
    - 4) Bežný proces kalibrácie končí indikáciou výsledku:
      - **Veľmi dobre:** bez červenej kontrolky, blikajúca zelená kontrolka, neprerušované modré kontrolky #1-4
      - **Dobre:** bez červenej kontrolky, blikajúca zelená kontrolka, neprerušované modré kontrolky #1-3
      - **Prijateľne:** bez červenej kontrolky, blikajúca zelená kontrolka, neprerušované modré kontrolky #1-2
      - **Neprijateľne:** neprerušovaná červená kontrolka, bez zelenej kontrolky, neprerušovaná modrá kontrolka #1 (odporúča sa výmena batérie)

## SKLADOVANIE A PREPRAVA

### Skladovanie

- Lavínový batoh JetForce PRO a všetky komponenty (batéria, nabíjačka) vždy uchovávajte na chladnom (< 23 °C/73 °F), sucho mieste, mimo priameho slnečného žiarenia a mimo dosahu zdrojov tepla.
- Zabráňte poškodeniu ostrými predmetmi, zvieratami, korozívnymi materiálmi a plesňou.
- Pri skladovaní lavínového batohu po dobu 1 dňa až 5 týždňov by ste ho mali vypnúť s batériou nabitou na 100 % (4 modré kontrolky).
- Pri skladovaní lavínového batohu po dobu viac ako 5 týždňov by ste ho mali vypnúť a uložiť do režimu uskladnenia (pozri Vypnutie systému) s batériou nabitou na 75 % – 90 % (3 modré kontrolky).

### Preprava

- Pred jazdou na lyžiarskom vleku, v električke, lietadle, helikoptére, ratráku alebo v akomkoľvek vozidle a pred vstupom do malých, stiesnených priestorov sa uistite, že je systém vypnutý a rukovať na nafúknutie (1c) uložená v jej vrecku.
- Počas prepravy chráňte lavínový batoh JetForce PRO pred ostrými predmetmi, oderom a deformáciou.
- Lavínový batoh JetForce PRO používa lítium-iónovú batériu podobnú väčšine prenosných počítačov. Pri komerčnej leteckej doprave si pred cestou vždy skontrolujte aktuálne predpisy o preprave.
  - o [www.phmsa.dot.gov/safe-travel/batteries](http://www.phmsa.dot.gov/safe-travel/batteries)
  - o [www.iata.org/en/programs/cargo/dgr/lithium-batteries/](http://www.iata.org/en/programs/cargo/dgr/lithium-batteries/)
- Preprava poškodennej lítium-iónovej batérie (1g) môže byť zakázaná a neodporúča sa. Vždy skontrolujte batériu podľa pokynov uvedených v tomto návode a dbajte na dodržiavanie osobitných upozornení.

## KONTROLA, VYRADENIE A ŽIVOTNOSŤ

### Kontrola

Pred každým použitím a po každom použití skontrolujte, či vaše zariadenie nevykazuje znaky poškodenia a opotrebenia. Ak airbag v lavíne nafúknete, pred opätovným použitím systému vykonajte dôkladnú kontrolu.

1. Skontrolujte, či airbag nie je poškodený alebo natrhnutý.
2. Skontrolujte, či puzdro ventilátora (5a) nemá praskliny.
3. Skontrolujte, či na rukováti na nafúknutie (1c) nie sú priehlbiny, trhliny alebo odkryté drôty.
4. Skontrolujte, či na lítium-iónovej batérii (1g) nie sú priehlbiny, trhliny alebo znaky vyduťia.
5. Skontrolujte, či v kábloch nie sú, neizolované vodiče alebo oslabené spojenia s ostatnými komponentmi.
6. Skontrolujte, či lavínový batoh nie je poškodený alebo natrhnutý.
7. Skontrolujte, či ramenné popruhy, popruh na nohy a bedrový pás lavínového batoha nie sú natrhnuté ani nemajú poškodené švy.
8. Po opätovnom zbalení airbagu zapnite systém a overte jeho správne fungovanie.

Ak kontrola odhalí známky poškodenia alebo ak máte akékoľvek pochybnosti o spoľahlivosti lavínového batohu JetForce PRO, obráťte sa na zákaznícke centrum výrobcu batohu.

### Vyradenie

Poškodená výstroj musí byť pred použitím opravená alebo vyradená a zničená, aby sa zabránilo jej budúcemu použitiu.

V nasledujúcich prípadoch kontaktujte zákaznícke centrum výrobcu batoha:

- Elektronický systém lavínového batohu JetForce PRO nefunguje správne alebo

správne nenafukuje airbag. Skôr než kontaktujete zákaznícke centrum výrobcu batohu, postupujte podľa pokynov v časti Riešenie problémov v tomto návode.

- Batéria je na dotyk príliš horúca (48 °C (118 °F) alebo viac)
- Airbag je poškodený a nebude udržiavať vzduch.
- Konštrukčné popruhy alebo prichytky pásov sú roztrhané, odreté, narezané, roztvárené alebo spálené.
- Ak máte akékoľvek pochybnosti o spoľahlivosti vášho zariadenia, vyraďte ho.
- Lítium-iónové batérie podliehajú miestnym predpisom o likvidácii a recyklácii. Pri likvidácii akejkoľvek batérie vždy dodržujte miestne požiadavky. Batériu nevyhadzujte do ohňa.
- Nikdy nepoužívajte poškodenú batériu.

### Životnosť

Systém JetForce PRO je certifikovaný na 50 plných nafúknutí. Pri bežnom používaní a správnej starostlivosti je typická životnosť lavínového batohu JetForce PRO päť rokov. Skutočná životnosť môže byť dlhšia alebo kratšia v závislosti od toho, ako často ho používate a od podmienok jeho použitia. Maximálna životnosť lavínového batohu JetForce PRO je až 10 rokov od dátumu výroby, aj keď je nepoužitý a správne uskladnený. Po dosiahnutí stanoveného počtu nafúknutí alebo maximálnej životnosti musí byť batoh vyradený a zlikvidovaný, aby sa zabránilo jeho budúcemu použitiu.

Faktory, ktoré znižujú životnosť lavínového batohu JetForce PRO: pády, odieranie, opotrebovanie, dlhodobé vystavenie slnečnému žiareniu, slaná voda/vzduch, korozívne chemikálie, drsné prostredie alebo nesprávne používanie batérie.

Typická predpokladaná životnosť vymeniteľnej lítium-iónovej batérie je tri až päť rokov. Všetky lítium-iónové batérie sa vekom znehodnocujú.

### TECHNICKÉ ÚDAJE

- Prípustná prevádzková teplota: od -30 °C do 50 °C (od -22 °F do 122 °F)
- Optimálna teplota skladovania batérie: od 0 °C do 23 °C (od 32 °F do 73 °F)
- Prípustná teplota skladovania: od -35 °C do 55 °C (od -31 °F do 130 °F)
- Prípustná teplota nabíjania: od 5 °C do 40 °C (od 41 °F do 104 °F)
- Nabíjačka:
  - GlobTek, Inc. Model#GTM91120-3024-T2
  - Príkon: 110/220 V AC, 50 – 60 Hz
  - Výkon: 24 V DC, 1.25 A
- Technické údaje batérie:
  - Nominálne nabíjacie napätie: 24 V DC
  - Interné: 28,8 V DC, 2,0 Ah/57,6 Wh
- Prevádzkové prevýšenie: od 0 m do 6000 m (19 700 stôp)
- Lítium-iónová batéria JetForce PRO, časť # 12643
- Riadiaci modul airbagov JetForce PRO, časť # 12644
- Prenosová frekvencia Bluetooth®: 2,402 – 2,480 GHz
- Prenosový výkon Bluetooth®: 0 dBm

### OZNAČENIA (AK SA TAM NACHÁDZAJÚ)

**Black Diamond:** Názov značky Black Diamond a názov výrobcu.

◆ : Logo spoločnosti Black Diamond.

**PIEPS:** Názov značky PIEPS

☞ : Logo PIEPS.

**JetForce PRO:** Názov technológie/systému.

**JetForce PRO 25:** Príklad názvu modelu.

**CE :** CE značka zhody označuje splnenie požiadaviek nariadenia EÚ o osobných ochranných prostriedkoch 2016/425 a smernice o rádiových zariadeniach 2014/53/EÚ. Upovedomený orgán, ktorý vykonáva typové skúšky v rámci EÚ: TÜV SÜD Product Service GmbH, Daimlerstraße 11, D-85748 Garching, Nemecko, NB č. 0123.

📅 **2017-05 :** Dátum výroby: máj 2017.

**XXXXXXXXXXXX:** 12-miestne sériové číslo jedinečné pre každý batoh.

☞ : Piktogram, ktorý používateľovi odporúča, aby si prečítal návod na obsluhu a upozornenia.

**EN 16716:2017:** Lavínový batoh JetForce PRO zodpovedá norme EN 16716:2017 Horolezecká výstroj. Lavínové airbagové systémy. Bezpečnostné požiadavky a skúšobné metódy.

☞ : Prístroj triedy 3 je určený na nabíjanie pomocou bezpečnostného zdroja s mimoriadne nízkym napätím.

⊞ : Symbol IEC, ktorý indikuje, že na pripojenie elektrického zariadenia k napájacej sieti je potrebná osobitná samostatná napájacia jednotka.

Ⓢ : Symbol FCC označuje, že toto zariadenie bolo testované a vyhovuje limitom pre digitálne zariadenia triedy B podľa časti 15 pravidiel FCC.

⊖ ⊕ : Obrázok zobrazuje polaritu nabíjacej zástrčky a nabíjačky airbagu JetForce PRO.

♻️ : Symbol odpadkového koša, ktorý používateľom odporúča likvidáciu odpadových elektrických a elektronických zariadení oddelene od netriedeného komunálneho odpadu.

**IP65:** Medzinárodné ochranné označenie, ktoré udáva, že Li-Ion batéria lavínového batohu JetForce PRO a ovládací modul airbagu sú prachotesné a odolávajú vodnému prúdu bez škodlivých účinkov podľa IEC 60529.

♻️ : Univerzálny symbol recyklácie.

Vyhlasenie o zhode pre tento výrobok nájdete na: [www.blackdiamondequipment.com](http://www.blackdiamondequipment.com).



**OBMEDZENÁ ZÁRUKA**

Pre (Balík alebo komponenty: 3 roky; lítium-iónová batéria: 2 roky) od kúpy alebo doručenia, ak zákon nestanovuje inak, ručíme pôvodnému maloobchodnému kupujúcemu, že naše výrobky nemajú pri prvom predaji chyby materiálov ani

výroby/prevedenia. Produkt vám bude opravený alebo vymenený podľa nášho slobodného uváženia. Neručíme za výrobky, ktoré vykazujú bežné opotrebovanie a poškodenie, alebo ktoré boli nesprávne používané alebo udržiavané, alebo ktoré boli akokoľvek upravené, pozmenené či poškodené. Pri všetkých reklamáciách si vyhradujeme právo vyžadovať doklad o zakúpení alebo doručení.

**⚠ OPOZORILO!**

Za uporabo med dejavnostmi, pri katerih je lahko uporabnik izpostavljen nevarnosti snežnih plazov. Snežni plazovi so smrtonosni. Preden začnete s kakršnimi koli dejavnostmi, pri katerih ste lahko izpostavljeni nevarnosti plazov, se seznanite in prevzemite odgovornost za tveganja, ki jih spremljajo. Odgovorni ste za svoja dejanja in pri tem morate prevzeti odgovornost za svoje odločitve. Ta nahrbtnik lahko poveča vaše možnosti preživetja, vendar ne zagotavlja zaščite v primeru plazov. Ta nahrbtnik je treba uporabljati skupaj z drugo opremo za zaščito pred snežnimi plazovi, vključno z lavinsko žolno, lopato in sondo. Preden se odpravite na plazovito območje, morate nujno opraviti usposabljanje na področju snežnih plazov. Naučite se, kako se izogniti snežnim plazovom in kaj storiti, če se zgodi, da ste ujeti v plaz. Poleg proženja zračne blazine plavajte in se borite, da ostanete na vrhu in poskušajte ustvariti zračni žep, ko se drsenje plaza začne upočasnjevati. Pred uporabo tega izdelka preberite in razumite vsa navodila in opozorila, ki so mu priložena, seznanite se z njegovimi zmožnostmi in omejitvami ter se ustrezno usposobite za uporabo opreme. Redno vadite njeno uporabo. Če niste prepričani o načinu uporabe tega izdelka, se obrnite na podjetje Black Diamond. Tega izdelka ne smete spreminjati. Delavce za nadzor plazov, ki uporabljajo eksplozive, obveščamo, da ta nahrbtnik vsebuje elektronsko opremo, ki ni bila preizkušena za vse pogoje in ki lahko uporabnika izpostavlja do zdaj še neznanim tveganjem. Zavedajte se potencialnih tveganj pri uporabi elektronske opreme, vključno s tveganjem, povezanim s pregrevanjem, vnetljivostjo, eksplozijo, električnimi motnjami in statično elektriko, vendar ne omejeno nanje. Preverite proizvajalčevo spletno mesto za posodobljena navodila in strojno programsko opremo. Če ne boste prebrali in upoštevali opozoril in navodil, lahko to privede do hudih telesnih poškodb ali celo smrti!

To napravo lahko pod nadzorom uporabljajo otroci, stari od 8 let in več, in osebe z zmanjšanimi fizičnimi, senzoričnimi ali duševnimi zmožnostmi ali pomanjkanjem izkušenj in znanja oz. so bili o uporabi naprave ustrezno poučeni in razumejo nevarnosti, ki so prisotne ob njeni uporabi. Naprava ni igrača in se zato otroci z njo ne smejo igrati. Čiščenje in uporabniško vzdrževanje ne smejo izvajati otroci brez nadzora.

⚠ OPOZORILO! Baterijo lahko napolnite samo s priloženim polnilnikom za zračno blazino JetForce PRO (vrsta: GlobTek, Inc. GTM91120-3024-T2).

**Nahrbtnik JetForce PRO**

NAVODILA ZA UPORABO – NAVODILA SI SHRANITE ZA POZNEJŠO UPORABO  
PREDSTAVITEV NAHRBTNIKA JETFORCE PRO

Nahrtnik JetForce PRO je namenjen uporabi na področju in v okolici, kjer obstaja možnost proženja snežnih plazov. Ta nahrtnik vključuje sistem zračne blazine JetForce PRO Avalanche Airbag, ki je namenjen izboljšanju možnosti preživetja v snežnih plazovih. S povečanjem celotnega volumna osebe, ujetje v plaz, zračna blazina pomaga, da ponesrečenec ostane na površini, zmanjšuje možnosti popolnega zasutja in omogoča hitrejšo reševanje.

**KOMPONENTE SISTEMA JETFORCE PRO**

Oglejte si tudi: Slika 1.

- |   |  |
|---|--|
| <b>1a:</b> Glavni predal za tovor                           | <b>3a:</b> Leva zaponka                                    |
| <b>1b:</b> Žep sprožitvene ročice                           | <b>3b:</b> Desna zaponka                                   |
| <b>1c:</b> Sprožitvena ročica                               | <b>3c:</b> Nožni pas                                       |
| <b>1d:</b> Gumb za vklop                                    | <b>3d:</b> Žep za shranjevanje nožnega pasu                |
| <b>1e:</b> Lučke stanja sistema                             | <b>3e:</b> Sponka nožnega pasu                             |
| <b>1f:</b> Indikatorske lučke stanja napolnjenosti baterije | <b>3f:</b> Zanka nožnega pasu                              |
| <b>1g:</b> Litij-ionska baterija                            | <b>3g:</b> Prsni pas                                       |
| <b>1h:</b> Polnilni vtič                                    | <b>5a:</b> Ohišje ventilatorja                             |
| <b>1i:</b> Žep zračne blazine                               | <b>5b:</b> Gumb za sprostitve zraka                        |
| <b>1j:</b> Mesto za sprožitev zračne blazine                | <b>5c:</b> Vrata za dostop do izpusta zraka                |
| <b>1k:</b> Zaskočka   | <b>5d:</b> Jeziček zadrge žepa zračne blazine              |
| <b>1l:</b> Prevleka   | <b>5e:</b> Opozorilna oznaka na zadrgi                     |
| <b>1m:</b> Prevleka za dostop do elektronike                | <b>8a:</b> Dodatni vir, ki ga je mogoče pritrditi z zadrgo |
| <b>1n:</b> Navodila za uporabo nahrtnika JetForce PRO       | <b>8b:</b> Osnovna enota JetForce PRO                      |
| <b>1o:</b> Napajalnik                                       | <b>8c:</b> Jeziček zadrge dodatnega vira                   |
|   | <b>8d:</b> Končni deli zadrge dodatnega vira               |

**DELOVANJE SISTEMA**

Ko zračno blazino sprožite s povlekom sprožitvene ročice (1c), se zaskočka (1k) razpre, tako da se odpre prevleka (1l), nato pa napihljiva zračna blazina odpre zadrgo zračne blazine. Zračna blazina se lahko nato popolnoma napihne (slika 2).

**SAMODIAGNOSTIKA**

Da bi zagotovili pravilno delovanje zračne blazine JetForce PRO Avalanche, elektronski sistem JetForce PRO ob vsakem zagonu sistema izvede obsežno samodiagnostiko. Sistem preveri nivo napolnjenosti baterije, delovanje motorja in ventilatorja ter vso kritično elektroniko, kot so statusne lučke, sprožitveno elektroniko in elektroniko baterije. Sistem pogosto izvaja diagnostiko tudi, ko je aktiviran. Utripajoča zelena lučka stanja sistema (1e), ki se nahaja na sprožitveni ročici (1c), kaže, da sistem pravilno deluje. Opozorila/okvare so prikazani z rdečo lučko stanja sistema (1e) v povezavi z indikatorskimi modrimi lučkami stanja napolnjenosti baterije (1f). Za podrobnosti si oglejte razdelek Odpravljanje težav v tem priročniku.

**UPRAVLJANJE NAPRAVE Z APLIKACIJO PIEPS****▲ Pred prvo uporabo:**

1. Prenesite aplikacijo Pieps z napravo iOS ali Android.



2. Prijavite se ali ustvarite račun Pieps z aplikacijo Pieps ali preko [my.pieps.com/Account/Register](https://my.pieps.com/Account/Register).
3. Z aplikacijo Pieps posodobite svojo napravo na najnovejšo različico vdelane programske opreme in izvedite preverjanje naprave:
  - Aktivirajte Bluetooth (glejte »Aktiviranje načina Bluetooth« spodaj).
  - Povežite se z napravo prek zavihka »Device Manager« v aplikaciji Pieps.
  - Sledite pozivom za posodobitev vdelane programske opreme, če je na voljo nova različica.
  - Izberite »Device Check« in sledite vsem pozivom.

**Aktiviranje načina Bluetooth**

Sistem JetForce PRO lahko brezžično povežete z aplikacijo Pieps, ki je na voljo za naprave Android in iOS z različico Bluetooth 4.0 ali novejšo. Aplikacija nudi sistemske informacije in vam omogoča, da namestite posodobljeno strojno programsko opremo, prilagodite sistemske parametre in odpravite težave s sistemom. Sistem lahko z vašo napravo Bluetooth povežete skladno z naslednjim postopkom:



1. Ko je sistem deaktiviran, 5-krat v 3 sekundah pritisnite rdeči gumb za vklop (1d), da vklopite način Bluetooth.
2. Ko je sistem v načinu Bluetooth in išče povezavo, izmenično svetila prva in druga modra indikatorska lučka stanja napolnjenosti baterije (1f).
3. Ko se sistem uspešno poveže z napravo, bosta prva in druga modra indikatorska lučka stanja napolnjenosti baterije (1f) še vedno izmenično svetili, medtem ko bosta tretja in četrta indikatorska lučka stanja napolnjenosti baterije (1f) svetili neprekinjeno.
4. Sledite navodilom v aplikaciji Pieps, da opravite potrebne sistemske preglede in posodobitve.
5. Če želite zapustiti način Bluetooth, sistem s pomočjo aplikacije izklopite in počakajte 30 sekund. Sistem bo preklopil v deaktivirano stanje. Lahko pa uporabite tudi običajen proces deaktivacije.

**▲ OBVESTILO! Uporabnik je odgovoren za posodabljanje programske opreme nahrbtnika JetForce. Priporočamo vam, da posodobitve preverite na začetku vsake sezone, ob redni uporabi opreme pa vsak mesec.**

#### POLNJENJE BATERIJE

Preden se odpravite na plazovito območje, se vedno prepričajte, da je sistem popolnoma napolnjen.

**▲ OPOZORILO! Litijeve baterije polnite samo pod nadzorom!**

**▲ OPOZORILO! Zračna blazina se lahko sproži, če sprožitveno ročico povlečete, ko svetijo lučke, tudi med polnjenjem.**

1. Poiščite napajalnik (1o) in namestite pravilen mednarodni vtič.
2. V žepu sprožitvene ročice (1b) poiščite priključek za polnjenje.
3. Odprite zadrgo in odkrijte polnilni vtič (1 ura).
4. Kabel napajalnika (1o) priključite v polnilni vtič (1 ura).
5. Napajalnik (1o) nato priključite v električno vtičnico.
6. Za sprožitveno ročico (1c) se bo med lučkami stanja sistema (1e) prižgala zelena lučka. Nivo napolnjenosti je prikazan s prižganimi modrimi indikatorskimi lučkami stanja napolnjenosti baterije (1f), pri čemer ena modra lučka utripa in tako označuje stanje polnjenja.
7. Polnite, dokler 4 modre lučke ne svetijo neprekinjeno, kar pomeni, da je sprožitvena ročica (1c) napolnjena.
  - a. Prvo polnjenje lahko traja 12 ur.
  - b. Običajen čas polnjenja traja manj kot 6 ur.
8. Litij-ionsko baterija (1 g) polnite pri sobni temperaturi. Ne polnite pri temperaturah izven območja (5°C - 40°C / 41°F - 104°F). V teh skrajnih razmerah bo sistem prikazal opozorilo za temperaturo polnjenja (glejte razdelek Odpravljanje težav v tem priročniku), dokler temperatura baterije spet ni v območju polnjenja – potem se polnjenje samodejno zažene. Doseganje zahtevane ravni temperature baterije včasih traja do ene ure.
9. Če opazite, da je prižgana rdeča lučka stanja sistema (1e), prekinite polnjenje in si oglejte razdelek Odpravljanje težav v tem priročniku.

#### PREVERJANJE STANJA BATERIJE IN NAPOLNJENOSTI

1. Rdeč gumb za vklop (1d) lahko kadar koli na kratko tapnete, da zasvetijo indikatorske lučke stanja napolnjenosti baterije (1f in slika 6).
  - a. 4 modre lučke: napolnjenost (največje možno število sprožitve).
  - b. 3 ali 2 modri lučki: delna napolnjenost (na voljo je več sprožitve).
  - c. 1 modra lučka: možna najmanj 1 sprožitve pri temperaturi -30°C (-22°F).

**▲ OPOZORILO! Po preverjanju stanja baterije počakajte, da se indikatorske lučke stanja napolnjenosti baterije (1f) izklopijo in šele nato aktivirajte sistem.**

2. Kadar utripata rdeča lučka stanja sistema (1d) in ena modra lučka, to označuje, da baterija ni dovolj napolnjena za sprožitve. V tem primeru se ne odpravljajte na plazovito območje.
3. Stanje baterije preverite večer pred nameravano uporabo nahrbtnika JetForce PRO, in če baterija ni popolnoma napolnjena, jo napolnite. Najbolje je, da baterijo pred odhodom popolnoma napolnite.

#### NAMEŠČANJE NAHRBTNIKA (SLIKA 3)

Ustrezno prileganje in varna pritrditev na vaše telo je ključnega pomena.

1. Nadenite si nahrbtnik tako, da z obema rokama sežete skozi ramenska pasova.
2. Levo zaponko (3a) vdenite skozi desno zaponko (3b), nato za varno namestitev zategnite trakove.
3. Poiščite nožni pas (3c), ki je shranjen v žepu za shranjevanje nožnega pasu (3d). Nožni pas povijte okoli zadnjega dela desne noge, nato pa med nogami. Zaponko na nožnem pasu (3e) zatakните skozi zanko nožnega pasu (3f). Če nožni pas preveč ali preohlapno zategnete, ga prilagodite s kovinsko nastavitveno zaponko na spodnjem delu desnega ramenskega pasu. Poskrbite, da pas dvakrat speljete skozi zaponko.
4. Zapnite prsni pas (3g) in ga zategnite.
5. Prilagodite ramenska pasova, da porazdelite obremenitev med obe rameni in pas.

#### AKTIVACIJA SISTEMA (SLIKA 4)

**▲ OPOZORILO! Ključnega pomena je, da je sistem pripravljen, še preden vstopite na plazovito območje.**

1. Odprite zadrgo na žepu sprožitvene ročice (1b) ramenskega pasu in odkrijte sprožitveno ročico (1c).
2. Če želite aktivirati sistem, pritisnite in držite (za ~3 sekunde) rdeč gumb za

vklop (1d) na spodnjem delu sprožitvene ročice (1c), dokler se ventilator na kratko ne zažene. Ko zaslišite, da se je ventilator zagnal, spustite gumb.

3. Ko ga več ne uporabljate, poskrbite, da sistem JetForce PRO deaktivirate.

#### LUČKE STANJA SISTEMA

1. Po aktivaciji mora sistem prikazati utripajočo zeleno lučko stanja sistema (1e), ki označuje, da je sistem aktiviran in pripravljen za sprožitve. Oglejte si tudi sliko 7.

2. V vsakem stanju sistema (pripravljen, polnjenje, umerjanje) sistem JetForce PRO zagotavlja možnost celovite samodiagnostike. Opozorila ali napake označuje rdeča lučka stanja sistema (1e). Za indikatorje napak si oglejte razdelek Odpravljanje težav v tem priročniku.

#### PROŽENJE ZRAČNE BLAZINE (SLIKA 4)

Ko je nahrbtnik nameščen in so vsi pasovi varno pritrjeni in je uspešno aktiviran sistem ter sveti pulzirajoča zelena lučka, lahko sprožite zračno blazino.

1. Pritisnite sprožitveno ročico (1c) in jo trdno povlecite navzdol, da vklopite ventilator.
2. Proženje zračne blazine se bo takoj aktiviralo. Ventilator bo deloval pri polni moči 9 sekund, temu sledi 3-minutno delovanje pri nižjem št. vrtljajev in kratka obdobja ponovnega polnjenja.
3. Zračna blazina se bo izpraznila po 3 minutah in nato samodejno preklopila nazaj v aktiviran način.
4. Če želite prekiniti postopek polnjenja/praznjenja po začetnem 9-sekundnem času proženja in preklopiti nazaj v aktiviran način, pritisnite in ~3 sekunde držite rdeč gumb za vklop (1d).

#### POSPRAVLJANJE ZRAČNE BLAZINE (SLIKA 5)

1. Pred pospravljanjem mora biti zračna blazina popolnoma brez zraka.
  2. Za ročno praznjenje zračne blazine storite naslednje:
    - a. Poiščite vrata za dostop do izpusta zraka (5c) poleg ohišja ventilatorja (5a) v bližini mrežice na spodnji desni strani nahrbtnika.
    - b. Na končnem delu ohišja ventilatorja (5a) poiščite okrogli pritiski gumb za sprostitve zraka (5b).
    - c. Pritisnite gumb za sprostitve zraka (5b), da odprete ventil, nato pa stisnite zračno blazino, da iz nje iztisnete preostali zrak.
  3. Poiščite jeziček zadrge žepa zračne blazine (5d) pod prevleko (1l) in jo povlecite na nasprotno stran nahrbtnika.
  4. Povežite konca zadrge skupaj in zaprite zadrgo, medtem ko pritiskate zračno blazino v žep za zračno blazino. Balon enakomerno porazdelite tako, da ga pritisnete neposredno v ležišče za balon in ga zapnete z zadrgo. Med pospravljanjem zračne blazine je ne zvijajte ali zlagajte.
  5. Zaprite zadrgo vse do spodnjega dela leve strani nahrbtnika.
- ▲ OPOZORILO! Nujno je, da jeziček zadrge (5d) premaknete mimo konca krajšega dela na zadrgi, sicer zračne blazine ne bo mogoče sprožiti. Jeziček zadrge je treba sneti s kratke strani zadrge (oglejte si oznako 5e).**
6. Zapnite zaskočko (1k), ki se nahaja na prevleki (1l), na mesto za sprožitve zračne blazine (1j) in obrobo prevleke spodvihajte pod zaščito pred vremenskimi vplivi.

#### DEAKTIVACIJA SISTEMA

Možni sta dve fazi ročne deaktivacije:

- **Kratkotrajno shranjevanje (spanje)** – manj kot 7 dni neuporabe
  - **Shranjevanje za dlje časa (skladiščenje)** – več kot 7 dni neuporabe
1. Za deaktivacijo sistema (kratkotrajno shranjevanje) držite rdeč gumb za vklop (1d) pritisnjen, dokler rdeča lučka ne začne utripati (~3 sekunde), nato pa spustite gumb. Ko spustite gumb, indikatorske lučke ugasnejo, kar pomeni, da je sistem pravilno izklopljen.
  2. Če želite nahrbtnik uskladiščiti (shranjevanje za dlje časa), ga aktivirajte v skladu z razdelkom »AKTIVACIJA SISTEMA« v tem priročniku. Če je sistem aktiviran, držite rdeč gumb za vklop (1d) pritisnjen, dokler ne začne rdeča lučka utripati in nato svetiti (~10 sekunde). Nato spustite gumb. Če indikatorske lučke ne svetijo, to pomeni, da je sistem pravilno izklopljen.

**▲ OPOMBA! Ko je sistem v načinu shranjevanja, bo prišlo do 4-sekundne zakasnitve pri vklopu.**

3. Sprožitveno ročico (1c) shranite v žep sprožitvene ročice na ramenskem pasu (1b) in ga zaprite z zadrgo.

Za zaščito baterije sistem JetForce PRO zagotavlja tudi samodejno deaktivacijo:

- **Samodejno mirovanje:** Samodejni preklop iz stanja pripravljenosti v stanje mirovanja po 12 urah brez gibanja. 12-urni časovni zamik lahko spremenite ali onemogočite (=> aplikacija Pieps => nastavitve).
- **Samodejno shranjevanje:** Samodejni preklop iz načina mirovanja v način shranjevanja po 7 dneh ali če baterija doseže kritični nivo napolnjenosti.

#### OPOZORILO O MOTNJAH

Vse lavinske žolne so zelo občutljive na električne in magnetne vplive. Ta nahrbtnik z zračno blazino je zasnovan tako, da kar najbolj zmanjšuje motnje, vendar je uporabnik odgovoren za upoštevanje nekaterih osnovnih postopkov:

- Izogibajte se uporabi nepotrebne elektronske opreme.
- Zagotovite čim večjo razdaljo med žolno in vsemi drugimi viri elektronskih, magnetnih in kovinskih motenj (kot so telefoni, pametne ure, radijske postaje, ogrevana oblačila in elektronske zračne blazine).
- V načinu (SEND) POŠILJANJE je priporočljiva razdalja najmanj 20 cm, v načinu

(SEARCH) ISKANJE pa 50 cm.

- V načinu (SEND) POŠILJANJE nosite svetilko na sprednji strani telesa, s čimer povečate razdaljo med svetilko in napihljivo enoto JetForce Pro.
- Med iskanjem povečajte razdaljo tako, da žolno držite v delno iztegnjeni roki pred telesom.
- Z vnaprejšnjim planiranjem je treba zagotoviti, da so pametne ure, ogrevane rokavice in podobni predmeti, ki bi lahko ostali zelo blizu žolne, oddaljeni vsaj 50 cm.
- Vsa programska oprema naprave mora biti posodobljena.
- Najboljše prakse glede interferenc najdete v priročniku vaše žolne.

#### POSEBNA OPOZORILA!

- ▲ Pred vožnjo z žičnico, tramvajem, letalom, helikopterjem, ratrakom ali vozilom in pred vstopom v majhne, omejene prostore deaktivirajte sistem in pospravite sprožitveno ročico (1c).
- ▲ Ničesar ne privezujte čez žep zračne blazine.
- ▲ Nosilca za čelado ne zategnite preveč.
- ▲ Delujoč ventilator sistema JetForce PRO lahko povzroči motnje lavinske žolne.
- ▲ Žepa zračne blazine (1i) ne uporabljajte za shranjevanje. Majhni predmeti lahko poškodujejo ali zaustavijo ventilator.
- ▲ Če zasnovano kakor koli spreminjate, jo uporabljate za namene, ki niso zanj predvideni ali ne preberete in upoštevate vseh navodil, lahko to privede do resnih telesnih poškodb ali celo smrti.
- ▲ Pred pošiljanjem ali shranjevanjem naprave deaktivirajte JetForce PRO in pospravite sprožitveno ročico (1c).
- ▲ Nožni pas (3c) preprečuje, da bi se med plazom nahrbtnik snel z vašega telesa. Njegovo uporabo močno priporočamo.
- ▲ Ob približevanju plazovitemu območju vedno preverite, ali na sprožitveni ročici (1c) sveti pulzirajoča zelena lučka.
- ▲ Kot pri vseh zaščitnih napravah je pomembno, da vadite njeno uporabo, saj tako zagotovite, da jo boste znali pravilno uporabiti, ko bo to potrebno.
- ▲ Odločno odsvetujemo nakup rabljene opreme. Za popolno zaupanje v vašo opremo je priporočljivo spoznati zgodovino njene uporabe.
- ▲ Baterijo lahko napolnite samo s priloženim napajalnikom JetForce PRO Airbag (vrsta: GlobTek, Inc. GTM91120-3024-T2)
- ▲ Sistema ne potaplajte v vodo.
- ▲ Litij-ionske baterije (1 g) ne zdobite, prebadajte in je ne izpostavlajte pretiranim mehanskim udarcem ali vibracijam.
- ▲ V sponke baterije ne vstavljajte predmetov oz. kontaktov namerno ne vežite kratko.
- ▲ Nahrbtnika JetForce PRO ne izpostavlajte temperaturam, višjim od 55 °C [130 °F].
- ▲ Ne poskušajte razstaviti litij-ionske baterije (1 g) ali nadzornega modula zračne blazine.
- ▲ Odstranite lahko samo baterijo. Ne poskušajte odstraniti nobene druge komponente nahrbtnika JetForce PRO.
- ▲ Fizična poškodba sistema JetForce PRO ali baterije lahko privede do nedelovanja ali prekomernega segrevanja ali ognja.
- ▲ Pri odstranjevanju/imeščenju baterije ali njenem shranjevanju zunaj nahrbtnika ravnajte previdno.
- ▲ Nahrtnik JetForce PRO ne poveča možnosti preživetja v okoliščinah, ki se razlikujejo od okoliščin, za katere je predviden in zasnovan.
- ▲ Ne dovolite, da bi ta naprava ali katera koli druga zaščitna oprema spremenila vaše dožemanje nevarnosti snežnih plazov.

#### ZAMENJAVA DODATNEGA VIRA, KI GA JE MOGOČE PRITRDI TI Z ZADRGO (SLIKA 8)

Nahrtnik JetForce PRO omogoča, da glede na vaše zahteve glede tovora vašo osnovno enoto JetForce PRO (8b) zamenjate z dodatnimi viri, ki jih je mogoče pritrditi z zadrgo (8a). Za zamenjavo modularnega dela nahrtnika storite naslednje:

1. Na glavnem predalu za tovor poiščite oba jezička zadrge dodatnega vira (8c).
2. Popolnoma odprite zadrge, dokler jezičkov zadrge ne snamete s koncev zadrge dodatnega vira (8d) na dnu nahrtnika.
3. Z osnovne enote JetForce PRO (8c) odstranite dodatni vir, ki ga je mogoče pritrditi z zadrgo (8a).
4. Nadomestni ojačevalni sklop, ki ga je mogoče pritrditi z zadrgo (8a), poravnajte z zadrkami na osnovni enoti JetForce PRO (8b) in oba jezička zadrge dodatnega vira (8c) natakните na ustrezne konce zadrge dodatnega vira (8d).
5. Jezičke zadrge dodatnega vira (8c) povlecite okoli nahrtnika v zeleni položaj za uporabo kot glavna zadrge za dostop do predala za tovor nahrtnika. Zadrge naj bodo nasproti od lopute za sprožitve, da zmanjšate možnosti za sprožitve sprožitvene sponke.

#### ▲ OPOZORILO! Sistema JetForce PRO ne uporabljajte brez nameščenega dodatnega vira.

#### PRILAGAJANJE SPROŽITVENE ROČICE (SLIKA 9)

Ročico lahko premaknete z leve strani proti desni.

1. Sistem deaktivirajte.
2. Odprite žep sprožitvene ročice in odprite predal za balon.
3. Ročico speljite ob ramenskem pasu v predal za balon.
4. Ročico speljite pod dvema diagonalnima pasova za nošenje smuč in pod balon.

5. Ročico speljite v nov ramenski pas.

6. Regulator dolžine potisnite vzdolž podpornega traku in ga po potrebi prilagodite.

7. Preverite, ali nahrtnik pravilno deluje.

#### ODPRAVLJANJE TEŽAV

V vsakem stanju sistema (pripravljen, polnjenje, umerjanje) sistem JetForce PRO zagotavlja možnost celovite samodiagnostike. Opozorila/okvare so prikazani z rdečo lučko stanja sistema (1e) v povezavi z indikatorskimi modrimi lučkami stanja napolnjenosti baterije (1f), da jih tako lažje razločite:

1. Neprekinjeno sveti rdeče: Okvara, takojšnja sprožitve ni zagotovljena – ne odpravljajte se na plazovito območje!
2. Nenehno utripajoča rdeča lučka Opozorilo! Slabo stanje baterije – V tem primeru se ne odpravljajte na plazovito območje. Sprožitve je možna, vendar lahko poškoduje baterijo.
3. Rdeča lučka zasveti za 3 sekunde po vklopu sistema; nadaljujte kot običajno: napaka med samotestiranjem, ki ni povezana z okvaro sprožitve – v tem primeru se ne odpravljajte na plazovito območje!

Če želite odpraviti težavo, storite naslednje. Po vsakem koraku preverite, ali sistem normalno deluje:

1. Sistem izklopite in ga nato ponovno vklopite.
2. Polnilni vtič (1h) priključite na napajalnik (1o) in sistem pustite priključen, dokler 4 indikatorske modre lučke stanja napolnjenosti baterije (1f) ne svetijo neprekinjeno. Nato odklopite sistem in ga aktivirajte.
3. Preverite privitost vijakov za pritrditev baterije. Če je baterija razrahljana, jih privijte.
4. Za več podrobnosti o odpravljanju težav v aplikaciji Pieps uporabite možnost »System Check« (Pregled sistema). Aplikacija prav tako nudi podrobno razlago indikatorskih lučk stanja. Sledite navodilom in nasvetom v aplikaciji. Če želite sistem povezati z napravo s tehnologijo Bluetooth, si oglejte razdelek »POVEZAVA BLUETOOTH« v tem priročniku.
5. Za pomoč se obrnite na servisni center proizvajalca nahrtnika.

INDIKATORSKE LUČKE ZA OPOZORI LA/NAPAKE:		
Vrsta	Indikatorska lučka	Potrebn i ukrep
Opozorilo o stanju napolnjenosti baterije	Utripajoča RDEČA ZELENA ne sveti Utripajoča MODRA št. 1 (izmenjujoči RDEČA in MODRA)	Napolnite baterijo
Opozorilo o temperaturi pri polnjenju baterije	Utripajoča RDEČA ZELENA ne sveti Utripajoče vse 4 MODRE (2x utripne, 2x ne sveti) (sinhrono izmenjujoči RDEČA in MODRA)	Poskrbite, da sistem polnite pri sobni temperaturi. Sistem naj ostane priključen na napajalnik, dokler temperatura baterije ne doseže dovoljenega temperaturnega razpona za polnjenja in se polnjenje samodejno zažene.
Napaka rezultatov umerjanja/ nezadovoljivo stanje baterije	RDEČA sveti ZELENA ne sveti MODRA št. 1 sveti	Baterijo je treba zamenjati
Napaka pri aktivaciji Bluetooth-a	RDEČA sveti ZELENA ne sveti Izmenično utripajoči modri lučki št. 1, 2	Prekinite svetenje indikatorske lučke tako, da uporabite postopek deaktivacije in ponovno aktivirajte Bluetooth. Če se napaka ponavlja, se za pomoč obrnite na servisni center proizvajalca nahrtnika.

#### NEGA IN VZDRŽEVANJE

- Nahrtnik JetForce PRO ne sme priti v stik s korozivnimi materiali, kot so akumulatorska kislina, akumulatorski hlapi, topila, klorova belila, protizmrzovalna sredstva, izopropil alkohol ali bencin.
- Če želite očistiti nahrtnik, uporabite vlažno krpo in blag detergent, da odstranite madež z določenega dela. Pazite, da nahrtnika ne boste preveč zmočili. Ko končate s čiščenjem, odprite žepa, ki ste jih zmočili, obesite nahrtnik in pred uporabo počakajte, da se posuši na zraku.
- Baterije ne zdobite, prebadajte in je ne izpostavlajte pretiranim mehanskim udarcem ali vibracijam.
- Redno pregledujte litij-ionsko baterijo (1g), da bi odkrili morebitne razpoke, nabrekla mesta ali druge fizične poškodbe in poškodovane enote takoj zamenjajte.
- Baterija JetForce PRO je bila izdelana za optimalno delovanje pri zelo nizkih temperaturah in ima notranji polnilni tokokrog, ki ohranja baterijo v dobrem stanju; vendar vse litij-ionske baterije, ne glede na to, kako dobro so nadzorovane, sčasoma in z uporabo slabše delujejo. Shranjevanje popolnoma napolnjene baterije za daljše časovno obdobje in/ali pri visokih temperaturah sta najhitrejša načina za trajno zmanjšanje zmogljivosti in stanja baterije. Poleg tega ne dovolite, da bi se baterija preveč izpraznila. Če sistem deluje, ko baterija ne prikazuje nobene modre indikatorske lučke, lahko poškoduje

baterijo.

- Življenjsko dobo baterije lahko močno podaljšate tako, da storite naslednje:
  1. Sistem deaktivirajte, kadar koli niste na plazovitem območju.
  2. Med običajno, redno uporabo pogosto polnite baterijo. Kot pri vseh litij-ion-skih baterijah je ob redni uporabi idealno vzdrževanje 100-odstotne napolnjenosti (4 modre indikatorske lučke). Izogibajte se popolnemu izpraznjenju
  3. Če nahrbtnika JetForce PRO ne uporabljate redno, ga shranjujte v hladnem (<23 °C/73 °F), suhem okolju pri 75 % – 90 % napolnjenosti baterije (3 modre indikatorske lučke).
- 4. Čeprav celoten sistem deluje pri temperaturi do 45 °C [113 °F] se slabše delovanje baterije pospeši pri temperaturah nad 23 °C [73 °F].
  - Sistemski pregled: Aplikacijo Pieps lahko kadar koli uporabite, da preverite, ali vaš sistem JetForce PRO pravilno deluje.
  - Umerjanje baterije: Priporočljivo je, da enkrat na leto po smučarski sezoni izvedete umerjanje baterije. Umerjanje baterije vam omogoča oceno stanja baterije in pomaga zagotoviti najnatančnejši prikaz ravni napolnjenosti.
- 1) Umerjanje zaženite pri nizki stopnji napolnjenosti baterije (1 modra lučka), ker mora sistem pred ponovnim polnjenjem izprazniti baterijo.
- 2) Polnilni vtič (1h) priključite na napajalnik (1o) in počakajte, da sistem začne s polnjenjem.
- 3) Pritisnite in držite (~3 sekunde) rdeči gumb za vklop (1d), dokler ne zaslišite delovanje motorja z majhno močjo. Lučke, ki označujejo umerjanje => brez rdeče, utripajoča zelena, krožne modre zunaj/znotraj.
- 4) Postopek umerjanja se konča z naslednjimi prikazanimi lučkami:
  - **Zelo dobro:** brez rdeče, utripajoča zelena, neprekinjena modra št. 1–4
  - **Dobro:** brez rdeče, utripajoča zelena, neprekinjena modra št. 1–3
  - **Sprejemljivo:** brez rdeče, utripajoča zelena, neprekinjena modra št. 1–2
  - **Nesprejemljivo:** neprekinjena rdeča, brez zelene, neprekinjena modra št. 1 (priporočila se zamenjava baterije)

## SHRANJEVANJE IN TRANSPORT

### Shranjevanje

- Nahrtnik JetForce PRO in vse komponente (baterija, polnilnik) vedno shranjujte na hladnem (<23 °C/73 °F), suhem mestu stran od neposredne sončne svetlobe in virov toplote.
  - Preprečite poškodbe zaradi ostrih predmetov, živali, jedkih materialov in plesni.
  - Pri shranjevanju nahrtnika za 1 dan do 5 tednov je treba nahrtnik deaktivirati z baterijo pri 100% stanju napolnjenosti (4 modre indikatorske lučke).
  - Pri shranjevanju nahrtnika za 5 tednov ali več je treba nahrtnik deaktivirati in preklopiti v način shranjevanja (oglejte si Deaktivacija sistema) z baterijo pri 75 % – 90 % stanju napolnjenosti (3 modre indikatorske lučke).
- Prevoz**
- Pred vožnjo z žičnico, tramvajem, letalom, helikopterjem, ratrakom ali vozilom in pred vstopom v majhne, omejene prostore poskrbite, da je sistem deaktiviran in sprožitvena ročica (1c) pospravljena.
  - Nahrtnik JetForce PRO med prevozom zaščitite pred ostrimi predmeti, drgnjenjem in stiskanjem.
  - Nahrtnik JetForce PRO uporablja litij-ionsko baterijo, ki je podobna tisti pri večini prenosnih računalnikov. Za komercialno letalsko potovanje pred potovanjem vedno preverite veljavne predpise o potovanju.
    - o [www.phmsa.dot.gov/safe-travel/batteries](http://www.phmsa.dot.gov/safe-travel/batteries)
    - o [www.iata.org/en/programs/cargo/dgr/lithium-batteries/](http://www.iata.org/en/programs/cargo/dgr/lithium-batteries/)
  - Transportiranje poškodovane litij-ionske baterije (1g) je lahko prepovedano in ni priporočljivo. Vedno preglejte baterijo v skladu s smernicami, opisanimi in teh navodilih, in ob tem upoštevajte posebna opozorila.

## PREGLED, ODSTRANJEVANJE MED ODPADKE IN ŽIVLJENJSKA DOBA

### Pregled

Svojo opremo pred in po vsaki uporabi preverite za znake poškodb in obrabe. Če sprožite zračno blazino v snežnem plazu, morate pred ponovno uporabo sistema opraviti temeljit pregled.

1. Preglejte, ali je zračna blazina morda prebodena ali natrgana.
2. Preverite, ali so na ohišju ventilatorja (5a) razpoke.
3. Sprožitveno ročico (1c) preverite za udrtine, razpoke ali izpostavljene žice.
4. Litij-ionsko baterijo (1g) preverite za udrtine, razpoke ali znake nabreklosti.
5. Preglejte ožičenje za izpostavljene prevodnike ali oslabiljene povezave z drugimi komponentami.
6. Preverite, ali je nahrtnik morda prebodena ali natrgana.
7. Preverite, ali sta ramenska pasova nahrtnika, nožni in bočni pas natrgani ali imajo poškodovane šive.
8. Ko pospravite zračno blazino, aktivirajte sistem, da zagotovite pravilno delovanje.

Če med pregledom odkrijete znake poškodb ali če imate kakršne koli pomisleke glede zanesljivosti vašege nahrtnika JetForce PRO, se obrnite na servisno službo proizvajalca nahrtnika.

### PRENEHANJE UPORABE

Poškodovano opremo je treba popraviti pred uporabo ali jo odstraniti in uničiti, da se prepreči njena nadaljnja uporaba.

Obrnite se na servisno službo proizvajalca nahrtnika, če:

- Se elektronski sistem nahrtnika JetForce PRO pravilno ne aktivira ali se zračna blazina pravilno ne sproži. Preden se obrnete na servisno službo za stranke proizvajalca nahrtnika, izvedite postopke iz razdelka Odpravljanje težav v tem priročniku.
- Baterija je na dotik prevroča (48 °C (118 °F) ali več)
- Zračna blazina je poškodovana in ne bo zadrževala zraka.
- Strukturne tkanine ali močni šivi so raztrgani, obrabljeni, razrezani, stopljeni ali zgoreli.
- Če dvomite v zanesljivost vaše opreme, jo takoj prenehajte uporabljati.
- Litij-ionske baterije morajo biti odstranjene med odpadke v skladu z lokalnimi predpisi o odstranjevanju med odpadke in recikliranju. Pri odstranjevanju baterij med odpadke upoštevajte lokalne zahteve. Baterije ne odvrzite v ogenj.
- Nikoli ne uporabljajte poškodovane baterije.

### ŽIVLJENJSKA DOBA

Sistem JetForce PRO je certificiran za 50 popolnih sprožitvev. Pri običajni uporabi in ustrezni negi je tipična življenjska doba nahrtnika JetForce PRO pet let. Dejanska življenjska doba je lahko daljša ali krajša, odvisno od pogostosti in pogojev uporabe. Najdaljša življenjska doba nahrtnika JetForce PRO je do 10 let od datuma izdelave, četudi je ste ga imeli shranjenega neuporabljenega in na pravilen način. Ko dosežete ocenjeno število sprožitvev ali največjo življenjsko dobo, je treba nahrtnik prenehati uporabljati in uničiti, da se prepreči njegova nadaljnja uporaba. Dejavniki, ki skrajšajo življenjsko dobo nahrtnika JetForce PRO: Padci, odrgnjenost, obraba, dolgotrajna izpostavljenost sončni svetlobi, slana voda/zrak, korozivne kemikalije, zahtevno okolje ali napačna uporaba baterije. Običajna življenjska doba zamenljive litij-ionske baterije je tri do pet let. Delovanje vseh litij-ionskih baterij se sčasoma poslabša.

### SPECIFIKACIJE

- Dovoljena delovna temperatura: od -30 °C do 50 °C (od -22 °F do 122 °F)
- Optimalna temperatura shranjevanja baterije: od 0 °C do 23 °C (od 32 °F do 73 °F)
- Dovoljena temperatura shranjevanja: od -35 °C do 55 °C (od -31 °F do 130 °F)
- Dovoljena temperatura polnjenja: od 5 °C do 40 °C (od 41 °F do 104 °F)
- Napajalnik:
  - GlobTek, Inc. Model#GTM91120-3024-T2
  - Vhodna napetost: 110/220 V AC, 50 – 60 Hz.
  - Izhodna napetost 24 V DC, 1.25 ampera
- Specifikacija baterije:
  - Nazivna napajalna napetost: 24 V DC
  - Notranja napetost: 28,8 V DC, 2,0 amper ure/57,6 watt-ure
- Nadmorska višina delovanja: od 0 m do 6.000 m (19.700 čevljev)
- Litij-ionska baterija JetForce PRO, št. dela 12643
- Nadzorni modul zračne blazine JetForce PRO, št. dela 12644
- Bluetooth® frekvenca pošiljanja: 2,402–2,480 GHz
- Bluetooth® oddajna moč: 0 dBm

### OZNAKE (ČE OBSTAJAJO)

**Black Diamond:** Blagovna znamka Black Diamond in ime proizvajalca.

◆ : Logotip podjetja Black Diamond.

**PIEPS:** Blagovna znamka PIEPS

☞ : Logotip podjetja PIEPS.

**JetForce PRO:** Ime tehnologije/sistema.

**JetForce PRO 25:** Primer imena modela.

CE : Oznaka CE o skladnosti pomeni, da so izpolnjene zahteve Uredbe EU o osebnih zaščitni opremi 2016/425 in Uredbe EU o radijski opremi 2014/53.

Priglašeni organ, ki izvaja EU-pregled tipa: TÜV SÜD Product Service GmbH, Daimlerstraße 11, D-85748 Garching, Nemčija, NB No 0123.

☞ 2017-05 : Datum izdelave maja 2017.

XXXXXXXXXXXX : 12-mestna serijska številka, ki je enolično določena za vsak nahrtnik.

☞ : Piktogram svetuje uporabnikom, naj preberejo navodila in opozorila.

**EN 16716:2017:** Nahrtnik JetForce PRO ustreza standardu EN 16716:2017 Gorniška oprema – Sistemi nahrtnikov z zračnimi blazinami pred snežnimi plazovi – Varnostne zahteve in preskusne metode.

☞ : Naprava razreda 3, zasnovana za polnjenje z uporabo varnostnega izjemno nizkonapetostnega napajalnika.

☞ : Simbol IEC, ki označuje, da je potrebna posebna ločena napajalna enota za priključitev električne opreme na omrežje.

☞ : Simbol FCC prikazuje, da je bila naprava preskušena in je bilo ugotovljeno, da je skladna z omejitvami za digitalno napravo razreda B, skladno s 15. delom pravil FCC.

☞ : Ilustracija, ki prikazuje polarnost polnilnega vtiča in polnilnika zračne blazine JetForce PRO.

☞ : Simbol koša za odpadke svetuje uporabnikom, da električno in elektronsko opremo zavržejo ločeno od nesortiranih komunalnih odpadkov.

**IP65:** Mednarodna zaščitna oznaka, ki označuje, da sta litij-ionska baterija in nadzorni modul za zračno blazino JetForce PRO v skladu z IEC 60529 neprepustna za prah in vzdržita vodni curek brez škodljivih učinkov.

♻️ : Универсальный символ рециклирования.

Изъяво о складности tega izdelka si lahko pogledate na:

[www.blackdiamondequipment.com/DOC](http://www.blackdiamondequipment.com/DOC)

Black Diamond je podjetje s certifikatom ISO 9001.

#### OMEJENA GARANCIJA

Za (paket in komponente: 3 leta; litij-ionska baterija: Če ni drugače označeno,

prvotnemu kupcu jamčimo, da je prodani izdelek brezhiben, tj. da nima napak ne v materialu ne v izdelavi, dve (2) leti po nakupu ali dobavi. Izdelek bomo po lastni presoji popravili ali zamenjali. Ne jamčimo za izdelke, ki so obrabljeni ali so bili neustrezno uporabljeni ali vzdrževani, preoblikovani ali spremenjeni ali kakor koli poškodovani. Za vse garancijske zahteve si pridržujemo pravico, da zahtevamo dokazilo o nakupu ali dobavi.

## ⚠ ПРЕДУПРЕЖДЕНИЕ!

Изделие предназначено для использования во время мероприятий, которые могут подвергнуть пользователя риску попадания в снежную лавину. Лавины опасны для жизни. Пользователь должен понимать и принимать риски, связанные с участием в мероприятиях, которые могут подвергнуть его лавинной опасности. Пользователь несет личную ответственность за совершаемые им действия и принимаемые решения. Данный рюкзак может повысить шансы пользователя на выживание, но не гарантирует его безопасность во время схода снежной лавины. Рюкзак следует использовать вместе с другим лавинным аварийно-спасательным оборудованием, в том числе с лавинным датчиком, лопатой и щупом. Перед выходом в зону лавинной опасности следует пройти соответствующее обучение по технике безопасности. Изучите методы предотвращения схода лавин, а также узнайте, что делать в случае попадания под снежную лавину. Активировав подушку безопасности, предпринимайте действия для того, чтобы остаться на поверхности. При замедлении лавины попытайтесь создать воздушный карман. Перед использованием данного изделия внимательно изучите и усвойте инструкции и предупреждения, указанные в соответствующем руководстве, которое входит в комплект. Изучите возможности и ограничения данного изделия, пройдите надлежащую подготовку по использованию оборудования. Периодически проводите практические занятия. Обратитесь в компанию Black Diamond, если не уверены в том, как использовать этот продукт. Запрещается модифицировать данное изделие. Рабочие, обеспечивающие лавинную безопасность с использованием взрывчатых веществ, осведомлены о том, что данный рюкзак содержит электронное оборудование, которое не было проверено для всех условий, что может привести к рискам, которые еще неизвестны. Необходимо отдавать себе отчет о потенциальных рисках использования электронного оборудования, включая риски, связанные с перегревом, воспламенением, взрывом, электрическими помехами и статическим электричеством, но не ограничиваясь ими. Актуальные инструкции и микропрограммное обеспечение доступны на веб-сайте производителя. Несоблюдение указаний и предупреждений может привести к несчастному случаю, в том числе со смертельным исходом!

Во время использования данного продукта несовершеннолетние в возрасте от 8 лет и лица с ограниченными физическими, сенсорными или умственными способностями, которым не хватает опыта и знаний, должны быть под непосредственным контролем опытного и ответственного человека. Детям запрещается играть с данным изделием. Детям разрешается выполнять очистку и техническое обслуживание продукта только под наблюдением.

⚠ ПРЕДУПРЕЖДЕНИЕ! Зарядку аккумулятора разрешается выполнять только с помощью зарядного устройства, поставляемого в комплекте с подушкой безопасности JetForce PRO Airbag (тип: GlobTek, Inc. GTM91120-3024-T2).

## Рюкзак JetForce PRO Backpack

ИНСТРУКЦИЯ ПО ЭКСПЛУАТАЦИИ:  
СОХРАНИТЕ ИНСТРУКЦИЮ ДЛЯ ДАЛЬНЕЙШЕГО ИСПОЛЬЗОВАНИЯ

### ОБЩИЕ СВЕДЕНИЯ О РЮКЗАКЕ JETFORCE PRO BACKPACK

Рюкзак JetForce PRO Backpack предназначен для использования в зонах лавинной опасности и вблизи мест вероятного схода снежных лавин. Рюкзак оснащается системой с подушкой безопасности JetForce PRO Avalanche Airbag, разработанной для повышения шанса на выживание в лавине. За счет увеличения общего объема человека, попавшего в лавинный поток, подушка помогает держать пострадавшего на поверхности, уменьшая шансы на полное засыпание и позволяя быстрее произвести спасательную операцию.

### КОМПОНЕНТЫ СИСТЕМЫ JETFORCE PRO

См. также: рисунок 1

- |  |  |
|--|--|
| 1a. Основное отделение для снаряжения        | JetForce PRO Backpack                                  |
| 1b. Карман для активационной ручки           | 1o. Зарядное устройство                                |
| 1c. Активационная ручка                      | 3a. Пряжка с левой стороны                             |
| 1d. Кнопка питания                           | 3b. Пряжка с правой стороны                            |
| 1e. Световые индикаторы состояния системы    | 3c. Ножная лямка                                       |
| 1f. Световые индикаторы заряда               | 3d. Отделение для хранения ножной лямки                |
| 1g. Литийионный аккумулятор                  | 3e. Зажим для ножной лямки                             |
| 1h. Разъем для зарядки                       | 3f. Петля ножной лямки                                 |
| 1i. Отделение для подушки безопасности       | 3g. Нагрудная лямка                                    |
| 1j. Отпускной механизм подушки безопасности  | 5a. Корпус вентилятора                                 |
| 1k. Отпускной зажим                          | 5b. Кнопка выпуска воздуха                             |
| 1l. Отпускной клапан                         | 5c. Выпускной порт                                     |
| 1m. Шторка доступа к электронным компонентам | 5d. Бегунок молнии отделения для подушки безопасности  |
| 1n. Инструкции по эксплуатации рюкзака       | 5e. Наклейка с предупреждением об использовании молнии |

8a. Бустерный блок с молнией

8b. Базовое устройство JetForce PRO

8c. Бегунки молний бустерного блока

8d. Торцы молний бустерного блока

### ПРИНЦИП ДЕЙСТВИЯ СИСТЕМЫ

Система срабатывает при использовании активационной ручки (1c). При этом срабатывает отпускной зажим (1k) и открывается отпускной клапан подушки (1l) и она надувается, открывая молнию. После этого подушка безопасности надувается до полного размера (рис. 2).

### САМОДИАГНОСТИКА

Чтобы убедиться в том, что ваш лавинный рюкзак JetForce PRO будет функционировать должным образом, электронная система JetForce PRO осуществляет полную самодиагностику при каждом запуске. Система проверяет уровень заряда аккумулятора, работу мотора и вентилятора и всей важной электроники, такой как индикаторы состояния, электроники пускового механизма и электроники аккумулятора. В активизированном состоянии система производит регулярную самодиагностику. Если система работает нормально, световой индикатор состояния (1e) на активационной ручке (1c) мигает зеленым цветом. При наличии предупреждений/неисправностей световой индикатора состояния системы (1e) горит красным цветом, а световой индикатор уровня заряда (1f) — синим. Более подробную информацию см. в разделе «Диагностика и устранение неисправностей» данного руководства.

### УПРАВЛЕНИЕ УСТРОЙСТВОМ С ПОМОЩЬЮ ПРИЛОЖЕНИЯ PIEPS

#### Перед первым использованием:

1. Загрузите приложение Pieps с помощью устройства на базе iOS или Android.



2. Войдите в учетную запись Pieps или создайте ее с помощью приложения Pieps или на странице [my.pieps.com/Account/Register](http://my.pieps.com/Account/Register).



- Используя приложение Piers, обновите версию микропрограммного обеспечения своего устройства и выполните проверку устройства:

  - Активируйте Bluetooth (см. «Вход в режим Bluetooth» ниже).
  - Подключитесь к устройству на вкладке «Диспетчер устройств» приложения Piers.
  - Если доступна новая версия микропрограммного обеспечения, обновите его, следуя подсказкам.
  - Выберите «Проверка устройства» и следуйте всем подсказкам.

#### Вход в режим Bluetooth

Система JetForce PRO оснащена функцией беспроводного обмена данными с приложением Piers, которое доступно для устройств на базе Android и iOS с интерфейсом Bluetooth 4.0 и выше. Данное приложение предоставляет информацию о системе и позволяет пользователю обновлять микропрограммное обеспечение, настраивать параметры системы, а также выполнять диагностику и устранение неисправностей. Чтобы подключить данную систему к устройству с интерфейсом Bluetooth, выполните следующие действия.

- Убедитесь в том, что система выключена. Чтобы перейти в режим Bluetooth, нажмите красную кнопку питания (1d) 5 раз в течение 3 секунд.
- После перехода в режим Bluetooth система начинает установку соединения, при этом попеременно загораются первый и второй световые индикаторы уровня заряда (1f) синего цвета.
- После успешной установки соединения с устройством пользователя первый и второй световые индикаторы уровня заряда (1f) синего цвета продолжают попеременно загораться, при этом загораются третий и четвертый световые индикаторы уровня заряда (1f).
- Чтобы выполнить необходимые проверки системы, в том числе на наличие обновлений, следуйте указаниям приложения Piers.
- Чтобы выйти из режима Bluetooth, с помощью приложения разорвите соединение с системой и подождите 30 секунд. Система выключится. Наряду с указанными действиями можно использовать стандартную процедуру выключения системы.

**▲ УВЕДОМЛЕНИЕ! Ответственность за обновление микропрограммного обеспечения рюкзака JetForce несет пользователь. Мы рекомендуем проверять наличие обновлений в начале каждого сезона и далее ежемесячно, если оборудование используется регулярно.**

#### ЗАРЯДКА АККУМУЛЯТОРА

Перед выходом в зону лавинной опасности убедитесь в том, что аккумулятор полностью заряжен.

**▲ ПРЕДУПРЕЖДЕНИЕ! Заряжайте литиевые батареи только под наблюдением!**

**▲ ПРЕДУПРЕЖДЕНИЕ! Когда индикаторы горят, подушка безопасности может раскрыться при воздействии на активационную ручку даже во время зарядки аккумулятора.**

- Найдите зарядное устройство (1o) и установите правильную международную вилку.
- Найдите разъем для зарядки в кармане для активационной ручки (1b).
- Расстегните молнию и освободите разъем для зарядки (1h).
- Подключите кабель зарядного устройства (1o) к разъему для зарядки (1h).
- Подключите зарядное устройство (1o) к электрической розетке.
- Световой индикатор состояния системы (1e), расположенный на активационной ручке (1c) загорится зеленым цветом. Уровень заряда отображается с помощью световых индикаторов уровня заряда (1f) синего цвета, один из которых мигает, указывая на активный режим заряда.
- Заряд следует осуществлять до тех пор, пока на активационной ручке (1c) все 4 световых индикатора не загорятся синим цветом.
  - В первый раз зарядка может занять 12 часов.
  - Стандартная продолжительность зарядки составляет менее 6 часов.
- Зарядку литий-ионного аккумулятора (1g) следует выполнять при комнатной температуре. Запрещается осуществлять зарядку аккумулятора при температуре окружающей среды вне указанного диапазона (5°C - 40°C / 41°F - 104°F). При экстремальных значениях температуры система будет показывать предупреждение до тех пор, пока температура не вернется в указанный диапазон. Затем зарядка аккумулятора возобновится автоматически. Продолжительность процесса восстановления нормальной температуры аккумулятора может составлять до одного часа.
- При включении красного светового индикатора состояния системы (1e) следует прекратить заряд батареи и обратиться к разделу «Диагностика и устранение неисправностей» данного руководства.

#### ПРОВЕРКА СОСТОЯНИЯ И УРОВНЯ ЗАРЯДА АККУМУЛЯТОРА

- Чтобы активировать световые индикаторы уровня заряда (1f на рис. 6), кратковременно нажмите кнопку питания (1d) красного цвета.
  - Горят 4 световых индикатора синего цвета: аккумулятор заряжен полностью (доступно максимальное количество активаций системы).
  - Горят 3 или 2 световых индикатора синего цвета: аккумулятор заряжен частично (доступно несколько активаций системы).
  - Горит 1 световой индикатор синего цвета: доступна 1 активация системы при температуре -30°C (-22°F).

**▲ ПРЕДУПРЕЖДЕНИЕ! После проверки состояния аккумулятора и перед прекращением системы в рабочий режим дождитесь выключения световых индикаторов уровня заряда (1f).**

- Мигающий красный световой индикатор состояния системы (1d) и один синий мигающий световой индикатор указывают на то, что заряда аккумулятора недостаточно для активации подушки. В этом случае выходить в зону лавинной

опасности запрещается.

- Проверьте состояние аккумулятора накануне дня, в который планируете использовать рюкзак JetForce PRO; если уровень заряда неполный, зарядите аккумулятор. Перед каждым выходом и использованием изделия рекомендуется полностью зарядить аккумулятор.

#### НАДЕВАНИЕ РЮКЗАКА (РИСУНОК 3)

Крайне важно правильно надеть и надежно закрепить рюкзак на теле.

- Расположите рюкзак на спине так, чтобы обе руки были продеты в плечевые лямки.
- Вставьте пряжку с левой стороны (3a) в пряжку с правой стороны (3b) и затяните лямки.
- Достаньте ножную лямку (3c), расположенную внутри отделения для хранения ножной лямки (3d). Оберните ножную лямку вокруг задней части бедра правой ноги и пропустите между ног. Застегните зажим ножной лямки (3e), продев его через петлю (3f). При необходимости отрегулируйте затяжку лямки с помощью металлической пражки, которая находится в основании правой плечевой лямки. Лямка должна дважды проходить через застежку.
- Застегните и затяните нагрудную лямку (3g).
- Путем регулировки плечевых лямок распределите нагрузку между плечевым поясом и поясницей.

#### ВКЛЮЧЕНИЕ СИСТЕМЫ (РИСУНОК 4)

**▲ ПРЕДУПРЕЖДЕНИЕ! Перед выходом в зону лавинной опасности включите систему.**

- Расстегните молнию кармана для активационной ручки (1b), расположенного на плечевой лямке, и извлеките активационную ручку (1c).
- Чтобы включить систему, нажмите и удерживайте (в течение прибл. 3 секунд) красную кнопку питания (1d), расположенную в нижней части активационной ручки (1c), до тех пор, пока вентилятор не включится на короткое время. Когда вентилятор начнет работать, отпустите кнопку.
- Выключайте систему JetForce PRO, когда не пользуетесь.

#### СВЕТОВЫЕ ИНДИКАТОРЫ СОСТОЯНИЯ СИСТЕМЫ

- После включения системы начинает мигать зеленый индикатор состояния (1e), указывая на то, что система включена и готова к активации. См. также рисунок 7.
- В любом состоянии (рабочий режим, зарядка, калибровка) система JetForce PRO осуществляет комплексную самодиагностику. Предупреждения и ошибки отображаются с помощью красного индикатора состояния системы (1e). Описание индикаторов ошибок приводится в разделе «Диагностика и устранение неисправностей» данного руководства.

#### АКТИВАЦИЯ ПОДУШКИ БЕЗОПАСНОСТИ (РИСУНОК 4)

Подушку безопасности можно активировать после надевания рюкзака, крепления всех лямок и включения системы (мигает зеленый индикатор).

- Возьмите и с усилием потяните активационную ручку (1c) вниз, чтобы включить вентилятор.
- Воздушная подушка немедленно начнет разворачиваться. В течение 9 секунд вентилятор работает на полную мощность, после чего скорость вентилятора понижается. Затем в течение 3 минут следуют кратковременные включения для подкачки.
- Через 3 минуты воздух из подушки выпускается, и система автоматически переключается в рабочий режим.
- Чтобы прервать процесс надувания/сдувания после первых 9 секунд активированного состояния и вернуться в режим, готовый к повторной активации, нажмите и удерживайте красную кнопку питания (1d) в течение примерно 3 секунд.

#### УПАКОВКА (РИСУНОК 5)

- Перед упаковкой из подушки безопасности следует полностью удалить воздух.
  - Удаление воздуха вручную.
    - Найдите выпускной порт (5c), расположенный рядом с корпусом вентилятора (5a), вблизи сетчатого элемента в нижней правой части рюкзака.
    - Найдите круглую кнопку выпуска воздуха (5b) (размером с палец), расположенную в торцевой части корпуса вентилятора (5a).
    - Чтобы открыть клапан, нажмите на кнопку выпуска воздуха (5b); затем сожмите подушку безопасности, чтобы удалить остатки воздуха.
  - Найдите бегунок молнии отделения для подушки безопасности (5d), расположенный под отпускным клапаном (1l), и переместите его на противоположную сторону рюкзака.
  - Соедините концы молнии и застегните ее, одновременно вдавливая подушку безопасности в карман для подушки безопасности. Равномерно расправьте баллон, вдавливая его непосредственно в отсек для баллонов и застегивая молнию. Укладывая подушку безопасности, не скатывайте и не сгибайте ее.
  - Полностью застегните молнию до нижней части левой стороны рюкзака.
- ПРЕДУПРЕЖДЕНИЕ! Бегунок молнии (5d) следует переместить за пределы короткой стороны молнии (за торец молнии), в противном случае подушка не раскроется. Бегунок молнии следует удалить со стороны короткого участка молнии (см. наклейку 5e).**
- Закрепите отпускной зажим (1k), расположенный на отпускном клапане (1l), на отпускном механизме подушки безопасности (1j) и подверните отпускной клапан по всему периметру под наружную защитную планку.

#### ВЫКЛЮЧЕНИЕ СИСТЕМЫ

Существует две стадии ручного выключения системы.

- Краткосрочное хранение (спящий режим) — система не используется менее 7 суток.
  - Долгосрочное хранение (хранение) — система не используется более 7 суток.
- Чтобы выключить систему (для краткосрочного хранения), нажмите и удерживайте



красную кнопку питания (1d) до тех пор, пока красный индикатор не начнет мигать (прибл. 3 секунды), затем отпустите кнопку. После отпускания кнопки индикация надлежащего выключения питания системы не предусмотрена.

2. Перед тем как убрать рюкзак на долгосрочное хранение, включите рюкзак согласно указаниям раздела «ВКЛЮЧЕНИЕ СИСТЕМЫ» данного руководства. При включенной системе удерживайте красную кнопку питания (1d) до тех пор, пока не начнет мигать и затем не загорится постоянным светом красный световой индикатор (прибл. 10 секунд); затем отпустите кнопку. Индикация надлежащего выключения питания системы не предусмотрена.

**▲ ПРИМЕЧАНИЕ! При выводе системы их режима хранения она включается с 4-секундной задержкой.**

3. Уберите активационную ручку (1c) в соответствующее отделение (1b), расположенное на плечевой лямке, и застегните молнию.

В целях защиты аккумулятора в системе JetForce PRO предусмотрена функция автоматического выключения.

- Автоматическое переключение в режим сна: автоматическое переключение из рабочего режима в режим сна через 12 часов бездействия. Система позволяет изменить время ожидания перед переключением в режим сна (12 часов) или деактивировать функцию ожидания (=> приложение Piers => настройки).
- Автоматическое переключение в режим хранения: автоматическое переключение из режима сна в режим хранения через 7 суток или при снижении уровня заряда аккумулятора до критического уровня.

#### ПРЕДУПРЕЖДЕНИЕ О ПОМЕХАХ

Все лавинные маяки обладают высокой чувствительностью к электрическим и магнитным полям. Данный лавинный рюкзак с подушкой безопасности JetForce был сконструирован таким образом, чтобы уменьшать влияние подобных помех, однако для этого пользователь обязан соблюдать основные правила эксплуатации.

- Носите с собой только самые необходимые электронные устройства.
- Обеспечьте максимальное расстояние между маяком и любыми другими источниками электронных, магнитных и металлических помех (например, телефонами, смарт-часами, радиоприемниками, одеждой с подогревом и электронными подушками безопасности).
- Рекомендуемое минимальное расстояние для маяка в режиме SEND (ПЕРЕДАЧА) — 20 см, в режиме SEARCH (ПОИСК) — 50 см.
- В режиме SEND (ПЕРЕДАЧА) носите маяк на передней стороне тела, чтобы обеспечить максимальное расстояние между маяком и рюкзаком JetForce с подушкой безопасности, надуваемой от турбовентилятора.
- В режиме SEARCH (ПОИСК) обеспечьте максимальное расстояние до рюкзака JetForce: держите маяк в руке, слегка вытянув ее перед собой.
- Заранее продумайте размещение возможных источников помех: смарт-часы, перчатки с подогревом и аналогичные предметы должны находиться на расстоянии не менее 50 см от маяка в режиме поиска сигнала.
- На маяке должна быть установлена последняя версия микропрограммного обеспечения.
- Основные правила предотвращения помех см. в руководстве по эксплуатации конкретного маяка.

#### ОСОБЫЕ ПРЕДУПРЕЖДЕНИЯ!

- ▲ Перед тем как войти на горнолыжный подъемник, в трамвай, на борт самолета, вертолета или другого транспортного средства либо войти в небольшое помещение с ограниченным пространством, выключите систему и уберите активационную ручку (1c).
- ▲ Не крепите посторонние предметы на молнии отделения для подушки безопасности.
- ▲ Не затягивайте слишком сильно переноску шлема.
- ▲ Во время работы вентилятора система JetForce PRO может создавать помехи для сигналов лавинного датчика.
- ▲ Не храните какие-либо предметы в отделении для воздушной подушки (1i). Предметы небольшого размера могут привести к повреждению или остановке вентилятора.
- ▲ Любое изменение конструкции изделия, ненадлежащее использование или пренебрежение инструкциями могут привести к несчастному случаю, в том числе со смертельным исходом.
- ▲ Перед транспортировкой или хранением выключите систему JetForce PRO и уберите активационную ручку (1c).
- ▲ Ножная лямка (3c) исключает вероятность отделения рюкзака от тела во время схода лавины. Мы настоятельно рекомендуем пользоваться ей.
- ▲ Перед выходом в зону лавинной опасности проверьте индикаторы на активационной ручке (1c). Зеленый индикатор должен мигать.
- ▲ При эксплуатации любого защитного оборудования, в том числе данной системы, крайне важно проводить практические занятия по его использованию. В случае необходимости это позволит правильно воспользоваться этим оборудованием.
- ▲ Мы настоятельно не рекомендуем приобретать бывшее в употреблении оборудование. Чтобы обеспечить полную защиту и надежность работы оборудования, необходимо знать историю его эксплуатации.
- ▲ Зарядку аккумулятора разрешается выполнять только с помощью зарядного устройства, поставляемого в комплекте с JetForce PRO Airbag (тип: GlobTek, Inc. GTM91120-3024-T2)
- ▲ Не погружайте систему в воду.
- ▲ Не подвергайте литийионный аккумулятор (1g) чрезмерным механическим воздействиям (удары, давление, вибрация).
- ▲ Не вставляйте посторонние предметы в клеммы аккумулятора и не допускайте короткого замыкания контактов.

▲ Не подвергайте рюкзак JetForce PRO воздействию повышенных температур — более 55 °C [130 °F].

- ▲ Не пытайтесь разобрать литийионный аккумулятор (1g) или модуль управления подушкой безопасности.
- ▲ Снять можно только аккумулятор. Не пытайтесь снять с рюкзака JetForce PRO Backpack другие компоненты.
- ▲ При физическом воздействии на систему JetForce PRO или аккумулятор существует риск отказа системы, а также перегрева или возгорания.
- ▲ При замене или хранении аккумулятора вне рюкзака соблюдайте осторожность.
- ▲ При нарушении установленных требований и условий эксплуатации рюкзака JetForce PRO Backpack не обеспечивает требуемую степень защиты.
- ▲ Даже при использовании данного устройства или другого защитного оборудования следует соблюдать осторожность и помнить об опасности снежных лавин.

#### ЗАМЕНА БУСТЕРНОГО БЛОКА С МОЛНИЕЙ (РИСУНОК 8)

Система JetForce PRO позволяет менять бустерные блоки с молнией (8a), расположенные в основании системы JetForce PRO (8b), в зависимости от ваших требований к переноске снаряжения. Чтобы заменить модульную часть рюкзака, выполните следующие действия.

1. Используйте бегунки молний бустерного блока (8c), расположенные на основном отделении для снаряжения.
2. Расстегните молнии по всему периметру рюкзака так, чтобы они сошли с торцов молний бустерного блока (8d) в нижней части рюкзака.
3. Удалите бустерный блок с молнией (8a) с основания системы JetForce PRO (8c).
4. Совместите устанавливаемый бустерный блок (8a) с молниями, расположенными в основании системы JetForce PRO (8b), и соедините оба бегунка молний бустерного блока (8c) с соответствующими торцами молний бустерного блока (8d).
5. Установите бегунки молний бустерного блока (8c), перемещая их по периметру рюкзака, в требуемое положение, совпадающее с положением молнии основного отделения для снаряжения. Оставляйте молнии напротив выпускной шторки, чтобы свести к минимуму натяжение выпускного зажима.

**▲ ПРЕДУПРЕЖДЕНИЕ! Не используйте систему JetForce PRO без установленного бустерного блока.**

#### РЕГУЛИРОВКА АКТИВАЦИОННОЙ РУЧКИ

Вы можете переместить активационную ручку с левой стороны на правую сторону рюкзака (рисунок 9).

1. Переключите систему в режим ожидания.
2. Откройте карман для активационной ручки и расстегните молнию отделения для баллона.
3. Переместите ручку из кармана с плечевым ремнем в отделение для баллона.
4. Просуньте ручку под двумя диагональными ремнями для переноски лыж и под баллоном.
5. Сместите ручку в сторону другого плеча.
6. Сдвиньте регулятор длины вдоль его опорного ремня и при необходимости отрегулируйте его.
7. Проверьте рюкзак на предмет его корректной активации.

#### ДИАГНОСТИКА И УСТРАНЕНИЕ НЕИСПРАВНОСТЕЙ

В любом состоянии (рабочий режим, зарядка, калибровка) система JetForce PRO осуществляет комплексную самодиагностику. При наличии предупреждений или ошибок световой индикатор состояния системы (1e) горит красным цветом, а световой индикатор уровня заряда (1f) — синим (см. рисунки 6–7).

1. Индикатор постоянно горит красным цветом. Неисправность, при которой не гарантируется первое раскрытие подушки. Запрещается выходить в зону лавинной опасности!
2. Постоянное мигание красным цветом: предупреждение, недостаточный заряд батареи — не входить в зону лавинной опасности! Активация возможна, но это может привести к повреждению батареи.
3. Временное мигание красным цветом в течение 3 секунд после включения системы, после чего система продолжает работать в обычном режиме: ошибка самотестирования, не связанная с активацией, — не входить в зону лавинной опасности!

Чтобы устранить неисправность системы, выполните следующие действия в указанном порядке. После выполнения каждого действия проверяйте работоспособность системы.

1. Выключите и снова включите систему.
2. Подключите разъем зарядного устройства (1h) к зарядному устройству (1o) и дождитесь, пока не загорятся 4 синих индикатора уровня заряда (1f). Затем отключите разъем и включите систему.
3. Проверьте плотность затяжки винтов аккумуляторного отсека. При необходимости затяните винты.
4. Чтобы получить более подробную информацию о неисправностях, воспользуйтесь функцией System Check (проверка системы) в приложении Piers. В приложении приводятся подробные сведения о световых индикаторах состояния. Следуйте указаниям и рекомендациям приложения. Сведения о подключении системы к устройству с интерфейсом Bluetooth приводятся в разделе «BLUETOOTH-СОЕДИНЕНИЕ» данного руководства.
5. Если вам требуется поддержка, обратитесь в сервисный центр производителя рюкзака.

ИНДИКАЦИЯ ПРЕДУПРЕЖДЕНИЙ/ОШИБОК		
Тип	Индикация	Требуемое действие
Предупреждение о низком уровне заряда аккумулятора	Мигает КРАСНЫЙ индикатор ЗЕЛЕНый индикатор не горит Мигает СИНИЙ индикатор № 1 (попеременно включаются КРАСНЫЙ и СИНИЙ индикаторы)	Зарядите аккумулятор
Предупреждение о температуре аккумулятора во время зарядки	Мигает КРАСНЫЙ индикатор ЗЕЛЕНый индикатор не горит Мигают 4 СИНИХ индикатора (2 индикатора включаются, 2 индикатора выключаются) (синхронно включаются КРАСНЫЙ и СИНИЙ индикаторы)	Убедитесь в том, что зарядка аккумулятора осуществляется при комнатной температуре. Не отключайте систему от источника питания и дождитесь восстановления нормальной температуры батареи; после восстановления нормальной температуры процесс зарядки начинается автоматически.
Ошибка калибровки/недопустимое состояние аккумулятора	Горит КРАСНЫЙ индикатор ЗЕЛЕНый индикатор не горит Горит СИНИЙ индикатор № 1	Замените аккумулятор
Ошибка активации Bluetooth	Горит КРАСНЫЙ индикатор ЗЕЛЕНый индикатор не горит Мигают СИНИЕ индикаторы № 1 и № 2	Остановите индикацию посредством выключения системы и снова включите интерфейс Bluetooth. Если ошибку устранить не удается, обратитесь за помощью в сервисный центр производителя рюкзака.

## УХОД И ТЕХНИЧЕСКОЕ ОБСЛУЖИВАНИЕ

- Не подвергайте рюкзак JetForce PRO Backpack воздействию коррозионно-активных материалов, таких как аккумуляторная кислота, газы аккумулятора, растворители, хлорсодержащий отбеливатель, антифриз, изопропиловый спирт или бензин.
- Для удаления грязи с отдельных частей рюкзака используйте влажную ветошь и слабый раствор моющего вещества. Не допускайте чрезмерного увлажнения рюкзака. По окончании очистки откройте влажные отделения, повесьте рюкзак и перед использованием просушите его.
- Не подвергайте литийионный аккумулятор чрезмерным механическим воздействиям (ударам, давлению, вибрации).
- Регулярно осматривайте литийионный аккумулятор (1g) на наличие трещин, вздутий и других механических дефектов; при необходимости немедленно замените неисправный аккумулятор.
- Аккумулятор JetForce PRO был разработан для оптимальной работы при очень низких температурах и имеет внутреннюю цепь зарядки, что сохраняет работоспособность аккумулятора; тем не менее, все литийионные аккумуляторы, независимо от того, насколько хорошо они управляются, подвержены ухудшению рабочих характеристик с течением времени и при активном использовании. Хранить аккумулятор в течение длительного периода времени при полном заряде и/или при высоких температурах — это самый простой способ постоянно уменьшать емкость и ухудшать состояние аккумулятора. Вместе с тем, не следует допускать полный разряд аккумулятора. Если во время эксплуатации системы индикаторы синего цвета не горят, аккумулятор может выйти из строя.
- Срок службы аккумулятора можно значительно увеличить, соблюдая следующие правила.
  - Выключайте систему вне зоны лавинной опасности.
  - Регулярно заряжайте аккумулятор во время нормальной эксплуатации. При регулярном использовании системы рекомендуется поддерживать уровень заряда аккумулятора на уровне 100 % (горят 4 индикатора синего цвета). Не допускайте полной разрядки аккумулятора.
  - Если система используется нерегулярно, храните рюкзак JetForce PRO в прохладном месте (< 23 °C/73 °F) при уровне заряда аккумулятора в диапазоне 75–90 % (горят 3 индикатора синего цвета).
  - Система в целом способна нормально функционировать при температурах до 45 °C [113 °F], при этом скорость старения батареи повышается при температурах более 23 °C [73 °F].
- Проверка системы. Приложение Piers позволяет в любое время осуществлять проверку работоспособности и исправности системы JetForce PRO.
- Калибровка аккумулятора. Калибровку аккумулятора рекомендуется выполнять один раз в год по окончании горнолыжного сезона. Функция калибровки позволяет оценивать состояние аккумулятора и обеспечивает высокую точность индикации уровня заряда.
  - Калибровку следует выполнять при низком уровне заряда (горит 1 индикатор

синего цвета) — перед зарядкой система уменьшает уровень заряда.

- Подключите разъем зарядки (1h) к зарядному устройству (1o) и дождитесь активации процесса заряда аккумулятора.
- Нажмите и удерживайте (в течение прибл. 3 секунд) красную кнопку питания (1d) до тех пор, пока не услышите шум двигателя, работающего на малых оборотах. С помощью индикаторов отображается режим калибровки => красный индикатор не горит, зеленый индикатор мигает, синий индикатор включается циклично (внешний/внутренний).
- Система завершает процесс калибровки и отображает результаты.
  - Отличное состояние аккумулятора: красный индикатор не горит, зеленый индикатор мигает, синие индикаторы № 1–4 горят.
  - Хорошее состояние аккумулятора: красный индикатор не горит, зеленый индикатор мигает, синие индикаторы № 1–3 горят.
  - Приемлемое состояние аккумулятора: красный индикатор не горит, зеленый индикатор мигает, синие индикаторы № 1–2 горят.
  - Неудовлетворительное состояние аккумулятора: красный индикатор горит, зеленый индикатор не горит, синий индикатор № 1 горит (рекомендуется заменить аккумулятор).

## ХРАНЕНИЕ И ТРАНСПОРТИРОВКА

### Хранение

- Хранить рюкзак JetForce PRO Backpack, а также все компоненты рюкзака (аккумулятор, зарядное устройство) следует в прохладном (< 23 °C/73 °F) сухом месте, не подвергая изделие прямому воздействию солнечного излучения и источников тепла.
- Не допускайте повреждения изделия об острые предметы или от действий животных, а также в результате воздействия коррозионно-активных материалов и плесени.
- При хранении рюкзака в течение 1–5 дней его следует выключить, при этом уровень заряда аккумулятора должен составлять 100 % (горят 4 синих индикатора).
- При хранении рюкзака в течение 5 недель и больше его следует выключить и переключить в режим хранения (см. раздел «Выключение системы»), при этом уровень заряда аккумулятора должен составлять 75–90 % (горят 3 синих индикатора).

### Транспортировка

- Перед тем как войти на горнолыжный подъемник, в трамвай, на борт самолета, вертолета или другого транспортного средства либо войти в небольшое помещение с ограниченным пространством, выключите систему и уберите активационную ручку (1c).
- Во время транспортировки обеспечьте защиту рюкзака JetForce PRO Backpack от воздействия острых предметов, абразивных или сдавливающих усилий.
- В рюкзаке JetForce PRO Backpack используется литийионный аккумулятор, аналогичный тем, что применяются в большинстве ноутбуков. Перед транспортировкой изделия авиатранспортом изучите правила перевозки подобных изделий.
  - [www.phmsa.dot.gov/safe-travel/batteries](http://www.phmsa.dot.gov/safe-travel/batteries)
  - [www.iata.org/en/programs/cargo/dgr/lithium-batteries/](http://www.iata.org/en/programs/cargo/dgr/lithium-batteries/)
- Перевозка поврежденных литийионных аккумуляторов (1g) может быть запрещена или не рекомендована. Проверьте аккумулятор согласно указаниям соответствующих руководств и выполняйте требования предупреждающих знаков.

## ПРОВЕРКА, ВЫВОД ИЗ ЭКСПЛУАТАЦИИ И СРОК СЛУЖБЫ ИЗДЕЛИЯ

### Проверка

Перед каждым использованием, а также после использования изделия тщательно проверяйте снаряжение на наличие повреждений и признаков износа. Если в результате схода лавины подушка безопасности раскрылась, выполните полный осмотр системы перед повторным использованием.

- Проверьте воздушную подушку на наличие проколов или разрывов.
- Проверьте корпус вентилятора (5a) на наличие трещин.
- Проверьте активационную ручку (1c) на наличие вмятин, трещин или оголенных проводов.
- Проверьте литийионный аккумулятор (1g) на наличие вмятин, трещин или признаков вздутия.
- Проверьте провода на наличие оголенных участков; убедитесь в надежности соединения проводов с другими компонентами.
- Проверьте рюкзак на наличие проколов или разрывов.
- Проверьте плечевые, ножные и поясные лямки рюкзака на наличие разрывов и повреждений швов.
- После повторной упаковки подушки безопасности включите систему, чтобы убедиться в работоспособности изделия.

При обнаружении признаков повреждения, а также при наличии сомнений относительно надежности рюкзака JetForce PRO Backpack, обратитесь в сервисный центр производителя рюкзака.

### Вывод из эксплуатации

Перед использованием системы неисправное снаряжение необходимо отремонтировать. В противном случае его необходимо утилизировать с целью предотвращения последующей его эксплуатации.

Обращайтесь в сервисный центр производителя вашего рюкзака в следующих случаях.

- Электронная система рюкзака JetForce PRO Backpack не включается или не обеспечивает раскрытие подушки безопасности. Перед обращением в сервисный центр производителя вашего рюкзака выполните мероприятия, указанные в разделе «Диагностика и устранение неисправностей» данного руководства.

- Перегрев аккумулятора (температура 48 °C (118 °F) или выше)
- Повреждение подушки безопасности, утечка воздуха.
- Оторваны тканая тесьма или текстильные крепления либо присутствуют признаки износа, пореза, плавления или прогара.
- При наличии сомнений относительно надежности и безопасности снаряжения его эксплуатацию следует прекратить.
- Утилизация и переработка литий-ионных аккумуляторов осуществляется в соответствии с местными правилами и нормативами. Неукоснительно соблюдайте требования местных правил и нормативов в отношении утилизации аккумуляторов. Не утилизируйте аккумуляторы методом сжигания.
- Не используйте поврежденные аккумуляторы.

#### СРОК СЛУЖБЫ

Система JetForce PRO сертифицирована на 50 полных активаций. При нормальной эксплуатации и надлежащем уходе за снаряжением стандартный срок службы рюкзака JetForce PRO Backpack составляет пять лет. Фактический срок службы может варьироваться в зависимости от частоты использования системы и условий ее эксплуатации. Максимальный срок службы рюкзака JetForce PRO Backpack, даже если система длительно не используется, может составлять до 10 лет с даты изготовления при условии соблюдения условий хранения. По достижении максимально допустимого количества активаций подушки безопасности или окончания максимального срока службы рюкзак следует вывести из эксплуатации и утилизировать с целью предотвращения его дальнейшего использования.

Факторы, способствующие сокращению срока службы рюкзака JetForce PRO Backpack. Падения, воздействие абразивных материалов, износ, продолжительное воздействие солнечного излучения, соленой воды/воздуха, коррозионно-активных химических веществ, неблагоприятных факторов окружающей среды, а также нарушение правил эксплуатации аккумулятора. Стандартный расчетный срок службы сменного литий-ионного аккумулятора составляет от трех до пяти лет. С течением времени все литий-ионные аккумуляторы подвержены старению.

#### ТЕХНИЧЕСКИЕ ХАРАКТЕРИСТИКИ

- Допустимый диапазон рабочих температур: от -30 до 50 °C (от -22 до 122 °F)
- Оптимальная температура хранения аккумулятора: от 0 до 23 °C (от 32 до 73 °F)
- Допустимый диапазон температур хранения: от -35 до 55 °C (от -31 до 130 °F)
- Допустимый диапазон температур зарядки аккумулятора: от 5 до 40 °C (от 41 до 104 °F)
- Зарядное устройство:
  - GlobTek, Inc. Model#GTM91120-3024-T2
  - Вход: 110/220 В перем. тока, 50–60 Гц
  - Выход: 5–40 В пост. тока, 1,5 А
- Характеристики аккумулятора:
  - Номинальное напряжение зарядки: 24 В пост. тока
  - Внутренние электрические параметры: 28,8 В пост. тока, 2,0 А\*ч/57,6 Вт\*ч
- Рабочая высота над уровнем моря: от 0 до 6000 м (19 700 футов)
- Литий-ионный аккумулятор JetForce PRO, номер детали: 12643
- Модуль управления подушкой безопасности JetForce PRO, номер детали: 12644
- Частота передачи Bluetooth®: 2,402–2,480 ГГц
- Мощность передачи Bluetooth®: 0 дБм

#### МАРКИРОВКА (ПРИ НАЛИЧИИ)

**Black Diamond:** товарный знак Black Diamond и название производителя.

 : логотип Black Diamond.

**PIEPS:** Товарный знак PIEPS

 : логотип PIEPS.

**JetForce PRO:** название технологии/системы.

**JetForce PRO 25:** пример названия модели изделия.

**CE** : маркировка CE (знак соответствия) означает выполнение требований Регламента (ЕС) 2016/425 о средствах индивидуальной защиты и Директивы 2014/53/ЕС о радиооборудовании. Уполномоченный орган, осуществляющий проверки на соответствие требованиям ЕС: TÜV SÜD Product Service GmbH, Daimlerstraße 11, D-85748 Garching, Германия, NB № 0123.

 **2017-05** : дата изготовления: май, 2017 г.

**XXXXXXXXXX:** 12-значный серийный номер (уникальный номер, присваиваемый каждому рюкзаку).

 : Пиктограмма с указанием: рекомендация для пользователей ознакомиться с инструкциями и предупреждениями.

**EN 16716:2017:** рюкзак JetForce PRO Backpack соответствует стандарту EN 16716:2017 (Альпинистское оборудование. Лавинные подушки безопасности. Требования безопасности и методы испытания).

 : устройство класса 3, предназначенное для зарядки с помощью безопасного зарядного устройства сверхнизкого напряжения.

 : символ IEC — указывает на необходимость применения отдельного источника питания, предназначенного для подключения электрического оборудования к электрической сети.

**FCC** : символ FCC — указывает на то, что данное устройство прошло испытания и соответствует требованиям, предъявляемым к цифровым устройствам класса В (правила FCC, часть 15).

 : иллюстрация с указанием полярности подключения разъема зарядки и зарядного устройства подушки безопасности JetForce PRO Airbag.

 : символ «мусорная корзина» — рекомендация утилизировать отходы электрического и электронного оборудования отдельно от несортированных бытовых отходов.

**IP65:** международное обозначение степени защиты — указывает на то, что

литий-ионный аккумулятор и модуль управления подушкой системы JetForce PRO защищены от проникновения пыли и воздействия водяной струи согласно стандарту IEC 60529.

 : универсальный символ переработки.

Декларация соответствия данного изделия доступна на веб-странице по адресу [www.blackdiamondequipment.com/DOC](http://www.blackdiamondequipment.com/DOC)

Black Diamond — компания, прошедшая сертификацию согласно стандарту ISO 9001.

#### ОГРАНИЧЕННАЯ ГАРАНТИЯ

Для (рюкзака и компонентов: 3 года; литий-ионный аккумулятор: гарантия длится 2 года) с момента покупки или доставки, если иное не закреплено законодательством. Мы гарантируем первоначальным розничным покупателям, что на момент покупки наши изделия не имеют дефектов материалов или изготовления. В этом случае ремонт или замена Изделия производится за счет нашей компании. Гарантия не распространяется на изделия, имеющие признаки естественного износа, ненадлежащего использования или ухода, модификации. Наша компания оставляет за собой право в каждом случае предъявления гарантийных претензий требовать документы, подтверждающие факт приобретения или доставки Изделия.

## 警告

本製品は使用者が雪崩の危険性のある場所での活動中に使用するための製品です。雪崩は非常に危険です。雪崩の危険性のある場所で活動をする前に、起こりうる危険を理解し受け入れて下さい。本製品を使用する場合の行動、および危険を想定した上での決断は使用者の責任において行って下さい。本製品は使用者の生存率を高めるかもしれませんが、雪崩に巻き込まれたときの安全を保証するものではありません。本製品は雪崩ビーコン、ショベル、プローブといった他のアバランチセーフティギアと併用して下さい。本製品を雪崩地形で使用する前に、雪崩に対する学習は欠かせません。どのようにして雪崩を避けるか、雪崩に巻き込まれた場合どのような行動を取ったら良いかを学んで下さい。雪崩に巻き込まれたら、エアバッグを起動させるのに加え、できる限り雪崩の表面上に留まるように努力し、流される速度が落ちてきたら自分の周囲にエアポケットを作るように努めて下さい。本製品をご使用になる前にこの取扱説明書に記載された使用方法とそれに付随する警告文をすべて読んで理解し、本製品の性能と限界を熟知し、用具の使い方について適切なトレーニングを受けて下さい。取扱説明書を良く読み、定期的に訓練をして下さい。本製品の使用方法に不確かな部分がある場合はブラックダイヤモンド社または輸入代理店に問い合わせをして下さい。本製品にはいかなる改造も加えないで下さい。未成年者や、肉体的、知覚的、または精神的な能力に問題のある方、または経験と知識が不足している方が本製品を使用する場合は、経験豊富で責任を負える人の直接的な管理の下で使用しなければなりません。子供はジェットフォースプロを使用、清掃、メンテナンス、エアバッグの収納等を行うことはできません。爆薬を用いて雪崩コントロール作業に従事する方へ：本製品に搭載されている電子機器はあらゆる状況を想定してのテストは行われておらず、使用者を想定外の危険にさらすことがあるかもしれません。過熱、炎上、爆発、他の電子機器への障害、静電気等、電子機器を使用する上で例外なく起こりうる危険性があることを想定して下さい。インストラクションとファームウェアはアップデートされることがありますので、ブラックダイヤモンド社のウェブサイトをごまめにチェックして下さい。この取扱説明書や警告に従わなかった場合、死亡や重傷を負う可能性があります！

8歳以上の子供および身体的、感覚的、精神的な能力が低下している人、経験と知識が不足している人が使用する場合、道具の安全な使い方と危険についての監督と指導の下に使用して下さい。本製品の子供に触れさせないで下さい。大人の監督なしに本製品のクリーニングとお手入れを子供に行わせないで下さい。

⚠️ 警告！：バッテリーの充電には必ずジェットフォースプロ・エアバッグチャージャー (GlobTek, Inc. GTM91120-3024-T2) を使用して下さい。

### ブラックダイヤモンド

## ジェットフォースプロ バックパック 取扱説明書

### ジェットフォースプロ バックパックの概要

ジェットフォースプロバックパックは雪崩の発生する可能性のある場所、またはその周辺で使用するために設計されています。本製品にはジェットフォースプロ・アバランチ・エアバッグシステムと呼ばれる、雪崩から生還する可能性を高める機能を搭載しています。エアバッグを膨らませることにより、人とバックの総容積を拡大し、使用者が雪崩の表面に留まることを助け、完全に埋没する可能性を低減させ、救助されるまでの時間を短縮させることが可能となります。

### ジェットフォースプロシステム構成部品

表紙内側の Figure 1 を参照して下さい。

1a: メインカーゴコンパートメント	3a: 左側サイドバックル
1b: ディプロイメントハンドルポケット	3b: 右側サイドバックル
1c: ディプロイメントハンドル	3c: レッグストラップ
1d: パワーボタン	3d: レッグストラップストレージポケット
1e: システムステータスライト	3e: レッグストラップクリップ
1f: チャージステータスライト	3f: レッグストラップループ
1g: リチウムイオンバッテリー	3g: スターナムストラップ
1h: 充電用プラグ	5a: ファンハウジング
1i: エアバッグポケット	5b: エアリリースボタン
1j: エアバッグリリースポスト	5c: デフレートアクセスポート
1k: リリースクリップ	5d: エアバッグポケットジッパーブル
1l: リリースフラップ	5e: ジッパー警告ラベル
1m: 電子パーツアクセスフラップ	8a: ジップオンブースターバック
1n: ジェットフォースプロバック取扱説明書	8b: ジェットフォースプロベースユニット
1o: 充電用 AC アダプター	8c: ブースターバックジッパーブル
	8d: ブースターバックジッパーエンド

### システムの機能

ディプロイメントハンドル (1c) を引くことでリリースクリップ (1k) が外れてリリースフラップ (1l) が開き、エアバッグが膨張しながらエアバッグジッパーを開くことによりエアバッグが作動します。その後エアバッグが完全に膨張します (Figure 2)。

### 自己診断機能

ジェットフォースプロ・アバランチエアバッグが正常に作動することを確かめるために、システムを起動させる度に、ジェットフォースプロ電子システムの自己診断機能が働きます。自己診断機能はバッテリー充電レベル、モーターとファン、ステータスライト、トリガー、バッテリー等の状態といった全ての重要な電子機器の自己診断を行います。自己診断機能はシステムオンになり待機状態の間も頻繁に自己診断を行います。システムが正常に作動している場合は、ディプロイメントハンドル (1c) の緑色のシステムステータスライト (1e) がゆっくりと点滅して知らせます。警告 / 誤作動の場合は、赤色のシステムステータスライト (1e) と青色のチャージステータスライト (1f) が点灯、点滅して知らせます。詳細は「トラブルシューティング」の項を参照して下さい。

### PIEPS アプリによるデバイス管理

#### 初めて使用する前に

1. iOS または Android デバイスで Pieps アプリをダウンロードします。



2. Pieps アプリまたは [my.pieps.com/Account/Register](https://my.pieps.com/Account/Register) から、Pieps アカウントを作成し、ログインします。
3. Pieps アプリを使用してデバイスを最新のファームウェアバージョンにアップデートし、機器チェック

を行います。

- ・ Bluetooth を有効にします (下記の「Bluetooth モードに入る」を参照)。
- ・ Pieps アプリの「デバイスマネージャー」タブでデバイスに接続します。
- ・ 新しいバージョンが利用可能な場合は、プロンプトに従ってファームウェアをアップデートします。
- ・ 「機器チェック」を選択し、すべてのプロンプトに従います。

#### Bluetooth モードに入る

ジェットフォースプロは Bluetooth® 対応です。Bluetooth® 4.0 以降対応の Android および iOS デバイスで Pieps アプリケーションに接続できます。Pieps アプリケーションはシステム情報を提供し、ファームウェアのアップデート、システムパラメータの調整、トラブルシューティングを行うことができます。次の手順で Bluetooth® デバイスに接続して下さい。

1. システムを終了して赤色のパワースイッチ (1d) を 3 秒以内に 5 回押すと Bluetooth® モードになります。
2. システムが Bluetooth® モードになり、接続を検索しているときは、青色のチャージステータスライト (1f) の #1、#2 が交互に点灯します。
3. システムとデバイスが正常に接続されると、青色のチャージステータスライト (1f) #1、#2 が交互に点灯し、#3、#4 が点灯します。
4. Pieps アプリケーションのインストラクションに従って、必要なシステムチェックとアップデートを行なって下さい。
5. アプリケーション側から接続を切り 30 秒経過すると Bluetooth® モードは終了します。もしくは通常のシステム終了手順を行なって下さい。

**▲ 注意！** ジェットフォースのファームウェアは、常に最新バージョンにアップデートして下さい。ブラックダイヤモンド社では、シーズン初めのバージョンチェック、シーズンに入ったら毎月のバージョンチェックを推奨しています。

### バッテリーの充電方法

雪崩の可能性のある場所へ行く前に常にバッテリーが完全に充電されていることを確認して下さい。

**▲ 警告！** バッテリーを充電するときは必ず専用のジェットフォースプロエアバッグ充電用 AC アダプター (GlobTek, Inc. GTM91120-3024-T2) を使用して下さい。

**▲ 警告！** 充電中であっても、ライトが点灯しているときにディプロイメントハンドルを引いてしまうと、エアバッグが作動してしまいます。

1. 充電用 AC アダプター (1o) にその国に適したプラグを取り付けて下さい。
2. ディプロイメントハンドルポケット (1b) 内の充電用プラグを見つけて下さい。
3. 充電用プラグ (1h) を取り出して下さい。
4. 充電用 AC アダプター (1o) のケーブルを充電用プラグ (1h) に差し込んで下さい。
5. 充電用 AC アダプター (1o) をコンセントに差し込んで下さい。
6. ディプロイメントハンドル (1c) にある緑色のシステムステータスライト (1e) が点灯します。充電レベルは青色のチャージステータスライト (1f) が点滅して示します。
7. ディプロイメントハンドル (1c) の青色ライト 4 個が点灯するまで充電して下さい。
  - a. 初回の満充電にはおよそ 12 時間かかります。
  - b. 2 回目以降は通常 6 時間以内で満充電できます。
8. リチウムイオンバッテリー (1g) は室温で充電して下さい。気温が 5°C ~ 40°C の範囲を超える場合は充電しないで下さい。気温が限度範囲を超えた場合、システムは充電温度警告を示し、バッテリー温度が充電範囲内に戻るまで充電を中止します (トラブルシューティングの項を参照)。バッテリー温度が充電範囲内に戻るまでに、最大 1 時間かかることがあります。
9. 充電中に赤色のシステムステータスライト (1e) が点灯した場合、充電を中止し、トラブルシューティングの項を参照して下さい。

#### 充電量と充電時期の確認

1. 赤色のパワーボタン (1d) を短く押すと、いつでもチャージステータスライトが点灯します (1f と Figure 6)。
  - a. 青色のライト 4 個点灯：満充電 (最大回数の作動可能)
  - b. 青色のライト 3 個または 2 個点灯：部分充電 (複数回の作動可能)
  - c. 青色のライト 1 個点灯：-30°C で少なくとも 1 回は作動可能

**▲ 警告！** 充電量をチェックしたら、チャージステータスライト (1f) が消灯してからシステムを作動させ下さい。

2. 赤色のシステムステータスライト (1e) が点滅し、青色ライトが 1 個の点滅している場合はエアバッグを作動させるための十分な残量がありません。雪崩の危険性のある斜面には入らないで下さい。
3. ジェットフォースプロバックパックを使用する前夜にバッテリー残量を確認し、満充電でない場合は充電して下さい。出発前に満充電になっているのがベストです。

## バックの装着方法 (Figure 3)

自分の身体に合わせたフィッティングと装着が重要です。

1. ショルダーストラップに両腕を通してバックを背負って下さい。
2. 左側サイドバックル (3a) を右側サイドバックル (3b) に通し、ストラップをしっかり締めて下さい。
3. レッグストラップ (3c) はレッグストラップ収納ポケット (3d) に格納されています。レッグストラップを右足の後ろから両足の間に通して下さい。レッグストラップクリップ (3e) をレッグストラップループ (3f) にクリップして下さい。
4. レッグストラップがきつすぎたり、緩すぎる時は、右ショルダーストラップの付け根にある金属バックルで調整して下さい。レッグストラップが金属バックルに折り返して通されていることをチェックして下さい。
5. スターナムストラップ (3g) のバックルを締めて下さい。
6. バックバックの荷重が、肩と腰の両方に分散されるように、ショルダーストラップを調整して下さい。

## システムを起動させる (Figure 4)

**▲ 警告！ 雪崩地形に立ち入るときは必ずシステムを起動状態にして下さい。**

1. ショルダーストラップにあるディプロイメントハンドルポケット (1b) のジッパーを開き、ディプロイメントハンドル (1c) を取り出して下さい。
2. システムを起動するには、ディプロイメントハンドル (1c) 底部の赤色のパワーボタン (1d) をファンが短時間回転するまで約 3 秒間長押しして下さい。ファンが作動したらボタンから指をはなして下さい。
3. ジェットフォースプロシステムを使用しないときは必ずシステムをオフにして下さい。

## システムステータスライト

1. システムが起動すると緑色のシステムステータスライト (1e) がゆっくりと点滅し、システムが作動していることとジェットフォースプロの操作が可能であることを示します。Figure 7 も参照下さい。
2. システムがどのステータス (作動、充電、キャリブレーション) にあっても、自己診断機能が働きます。システムに異常が見られる場合、赤色のシステムステータスライト (1e) で示されます。詳しくはトラブルシューティングの項をご参照下さい。

## エアバッグの展開 (Figure 4)

バックバックを背負い、全てのストラップがしっかり装着され、システムが正常に起動し、緑色のシステムステータスライトがゆっくりと点滅している状態になると、エアバッグの展開が可能になります。

1. ディプロイメントハンドル (1c) を握り、ファンが作動するまで、ディプロイメントハンドル (1c) をしっかりと引いて下さい。
2. エアバッグが直ちに膨らみ始めます。ファンは 9 秒間フル作動し、その後パワーを落として 3 分間作動し続け、その間にファンが一時的にパワーを上げて空気を再充填します。
3. 3 分後にファンが自動的に逆回転してエアバッグ内の空気を抜いてしほみ、システム作動状態に戻ります。
4. エアバッグが作動して 9 秒を過ぎた後、膨張 / 収縮の作動を中止してシステム作動状態に戻りたい場合は、赤色のパワーボタン (1d) を約 3 秒間長押しして下さい。

## エアバッグの収納 (Figure 5)

1. 収納する前にエアバッグが完全に収縮していることを確認して下さい。
2. 手でエアバッグを収縮させるには：
  - a. デフレートアクセスポート (5c) は、バック右下メッシュ部のファンハウジング (5a) の側にあります。
  - b. ファンハウジング (5a) 末端には、丸い指先大のエアリリースボタン (5b) があります。
  - c. エアリリースボタン (5b) を押してバルブを開き、エアバッグを絞って内部に残った空気を外に出して下さい。
3. リリースフラップ (1i) 下部にあるエアバッグポケットジッパー (5d) をバックの反対側ヘスライドさせて下さい。
4. ジッパーの端を合わせ、エアバッグをエアバッグポケットに押し込みながらジッパーを閉じます。バルーンベインに直接押し込み、バルーンを均等に分配しつつ、ジッパーを閉じます。エアバッグを押し込む際に、回したり折り返したりしないでください。
5. バック左側のジッパー終了部に至るまで、完全にジッパーを閉じて下さい。

**▲ 警告！ ジッパー (5d) は絶対に短い方のジッパーを通り越すまでスライドさせて下さい。さもないとエアバッグが作動しません。ジッパーは必ず、短い方のジッパー末端から外して下さい (ラベル (5e) 参照)。**

6. リリースフラップ (1i) に付属しているリリースクリップ (1k) をエアバッグリセットポスト (1j) にクリップし、リリースフラップを囲むように取り付けられているウェザーシールド内にたくし込んで下さい。

## システムの終了方法

システム終了状態は 2 種類あります。

- ・ 短期間保管時のシステム終了 (スリープ) - 未使用期間が 7 日間以下の場合
  - ・ 長期間保管時のシステム終了 (ストレージ) - 未使用期間が 7 日間を超える場合
1. 短期間保管のためにシステムをオフにするには、赤色のパワーボタン (1d) を赤色のシステムステータスライトが点滅するまで長押しして下さい (約 3 秒)。ボタンを離した後にライトが点灯しなければ、システムは正常に終了しています。
  2. 長期保管の際にシステムをオフにするには、「システムを起動させる」の項に従ってバックを作動させて下さい。システムが作動したら、赤色のパワーボタン (1d) を、赤色ライトが点滅して点灯に切り替わるまで長押しし (約 10 秒)、ボタンを離して下さい。ボタンを離した後にライトが点灯しなければ、システムは正常に終了しています。

**注意！：ストレージモードに入った後、起動するまで 4 秒ほど遅れが生じます。**

3. ディプロイメントハンドル (1c) をショルダーストラップのディプロイメントハンドルポケット (1b) 内に収納してジッパーを閉じて下さい。

ジェットフォースプロシステムには、バッテリーを保護するための自動解除機能があります：

- ・ オートスリープ：エアバッグが 12 時間動かないと、作動モードからスリープモードに自動的に切り替わります。この機能は変更または無効にすることができます (=> Pieps app => 設定)。
- ・ オートストレージ：スリープモードにして 7 日後、もしくはバッテリーの充電レベルが限界に達した場合、スリープモードからストレージモードに自動的に切り替わります。

## 電波 / 磁気干渉に関する警告

すべての雪崩ビーコンは、電波 / 磁気干渉に大きな影響を受けます。電動エアバッグ搭載のジェットフォースは、雪崩ビーコンに与える影響を最小限に抑えるように設計されていますが、ユーザーは以下のルールに従う必要があります。

- ▲ 不要な電子機器を携帯しないで下さい。
- ▲ 雪崩ビーコンを電気、磁気、金属干渉源 (携帯電話、スマートウォッチ、無線機、電熱衣料品、電動エアバッグなど) から最大限離して下さい。
- ▲ 送信モードでは最低 20cm 以上、検索モードでは最低 50cm 以上離すことを推奨します。
- ▲ 送信時は雪崩ビーコンを身体の前方に収納し、ジェットフォースのインプレートユニットと最大の距離を保って下さい。
- ▲ 検索時は手を伸ばして雪崩ビーコンを持ち、ジェットフォースと最大の距離を保って下さい。
- ▲ 雪崩ビーコンと近接することになりやすいスマートウォッチや電熱グローブなどは、常に雪崩ビーコンから 50cm 以上離すように意識して下さい。
- ▲ 全ての電子機器のファームウェアは、常に最新バージョンにアップデートして下さい。
- ▲ 雪崩ビーコンに対する電波 / 磁気干渉の影響を抑えるルールについては、該当の雪崩ビーコンの取扱説明書を参照して下さい。

## 製品各部にわたる警告

- ▲ スキーリフト、ゴンドラ、ロープウェー、飛行機、ヘリコプター、スノーモービルや雪上車に乗車するとき、狭いスペースに入る時は必ずシステムをオフにして、ディプロイメントハンドル (1c) は収納状態にして下さい。
- ▲ エアバッグポケットジッパー上をストラップ等が横切ったり干渉したりしないようにして下さい。
- ▲ ヘルメットキャリヤーを締め過ぎないで下さい。
- ▲ ジェットフォースプロのファンが回っている間は、システムが雪崩ビーコンに何らかの影響を及ぼします。
- ▲ エアバッグポケット (1i) 内には何も収納しないで下さい。小さな物体でもファンにダメージを与えたり、ファンの回転を止めることにつながります。
- ▲ 製品へのいかなる改造や改変、目的外の使用、取扱説明書を無視したり内容に従わなかったりした場合、深刻な事故、死亡や重傷を負う可能性があります。
- ▲ 本製品を保管したり輸送したりする場合は、システムをオフにしディプロイメントハンドル (1c) は収納状態にして下さい。
- ▲ レッグストラップ (3c) はバックバックが身体から外れることを防ぎます。本製品を使用中は必ずレッグストラップを装着して下さい。
- ▲ 雪崩地形に立ち入るときは、必ずディプロイメントハンドルの緑色のシステムステータスライトがゆっくりと点滅していることを確認して下さい。
- ▲ 他の個人用防護具と同じように、本製品を使用する際は、使用の前に正しく操作できるまで練習を行い、必要ときに適切に操作できる能力を身に付けて下さい。
- ▲ 中古品の使用は絶対に行わないで下さい。用具を信頼して使用するためには、その用具の使用履歴を把握しておく必要があります。
- ▲ バッテリーを充電するときは必ず付属のジェットフォースプロエアバッグ充電用 AC アダプター (1p)、タイプ: Glob Tek, Inc. GTM91120-3024-T2 を使用して下さい。
- ▲ ジェットフォースプロシステムは絶対に水に浸さないで下さい。
- ▲ リチウムイオンバッテリー (1g) を壊したり穴を開けたり、または過度の物理的ショックや振動にさらさないで下さい。
- ▲ バッテリー端子に何かを挿入したりショートさせたりしないで下さい。
- ▲ ジェットフォースプロバックバックは気温 55°C 以上の環境にさらさないで下さい。
- ▲ リチウムイオンバッテリー (1g) やエアバッグコントロールモジュールは絶対に分解しないで下さい。
- ▲ ジェットフォースプロバックバックから取り出すことができる部品はバッテリーのみです。その他のいかなる構成部品も取り外さないで下さい。
- ▲ 物理的ダメージがジェットフォースプロシステムまたはバッテリーに加わると、システムが作動しないか、過熱、炎上の可能性があります。
- ▲ バッテリーの取り外し / 取り付けの作業時や、バッテリーをバックバックから外して保管する場合は十分注意して取り扱って下さい。
- ▲ ジェットフォースプロバックバックの設計上の機能や性能の想定範囲外においては、雪崩からの生存率を向上させることはできません。
- ▲ 本製品やその他の個人防護具を使用しているからといって雪崩の危険性が低くなるわけではありません。雪崩に対する認識は変えないで下さい。

## ジップオンブースターパックの交換 (Figure 8)

荷物の量によっては、ベースユニット (8b) 上のジップオンブースターパック (8a) を交換することができます。次の手順に従って、ブースターパックの交換を行なって下さい。

1. バックのメインコンパートメントにある 2 個のブースターパックジッパー (8c) を見つけて下さい。
  2. バック底部のブースターパックジッパーエンド (8d) からジッパーブルが外れるまで、ジッパーを完全に開いて下さい。
  3. ジップオンブースターパック (8a) をベースユニット (8c) から取り外して下さい。
  4. 交換用ジップオンブースターパック (8a) をベースユニット (8b) のジッパーに合わせ、ブースターパックジッパーブル (8c) をブースターパックジッパーエンド (8d) に合わせます。
  5. メインコンパートメントのメインアクセスジッパーとして使用するために、ブースターパックジッパーブル (8c) を所定の位置まで引いて下さい。
- ▲ 警告！ ブースターパックを取り付けられない状態でジェットフォースプロを使用しないで下さい。**

## トラブルシューティング

システムがどのステータス (作動、充電、キャリブレーション) であっても、自己診断機能が働きます。警告もしくはエラーは、赤色システムステータスライト (1e) と青色チャージステータスライト (1f) の組み合わせで、区別して表示されます (Figure 6-7)。

1. 赤色点灯の持続：誤作動→エアバッグの展開は保証されません。雪崩の可能性のある地形に入らないで下さい！
2. 赤色点滅の持続：警告→充電が不十分です。展開は可能ですが、バッテリーにダメージを与えるおそれがあります。
3. 作動後 3 秒間赤色点滅し、システムが通常通り作動：エアバッグの展開に関係しない誤作動による自己診断エラー→展開サイクルに影響はありません。



次の手順に従ってシステムのトラブルシューティングを行なって下さい。各手順の後に通常の操作を確認して下さい。

1. システムを終了し、電源を入れ直します。
2. 充電用プラグ (1h) と充電用 AC アダプター (1o) を接続し、青色のチャージステータスライト (1f) が 4 個点灯するまで接続しておいて下さい。その後、接続を外し、システムを動作させて下さい。
3. バッテリーアタッチメントスクリューがしっかりと締まっていることを確認して下さい。緩んでいたらしっかりと締め直して下さい。
4. Pieps アプリの「システムチェック」を使ってトラブルシューティングを行なって下さい。ステータスライト表示の詳細については、Pieps アプリで解説されています。アプリのインストラクションとアドバイスを参照して下さい。システムを Bluetooth® 対応デバイスに接続するには、「Bluetooth® 接続」の項を参照して下さい。
5. トラブルシューティングについて不明な点がある場合は、輸入代理店にお問い合わせ下さい。

警告 / エラー表示 :		
警告の種類	表示	対処方法
充電についての警告	赤色ライト点滅 緑色ライト消灯 青色ライト #1 点滅 (赤、青が交互に点滅)	バッテリーを充電して下さい。
充電温度についての警告	赤色ライト点滅 緑色ライト消灯 青色ライト 4 個点滅 (2 個点滅、2 個休止) (赤、青が同時に点滅)	室温で充電されていることを確認して下さい。バッテリー温度が充電可能温度に達し、充電が自動的に開始されるまで、電源に繋いだままにしておいて下さい。
キャリブレーションエラー (バッテリーコンディション不良)	赤色ライト点灯 緑色ライト消灯 青色ライト #1 点灯	バッテリーを交換して下さい。
Bluetooth® 作動エラー	赤色ライト点灯 緑色ライト消灯 青色ライト #1、#2 が 交互に点滅	システムを終了して表示を停止し、Bluetooth® モードを再起動して下さい。再起動してもエラーが表示される場合は、輸入代理店にお問い合わせ下さい。

## 取り扱い上の注意とメンテナンス

- ・ジェットフォースプロバックパックはバッテリー液やそれが気化したもの、溶剤や塩素漂白剤、不凍剤、イソプロピルアルコール、ガソリン等に触れないように注意して下さい。
- ・ジェットフォースプロバックパックの汚れを落としたい場合は湿った布と中性洗剤で汚れた部分のみを拭き取って下さい。バックが必要以上に濡れないように注意して下さい。クリーニングが終了したら濡れたポケットを全て開き、吊り干して自然乾燥させた後、使用して下さい。
- ・バッテリーを壊したり穴を開けたり、または過度の物理的ショックや振動にさらさないで下さい。
- ・リチウムイオンバッテリー (1g) を定期的に点検し、ひび割れ、膨張等がないか確認し、異常が見られた場合直ちに交換して下さい。
- ・ジェットフォースプロのバッテリーは極低温下での使用を前提に設計されており、バッテリーの状態を良好に保つために内部に充電回路を設けています。しかし、全てのリチウムイオンバッテリーはいかに良好な管理下に置かれたとしても使用を重ねる年月を経るに連れて劣化します。バッテリーを満充電状態または高温下で長期間保管すると、バッテリー容量と性能は急激に低下します。また、バッテリーが過放電状態になることも避けて下さい。システムを起動した際に青色のチャージステータスライトが 1 個も点灯しない場合は、バッテリーがダメージを被っている可能性があります。
- ・バッテリーの状態をできるだけ良好に保つためには下記の事を行って下さい。
  1. 雪崩地形でない場所ではシステムはオフにして下さい。
  2. 通常の定期的な使用状況ではバッテリーは頻りに充電して下さい。リチウムイオンバッテリーを定期的に使用する場合は、満充電状態を保つことが理想的です。完全に放電させることは避けて下さい。
  3. ジェットフォースプロバックパックを定期的に使用しない場合、バッテリーの充電量を 75 ~ 90% (青色ライト 3 個) の状態にして涼しく乾燥した場所に保管して下さい。
  4. ジェットフォースプロの全てのシステムは気温 45°C まで機能しますが、バッテリーは気温 23°C を超えると劣化が早まります。
- ・システムチェック : Pieps アプリケーションを使って、JetForce システムが正常に作動しているかを点検することができます。
- ・バッテリーキャリブレーション : 年一回、スキージーズンの終了後に、バッテリーキャリブレーションの実施を推奨します。バッテリーのコンディションをチェックし、充電レベル表示の正確さを向上できます。
  - 1). 再充電の前にバッテリーを空にする必要があるため、キャリブレーションは低い充電レベル (青色ライト 1 個) で開始します。
  - 2). 充電プラグ (1h) を充電用 AC アダプター (1o) に接続し、充電が始まるのを待ちます。
  - 3). モーターが低出力で回転するまで、赤色のパワーボタン (1d) を長押しします (約 3 秒)。キャリブレーション中の表示 : 緑色の点滅、青色ライトが外側から内側に点滅 (赤色は消灯)
  - 4). 所定のキャリブレーションが終わると、結果が表示されます。
    - ・非常に良好 : 赤色は消灯、緑色が点滅、青色 #1-4 が点灯
    - ・良好 : 赤色は消灯、緑色が点滅、青色 #1-3 が点灯
    - ・合格 : 赤色は消灯、緑色が点滅、青色 #1-2 が点灯
    - ・不合格 : 赤色が点灯、緑色が消灯、青色 #1 が点灯 → バッテリー交換を推奨します。
- ・メーカーによる点検 : ジェットフォースプロはカテゴリー II の個人保護具に分類され、以下のケースではメーカーによる点検を推奨します。
  - ・事故に遭遇した後
  - ・個人ユーザーの場合は 3 年毎
  - ・商業ユーザーの場合は 1 年毎

## 保管と輸送

### 保管

- ・ジェットフォースプロは常に全ての構成部品 (バッテリー、充電用器具) と共に乾燥した涼しい場所 (23°C 以下) に直射日光や熱源から遠ざけて保管して下さい。
- ・鋭利な物体や動物、腐食性物質、カビ等からのダメージを受けないように注意して下さい。

- ・本製品を 1 日 ~ 5 週間保管する場合、充電量 100% (青色ライトが 4 個点灯) でシステムを終了して下さい。
- ・本製品を 5 週間以上保管する場合、充電量 75 ~ 90% (青色ライトが 3 個点灯) でシステムを終了し、スレージモード (「システムの終了方法」の項を参照) に切り替えて下さい。

### 輸送

- ・スキーリフト、ゴンドラ、ロープウェイ、飛行機、ヘリコプター、スノーモービルや雪上車に乗車するとき、狭いスペースに入る時は必ずシステムをオフにして、ディプロイメントハンドル (1c) は収納して下さい。
- ・ジェットフォースプロを輸送する際は、鋭利な物体や腐食性物質との接触を避け、物理的ショックを受けないようにして下さい。
- ・ジェットフォースプロは多くのラップトップコンピューターと同じようにリチウムイオンバッテリーを使用しています。民間航空機で輸送する場合は、予め最新の旅行規則を確認して下さい。
  - http://safetravel.dot.gov/index\_batteries.html
  - http://www.iata.org/whatwedo/cargo/dgr/Pages/lithium-batteries.aspx
- ・ダメージを受けたリチウムイオンバッテリー (1g) を輸送することは禁じられている場合があり、メーカーも推奨していません。バッテリーは常にこの取扱説明書に記載されたガイドラインに沿って状態を点検し、バッテリーに関する警告事項を厳守して下さい。

## 点検、廃棄、製品寿命

### 点検

用具の使用前後にはダメージや損耗の兆候がないか点検して下さい。雪崩に遭遇してエアバッグを作動させた場合、次のシステム使用前に下記の項目をチェックして異常が無いことを確認して下さい。

1. エアバッグがパンクしていないか、裂け目等がないか点検して下さい。
  2. ファンハウジング (5a) が傷んでいないことを点検して下さい。
  3. ディプロイメントハンドル (1c) に変形や傷等がないか、配線が露出していないか点検して下さい。
  4. リチウムイオンバッテリー (1g) に変形や傷等がないか、膨張の兆候がないかを点検して下さい。
  5. 配線が傷んでいないか、他の部品と適切に接続されているかを点検して下さい。
  6. バックパックに穴が開いていないか、裂け目等がないかを点検して下さい。
  7. バックパックのショルダーストラップ、レグストラップ、ウェストベルトに裂け目等がないか、縫い目が傷んでいないかを点検して下さい。
  8. エアバッグを収納した後は、システムが正常に起動して作動可能になるか点検して下さい。
- 点検の結果、ダメージの兆候が発見されたり、ジェットフォースプロバックパックに信頼がおけないと感じた場合は、輸入代理店に点検をご依頼下さい。

### 廃棄

- ・ダメージを受けた用具は使用前に修理するか、再使用を避けるために壊した後廃棄して下さい。
- ・下記のような場合は輸入代理店に点検をご依頼下さい。
  - ・ジェットフォースプロバックパックの電子システムが正常に作動しなかったり、エアバッグが正常に作動しない場合。輸入代理店に問い合わせる前に、トラブルシューティングの項の手順に従ってエラー解消を図って下さい。
  - ・バッテリーが触れないほど過熱した場合 (48°C 以上)
  - ・エアバッグが損傷を受けて空気を保持できないと思われる場合
  - ・構造的に重要な縫い目、パタックがほころんでいたり、損耗していたり、切れていたり、熱で溶けていたりした場合
  - ・自分の用具に信頼性がおけない場合は使用を中止して下さい。
  - ・リチウムイオンバッテリーはその地域の廃棄やリサイクルの規則に則って処分して下さい。どんなバッテリーもその地域の規則に則って処分する必要があります。どんなバッテリーも焼却処分はしないで下さい。
  - ・ダメージを受けたバッテリーは使用しないで下さい。

### 製品寿命

- ・ジェットフォースプロシステムは 50 回の完全作動が確認されています。
- ・通常の適切な使用の場合、ジェットフォースプロバックパックの一般的な製品寿命は 5 年です。現実的な製品寿命は、使用頻度や使用環境に左右され、一般的な製品寿命より長くなる場合や短くなる場合があります。ジェットフォースプロバックパックを適切な条件で保管したとしても製品寿命は製造日から最長 10 年です。
- ・所定の作動回数に達したり、寿命を迎えたジェットフォースプロは使用を止め、再利用されないように破棄して下さい。
- ・ジェットフォースプロバックパックの製品寿命を短くする要因 : 落下による衝撃、損耗、摩耗、長時間日光にさらされること、塩水や塩気のある空気に触れること、腐食性のある化学物質に触れること、劣悪な環境下での使用、バッテリーの誤った使い方、等が挙げられます。
- ・リチウムイオンバッテリーの一般的な交換時期は 3 年から 5 年です。全てのリチウムイオンバッテリーは経年劣化します。

## 主要諸元

- 作動時の許容気温域 : -30°C から 50°C
- バッテリー保管時の最適気温域 : 0°C から 23°C
- 保管時の許容気温域 : -35°C から 55°C
- 充電時の許容気温域 : 5°C から 40°C
- 充電機器の仕様
  - GlobTek, Inc. Model#GTM91120-3024-T2
  - 入力 : 110/220V AC, 50-60Hz
  - 出力 : 24 V DC, 1.25Amps
- バッテリーの仕様
  - 公称充電電圧 : 24V DC
  - 容量 : 28.8V DC, 1.5Ah/43.2Wh
- 操作高度範囲 : 0 m ~ 6,000 m
- ジェットフォースプロ リチウムイオンバッテリー : 部品番号 #12643
- ジェットフォースプロエアバッグ コントロールモジュール : 部品番号 #12644

## マーキング

- **Black Diamond** : ブラックダイヤモンド社のブランド名および製造社名
- ◆ : ブラックダイヤモンド社のロゴ。
- **PIEPS** : ピーブス社のブランド名。

: ビーブス社のロゴ。

**JetForce pro 25**: モデル名の例。

**CE**: 本製品がPPE(個人保護具)規則(EU/2016/425)および無線機器指令(2014/53/EU)の要件を満たしていることを示すCEマーク。

[型式検査を実施する認証機関名] TÜV SÜD Product Service GmbH

[所在地] Daimlerstraße 11, D-85748 Garching, Germany

[認証機関番号] 0123

 **2017-05**: 製品が2017年の5月に製造されたことを示します。

**XXXXXXXXXXXX**: 製品固有のシリアルナンバー(12桁)。

: ユーザーが使用方法と警告内容を理解するための指示絵文字。

**EN 16716: 2017**: ジェットフォースプロがEN16716(登山用具/アバランチエアバッグシステム/安全要件および試験方法)に適合していることを示します。

: 本製品が安全な低電圧の充電器を使用して充電できるように設計されたクラス3の装置であることを示します。

: 電子機器を商用電源に接続するために、別の特定の装置が必要であることを示すIECシンボル。

: FCC(連邦通信委員会)のシンボルマークはこの器具がFCC規則第15編に準拠したクラスBデジタル器具の試験を受け合格していることを示します。

: ジェットフォースプロエアバッグ充電器と充電プラグの極性を表したイラスト。

: ウィーリービンマーク。電気製品や電子製品を身分別公共ゴミとは分類して処分するようにユーザーに指示するためのものです。

**IP65**: インターナルプロテクションマーキングはIEC(国際電気標準会議)規格60529に準拠し、ジェットフォースプロのリチウム-イオンバッテリーとエアバッグコントロールモジュールに粉塵が内部に浸入しないことと、いかなる方向からの直接暴噴流の水によっても有害な影響を受けないことを示しています。

: ユニバーサルリサイクルシンボル。

この製品の適合宣言は下記URLをご覧ください。

<http://blackdiamondequipment.com/DOC>

**FCC(連邦通信委員会)電波干渉に関するステートメント**: この器具はFCC規則第15条に準拠したクラスBデジタル装置の制限に適合していることが確認済みです。これらの制限は、家庭環境で装置を使用したときに、有害な干渉を防止する適切な保護をするように設計されています。この装置は、無線周波エネルギーを生成、使用、または放射する可能性があり、この装置の取扱説明書に記載された指示に従って設置および使用しなかった場合、ラジオおよびテレビの受信障害が起こることがあります。しかし、ある特定の設置をしたからといって受信障害が発生しないという保証はありません。もしこの装置が電源のオン/オフによってラジオおよびテレビの受信障害を引き起こし場合、ユーザは下記の1つか2つの方法で干渉防止措置を講じる必要があります。

- ・ テレビまたはラジオから離れたところに装置を移動させます。
- ・ 干渉がなくなるまで、テレビまたはラジオのアンテナの向きを変えます。
- ・ 装置の電源をオフにします。

適合認証資格のある団体が明確に認めていない装置の変更や改造をユーザーの裁量によって行うことは認められていません。

## 限定付き保証

法律により別段の定めがない限り、購入または納品後3年間(バックおよびコンポーネント、リチウムイオンバッテリーは2年間)、当初の小売品購入者に対して、当社製品が当初の販売時点において材料および製造上の欠陥がないことを保証します。製品は当社の裁量により修理または交換されます。通常使用による摩耗・裂けを示している製品、または不適切に使用もしくは整備された製品、変更もしくは改造された製品、または何らかの方法で損傷した製品については、当社は保証いたしません。当社は、すべての保証請求に対し、購入証明または納品証明を要求する権利を留保します。

重要なファームウェアアップデートや製品情報に関する重要な通知を受け取るために、ご購入後すぐにジェットフォースプロの登録を行って下さい。

輸入販売元

**株式会社ロストアロー**

〒112-0012

東京都文京区大塚3-4-7 茗溪ビル

tel: 03-6902-2131(代表)

e-mail: [ec@lostarrow.co.jp](mailto:ec@lostarrow.co.jp)

※製品に関するご質問や修理につきましては、

弊社WEBサイトよりお問い合わせ下さい。



North America:

**Black Diamond Equipment, Ltd.**

2084 East 3900 South, Salt Lake City, UT 84124

Europe:

**Black Diamond Europe**

Hans-Maier-Straße 9, 6020, Innsbruck, Austria



[BlackDiamondEquipment.com](http://BlackDiamondEquipment.com)

**Patented Technology:** This product is covered by the following US Patents:  
#9,004,116; #9,289,633; #8,851,948; #8,851,949; #8,777,684; #9,492,711.



The Bluetooth® word mark and logos are registered trademarks owned by the Bluetooth SIG, Inc. and any use of such marks by Black Diamond is under license. Other trademarks and trade names are those of their respective owners.

